

# PRODUKTDATABLAD

## DP HOUSING 1200 P 1XLAMP IP65

DAMP PROOF HOUSING GEN 3 | Fuktsäker armatur för T8 LED-lysrör med verktygslös anslutning

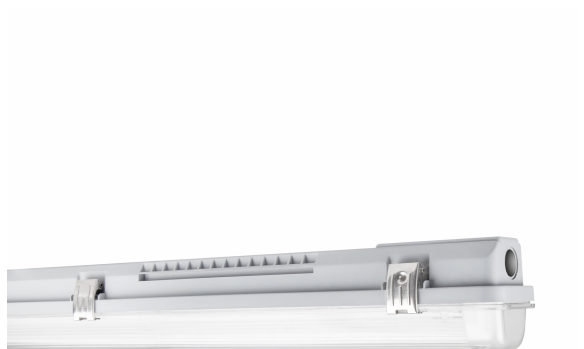

### Användningsområden

- Parkeringsplatser, lager, produktionsområden
- Parkeringsplatser och tunnlar
- Garage

### Produktfördelar

- Snabb och enkel installation
- Förberedd kabeldragning ger enkel installation av rörformiga LED-lampor för anslutning till elnätet
- Installation utan verktyg
- Robust armaturhus
- Hållbar lösning tack vare utbytbara ljuskällor
- 5 års garanti

### Produktegenskaper

- Armaturhus, tillgängligt för 1 eller 2 T8 LED-lysrör
- Lämplig för LED-lysrör T8 EM och LED-lysrör T8 CONNECTED
- Kapslingsklass: IP65
- Integrerad elektrisk säkring



## Tekniska data

## ELEKTRISKA DATA

Nominell märkspänning	220...240 V
Nätfrekvens	50...60 Hz
Skyddsklass	II

## MÅTT &amp; VIKT

Längd	1280,00 mm
Bredd	65,00 mm
Höjd	70,00 mm
produktvikt	739,00 g

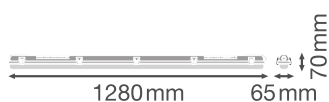

DP HOUSING 1200 P 1XLAMP  
IP65

## MATERIAL &amp; FÄRGER

Produktfärg	Gray
Färg på armaturhus	Gray
RAL number [PIM]	RAL 7040
Material i kroppen	Polycarbonate (PC)
Material i höljet	Polycarbonate (PC)
Yttermaterial som släpper igenom ljus	Polykarbonat (PC)
Glödtrådtest enligt IEC 60695-2-12	850 °C
Kvicksilverb mängd	0.0 mg

## APPLIKATION &amp; MONTERING

Omgivningstemperaturområde	-30...+40 °C
----------------------------	--------------

Förvaringstemperatur	-20...+80 °C
Anslutningstyp	Snabbkoppling, 3-polig (N, E, L)
Skyddstyp	IP65
Skyddsklass IK (Elektrisk chock) [PIM]	IK08
Ljusreglerbar	Nej
Monteringstyp	Surface
Lämplig användningsområde	Tak
Applikationsområde	Inomhus
Med ljuskälla	Nej
Utbytbar ljuskälla	Nej
Socketlbeteckning	G13

### CERTIFIKAT & STANDARDER

Standarder	CE / TÜV Rheinland / EAC / UKCA
Begränsad ytemperatur, D-märkt	Nej
Bollsäker	Nej

### YTTERLIGARE PRODUKTDATA

Produkt anmärkning	Vid användning i mycket kalla applikationer som vid kylförvaring kan ett speciellt membran krävas för att säkerställa livslängden
--------------------	---

### VALFRIA TILLBEHÖR

Produktbild	Produktnamn	EAN
	DP HOUSING 1200 1xLAMP TH-KIT 5x2.5	4058075695078





### Tillbehör



- Alla nödvändiga tillbehör ingår
- Kabelkit för genomkoppling tillgänglig



### Säkerhetsanvisningar

- Alla elektriska anslutningar måste utföras av en kvalificerad person.
- Varning, risk för elektriska stötar.

## NEDLADDNINGSBARA FILER

Dokument och certifikat	Dokumentnamn
 Användarinstruktion / säkerhetsinstruktioner	DP HOUSING
 Juridisk information	LI DP HOUSING
 Juridisk information	Informationstext 18 Abs 4 ElektroG
 CE-deklaration	DP HOUSING
 UKCA-deklaration	DP HOUSING

Fotometriska och ljusberäkningsfiler	Dokumentnamn
 IES-fil (IES)	DP HOUSING 1200 P 1xL IP65 incl LEDTUBE CON P 16W
 LDT-fil (Eulumdat)	DP HOUSING 1200 P 1xL IP65 incl LEDTUBE CON P 16W
 ULD-fil (DIALux)	DP HOUSING 1200 P 1XLAMP IP65

CAD/BIM filer	Dokumentnamn
 BIM Revit 3D	Damp Proof Housing G3
 CAD STEP 3D	DP HOUSING G3 1 1200

## LOGISTIKDATA

Produktkod	Förpackningsenhet (Styck/Enhet)	Dimensioner (längd x bredd x höjd)	Bruttovikt	Volym
4099854118098	Kapsel 1	68 mm x 1,272 mm x 75 mm	869.00 g	6.49 dm <sup>3</sup>
4099854118104	Transportförpackning 12	1,287 mm x 284 mm x 237 mm	11078.00 g	86.63 dm <sup>3</sup>

Produktkoden gäller minsta tillåtna beställningskvantitet. En transportförpackning kan innehålla en eller flera produkter. Vid orderläggning, vänligen ange en eller flera transportförpackningar.

## YTTERLIGARE KATALOGINFORMATION

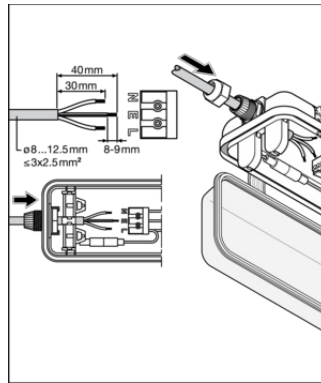
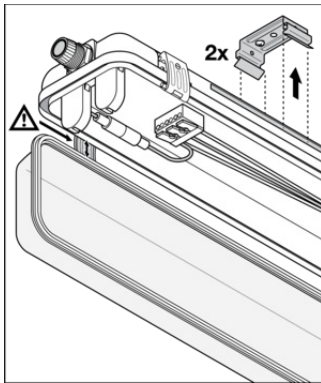

**T8 FL (18W, 36W, 58W)**

**G13 LED  
LED TUBE EM / AC 220-240V**

	220-240 V / 50/60 Hz
DP HOUSING 600 P 1XLAMP	1x G13 LED TUBE (0.6m)
DP HOUSING 600 P 2XLAMP	2x G13 LED TUBE (0.6m)
DP HOUSING 1200 P 1XLAMP	1x G13 LED TUBE (1.2m)
DP HOUSING 1200 P 2XLAMP	2x G13 LED TUBE (1.2m)
DP HOUSING 1500 P 1XLAMP	1x G13 LED TUBE (1.5m)
DP HOUSING 1500 P 2XLAMP	2x G13 LED TUBE (1.5m)

## Referenser / Länkar

– Gå till [www.ledvance.se/garanti](http://www.ledvance.se/garanti) för detaljerade garantivillkor

## FRISKRIVNINGSKLAUSUL

Kan ändras utan föregående notifiering. Felaktigheter och försummelse undantagna. Se alltid till att använda den senaste utgåvan.