

Bitte diese Instruktionen bevor Installation lesen und danach bitte dem Benutzer geben.

SICHERHEITSHINWEISE

- Die Armatur muss von befugtem Installateur und vorschrifts-gemäß installiert werden.
- Der Hersteller ist nicht für Schaden oder Fehler, von falscher Handhabung der Armatur verursacht, verantwortlich.
- Die Armatur muss nicht modifiziert werden.
- Das Licht einer LED-Diode ist sehr stark, vermeiden Sie deshalb in die Lichtquelle hineinzugucken.
- Sie können selbst elektrisches Material wie Schnüre, Lampenfassungen und Stecker in beweglichen Geräte und Steckdosen und Schalter in Festinstallationen austauschen, wenn Sie sicher wissen wie man machen soll. Fehlerhafte Montage kann Lebensgefahr und Feuergefahr bedeuten.
- Achtung!** Vor der Installation muss die Spannung abgeschaltet werden, der diazed Schalter muss von elektrischer Zentrale weggenommen werden, der Leitungsschutzschalter (MCB) muss auf "OFF" eingestellt werden.
- Es ist wichtig, dass Feuchtigkeit nicht im Kontakt mit stromführenden Teilen kommt.
- Stecker und Anschlussklemmen müssen von Zug- und Drehkraft frei sein.
- Hinweis: Die Lichtquelle kann nicht ausgewechselt werden. Wenn die LED-Diode(n) defekt ist/sind, muss die gesamte Armatur ausgewechselt werden.**

INSTALLATION

Es ist sehr wichtig, dass elektrische Leitungen während Installation nicht beschädigt werden.

Schutzklasse I  Diese Beleuchtungsarmatur muss mit dem Schutzleiter (grün/gelb Leiter) an die Erdungsklemme angeschlossen werden.

Schutzklasse II  Diese Beleuchtungsarmatur ist besonders isoliert und muss nicht an Erdungsklemme angeschlossen werden.

Bezeichnungen für Anschlussklemmen: L: Phase, N: Neutral,  Schutzleiter. Die angegebene Anschlussspannung (230-240V/50Hz) muss nicht überschritten werden.

SYMBOL FÜR SEPARATE ABHOLUNG



Dieses Symbol zeigt, dass das Produkt separat hantiert werden muss.

Folgendes gilt:

- Dieses Produkt muss separat an einer geeigneten Sammelstelle abgeholt werden. Das Produkt muss nicht in Haushaltabfall verworfen werden.
- Für weitere Information nehmen Sie bitte mit die Ortsbehörden mit Verantwortung für Abfallwirtschaft Kontakt.

Einreichung diesen Materialien für Recycling ist ein bedeutende Beitrag zu den Umweltschutz.

Læs denne instruktion inden installationen påbegyndes og giv den videre til brugeren af anlægget.

SIKKERHEDSINSTRUKTIONER

- Armaturet skal installeres af autoriseret elinstallatør i henhold til gældende regler.
- Leverandøren har ikke ansvar for skader eller fejl som har årsag i fejlagtig håndtering af armaturet.
- Armaturet må ikke modificeres.
- Lys et fra en LED-diode er meget stærkt, undgå derfor at kigge direkte ind i lyskilden.
- Du må selv udskrifte elmateriel såsom ledninger, fatninger og stikpropper i, ikke faste brugsgenstande, samt stikkontakter og afbrydere i fast installation, hvis disse ikke er monteret med jord og er omfattet af et fejlstrømsrelæ. Fejlmontering kan indebære livsfare og brandrisiko. Du skal derfor altid vide, hvordan du monterer elmateriel korrekt.
- VÆR FORSIGTIG!** Sluk strømmen, tag sikringen ud af gruppeafbryderen eller slå automatsikringen til "OFF", inden installationsarbejdet påbegyndes.
- Sørg for at fugt eller vand ikke kommer i kontakt med strømførende dele.
- Stikpropper og tilslutningsudstyr må ikke udsættes for vrid og træk.
- OBS!** Lyskilden kan ikke udskiftes. Hvis LED-lysdioderne stopper med at fungere, skal hele armaturet udskiftes.

INSTALLATION

Vær opmærksom på at ledninger ikke skades under installationen.

Beskyttelsesklasse I  Dette belysningsarmatur skal tilsluttes en aktiv jordledning.

Beskyttelsesklasse II  Dette belysningsarmatur er særligt isoleret og skal ikke tilsluttes jordledning.

Markering af tilslutningsklemmer: L - fase, N - neutralleder,  beskyttelsesleder. Den angivne netspænding 230-240V/50Hz må ikke overskrides.

SYMBOL FOR AFFALDSHÅNTERING



Dette symbol angiver at produktet skal håndteres separat.

Følgende gælder:

- Dette produkt er beregnet til special affaldshåndtering. Produktet må ikke henkastes i husholdningsaffald.
- For mere information, kontakt de lokale myndigheder som har ansvaret for affaldshåndtering.

Ved at sørge for genanvendelse af dette produkt, bidrager du væsentligt til beskyttelse af miljøet.



Gebrauchsanweisung / Brugsanvisning /
Instruction Manual / Käyttöohje /
Manuel d'utilisation / Manuale d'istruzioni /
Gebruiksaanwijzing / Bruksanvisning

Read these instructions before starting the installation and hand it over to the user when finished.

SAFETY INSTRUCTIONS

- The luminaire must be installed by a qualified electrician and according to existing regulations.
- The manufacturer is not liable for damage or malfunction caused by improper handling of the luminaire.
- The luminaire must not be modified.
- Please acknowledge that light from LED is very bright, please do not look directly into the LED light.
- You may replace electrical accessories such as cables, lamp holders and plugs of movable appliances, and also wall sockets and switches in fixed installations, if you know how to. Incorrect installation may result in fire and/or serious personal injury.
- CAUTION!** Turn off the power, remove the fuse from the distribution box or set the MCB to the "OFF" position, before starting any installation work.
- Make sure that moisture does not come in contact with any live parts.
- Plugs and terminals must be free from tension and torsion forces.
- NOTE!** The light source cannot be replaced. If the LED diode(s) fails, the whole luminaire must be replaced.

INSTALLATION

Make sure that electrical wires are not damaged during installation.

Electrical safety classification: Class I  This luminaire has to be connected to earth with the green/yellow wire.

Electrical safety classification: Class II  This luminaire is double insulated and must not be connected to earth terminal.

Designation of terminals: L - live, N - neutral,  earth.

The specified voltage (230-240V/50Hz) must not be exceeded.

SYMBOL FOR SEPARATE COLLECTION



This symbol indicates that this product is to be collected separately.

The following apply:

- This product is designated for separate collection at an appropriate collection point. Do not dispose of as household waste.
- For more information, contact the local authorities in charge of waste management.

By providing these materials for recycling, you contribute substantially to protect the environment.

Lue nämä ohjeet ennen asennusta ja luovuta ne loppukäyttäjän haltuun.

TURVALLISUUSOHJEET

- Tuotteen saa asentaa vain valtuutettu sähköasentaja.
- Valmistaja ei vastaa vahingoista tai virheistä jotka aiheutuvat valaisimen virheellisestä käsittelystä.
- Valaisimia ei saa muunnella.
- LED-diodin valo on erittäin voimakas, vältä siksi katsomasta suoraan valolähteeseen.
- Itse tehtäviä sallittuja sähkötyöitä ovat yksivaiheisen sähköjohtojen korjaus ja valmistaminen, sähkölaitteen yksivaiheisen liitäntäjohtojen ja pistotulpan vaihto. Virheellinen kytkentä tai saattaa aiheuttaa hengenvaaran ja tulpaloriskin.
- VAROITUS!** Kytke virta pois, irrota sulake tai kytke automaattisulake pois ennen asentamisen aloittamista.
- Varmista että kosteutta ei pääse johtaviin osiin.
- Pistotulppiin ja liitos-osien ei saa kohdistua veto- tai vääntövoimia.
- HUOM!** Valonlähde ei ole vaihdettavissa. Jos LED on vioittunut, täytyy uusia koko valaisin.

ASENNUS

Varmista huolella että johtimet eivät vaurioidu asennuksen aikana.

Suojausluokka I  Tämä valaisin täytyy suojajohtimellaan (kelta-vihreä johto) kytkeä maadoitusliittimeen.

Suojausluokka II  Tämä laite on kaksoiseristetty ja maadoitusliittintä ei tule kytkeä.

Merkinnot kytkentäliittimissä: L - vahe, N - nolla,  suojajohtoin. Mainittua verkkojännitettä (230-240V/50Hz) ei saa ylittää.

KIERRÄTYSYMBOLI



Tällä symbolilla ilmoitetaan että tuote on toimitettava erillisleräykseen.

Lisäksi pätee:

- Tämä tuote on tarkoitettu toimitettavaksi erillisleräykseen keräyspisteeseen. Tuotetta ei saa laittaa kotitalousjätteisiin.
- Lisätietoja paikallisista jätteiden käsittelystä vastaavilta viranomaisilta.

Osallistut merkityksellisesti luonnon suojelemaan toimittamalla tämän tuotteen jälleenkäsiteltäväksi.

FR

Veuillez lire ces instructions avant de commencer l'installation et les remettre à l'opérateur.

CONSIGNES DE SÉCURITÉ

1. Le luminaire doit être installé par un électricien qualifié conformément aux réglementations en vigueur.
2. Le fabricant n'est pas responsable des dommages ou des défaillances provoqués par une mauvaise manipulation du luminaire.
3. Il est interdit de modifier le luminaire.
4. La lumière émise par une diode DEL est très puissante ; ne pas fixer la source lumineuse du regard.
5. Vous pouvez remplacer les accessoires électriques comme les câbles, les douilles et les fiches des appareils mobiles, mais aussi les prises murales et les interrupteurs des installations fixes, à condition d'être compétent. Une mauvaise installation peut entraîner un incendie et/ou des blessures graves.
6. **ATTENTION!** Couper l'alimentation, sortir le fusible de la boîte de dérivation ou positionner le disjoncteur sur la position "ARRET" avant de commencer tout travail d'installation.
7. S'assurer qu'aucune humidité n'entre en contact avec les pièces sous tension.
8. Les fiches et les cosses ne doivent pas être soumises à des forces de traction ou de torsion.
9. **Remarque. La source lumineuse ne peut pas être remplacée. En cas de défaillance de la (les) diode(s) DEL, l'ensemble du luminaire doit être changé.**

INSTALLATION

S'assurer que les fils électriques ne sont pas endommagés pendant l'installation.

Classification de la sécurité électrique : **Classe I**  Ce luminaire doit être raccordé à la terre à l'aide du fil vert/jaune.

Classification de la sécurité électrique : **Classe II**  Ce luminaire possède une double isolation et ne doit pas être raccordé à une borne de terre.

Appellation des bornes : L - phase, N - neutre,  terre.

La tension indiquée (230-240V/50Hz) ne doit pas être dépassée.

SYMBOLE DE COLLECTE SÉLECTIVE



Ce symbole indique que ce produit doit faire l'objet d'une collecte sélective.

Les points suivants doivent être respectés :

- Ce produit doit faire l'objet d'une collecte sélective à un point de collecte adapté. Ne pas mettre au rebut avec les déchets ménagers.
- Pour obtenir de plus amples informations, contacter les autorités locales responsables de la collecte des déchets.

En recyclant ces matériaux, vous contribuez sensiblement à la protection de l'environnement.

I

Prima di iniziare l'installazione leggere queste istruzioni e trasmetterle all'operatore dell'impianto.

INFORMAZIONI DI SICUREZZA

1. La lampada deve essere installata da un elettricista professionista e in conformità alle normative applicabili.
2. Il produttore non è responsabile per danni o difetti causati da un impiego errato della lampada.
3. La lampada non deve essere modificata.
4. La luce prodotta da un diodo LED è molto forte, bisogna pertanto evitare di guardare direttamente alla fonte della luce.
5. Se si sa come fare, si può sostituire accessori elettrici come cavi, portalampade e prese di dispositivi mobili, prese a muro e interruttori in installazioni stabili. Installazioni errate potrebbero portare a incendi e/o gravi lesioni personali.
6. **ATTENZIONE!** Prima di iniziare qualsiasi operazione di installazione, chiudere l'energia elettrica, rimuovere il fusibile dalla cassetta di distribuzione o regolare l'MCB in posizione "OFF".
7. Assicurarsi che l'umidità non venga a contatto con nessuna parte in tensione.
8. Prese e terminali devono essere liberi da forze di trazione e di torsione.
9. **NOTA. La sorgente luminosa non può essere sostituita. Se il diodo/diodi LED non funziona/funzionano, deve essere sostituita l'intera lampada.**

INSTALLAZIONE

Durante l'installazione assicurarsi che i fili elettrici non siano danneggiati.

Classificazione sicurezza elettrica: **Classe I**  Questa lampada è stata collegata a terra con il filo verde/giallo.

Classificazione sicurezza elettrica: **Classe II**  Questa lampada è doppiamente isolata e non deve essere collegata al terminale di terra.

Indicazione dei terminali: L - fase, N - neutro,  terra.

Non bisogna eccedere il voltaggio indicato (230-240V/50Hz).

SI-MBOLO DELLA RACCOLTA DIFFERENZIATA



Questo simbolo indica che questo prodotto va raccolto in modo differenziato.

Vale quanto segue:

- Questo prodotto è destinato alla raccolta differenziata presso un appropriato punto di raccolta. Non smaltirlo come un rifiuto domestico.
 - Per maggiori informazioni, contattare le autorità locali competenti in materia di gestione dei rifiuti
- Destinando questo materiale al riciclo, si contribuisce notevolmente alla protezione dell'ambiente.

NL

Lees deze instructies voordat u met de installatie begint en geef de instructies door aan de bediener van de installatie.

VEILIGHEIDSI-NSTRUCTIES

1. De armatuur moet geïnstalleerd worden door een gekwalificeerd installateur en volgens de geldende voorschriften.
2. De fabrikant is niet verantwoordelijk voor schade of defecten als gevolg van incorrecte hantering van de lamp.
3. De lamp mag niet worden aangepast.
4. Het licht van LED-diodes is bijzonder sterk en u moet dus vermijden dat u direct in de lichtbron kijkt.
5. U kunt elektrische toebehoren zoals kabels, lamphouders en stekkers van verplaatsbare toestellen, en tevens stopcontacten en schakelaars in de wand, vervangen als u weet hoe u dat moet doen. Incorrecte installatie kan leiden tot brand en/of ernstig persoonlijk letsel.
6. **LET OP!** Voordat met installatiewerk wordt begonnen, moet de stroom worden uitgeschakeld, de smeltveiligheid uit de verdeelkast worden verwijderd of de reststroombreker in de uitstand gezet.
7. Zorg ervoor dat er geen vocht in contact komt met delen die onder stroom staan.
8. De stekkers en contactpunten moeten vrij zijn van trek- en torsiekrachten.
9. **Let op!** Lichtbron kan niet vervangen worden. Mocht de LED lichtbron kapot gaan, dan dient het hele armatuur vervangen te worden.

INSTALLATIE

Zorg ervoor dat de elektrische bedrading tijdens de installatie niet wordt beschadigd.

Classificatie inzake elektrische veiligheid: **klasse I**  Deze lamp moet via de groen-gele kabel zijn aangesloten op de aarde.

Classificatie inzake elektrische veiligheid: **klasse II**  Deze lamp is dubbel geïsoleerd en mag niet worden verbonden met de aardklem.

Aanduiding van contactpunten: L - fase, N - nul,  -aarde.

De gespecificeerde elektrische spanning (230-240V/50Hz) mag niet worden overschreden.

SY-MBOOL VOOR APART AFHALEN



Dit symbool toont dat dit product apart moet worden afgehaald.

Het volgende geldt:

- Dit product is bedoeld voor apart afhalen op een geschikt afhaalpunt. Niet bij het huisvuil wegdoen.
- Neem voor nadere informatie contact op met de plaatselijke instantie voor afvalbeheer.

Door deze materialen voor recycling aan te bieden, doet u een aanzienlijke bijdrage aan de milieubescherming.

NO

Les bruksanvisningen før installasjonen påbegynnes og gi den videre til brukeren av anlegget etter montering.

SIKKEHETSINSTRUKSJONER

1. Armaturen skal installeres av godkjent el-installatør i henhold til gjeldene forskrifter.
2. Produsent står ikke til ansvar for feilaktig bruk eller installasjon.
3. Armaturen må ikke modifiseres.
4. Unnvik å se direkte inn i armaturen da LED-lyset er meget sterkt.
5. Du kan selv skifte ut el-materiell som ledninger, lampeholdere og støpsler (max 25A og 2-polet) på flyttbare elektriske gjenstander og erstatte rammer/dekklokk på stikkontakter og strømbrytere i fast installasjon dersom du med sikkerhet vet hvordan du skal gjøre dette. Feilmontering kan innebære livsfare og brannrisiko.
6. **FORSIKTIG!** Slå av strømmen, koble fra sikringen eller sett strømbryteren på "OFF" før installasjonsarbeidet.
7. Kontroller at fuktighet ikke kommer i kontakt med spenningsførende deler.
8. Plugger og tilkoblingselementer må ikke være skru og vri krefter.
9. **OBS!** Lyskilden kan ikke byttes. Om LED-dioden/diodene blir ødelagt må hele armaturen byttes.

INSTALLASJON

Kontroller at elektriske ledninger ikke er skadet under installering.

Beskyttelsesklasse I  Belysningen må være med jordledning (grønn-gul leder) kobles til jord terminal.

Beskyttelsesklasse II  Denne belysningen er spesielt isolert og ikke koblet til jord terminal.

Betegnelsen på terminaler: L - fase, N - nøytrale,  jordledning.

Den angitte spenning (230-240V/50Hz) må ikke overskrides.

SYMBOL FOR SPESIAL AVFALL



Dette symbolet indikerer at produktet må leveres på spesial avfall.

Følgende gjelder:

- Dette produktet er beregnet for spesialavfall og må ikke kastes i husholdningsavfall.
- For mer informasjon, kontakt de lokale myndigheter med ansvar for avfallshåndtering.

Ved å levere disse materialene for gjenvinning, bidrar du til å beskytte miljøet.

SE

Läs dessa instruktioner innan installationen påbörjas och lämna den vidare till brukaren av anläggningen.

SÄKERHETSINSTRUKTIONER

1. Armaturen ska installeras av behörig elinstallatör och i enlighet med gällande föreskrifter.
2. Tillverkaren ansvarar ej för skador eller fel som orsakats genom felaktig hantering av armaturen.
3. Armaturen får ej modifieras.
4. Ljuset från en LED-diod är mycket starkt, undvik därför att titta rakt in i ljuskällan.
5. Du får själv byta ut elmateriel såsom sladdar, lamphållare och stickproppar i flyttbara bruksföremål, samt vägguttag och strömbrytare i fast installation, om du säkert vet hur du skall göra. Feilmontering kan innebära livsfara och brandrisk.
6. **VAR FÖRSIKTIG!** Stäng av strömmen, ta ut säkningen på elcentralen eller ställ automatsäkring till läge "AV", innan installationsarbetet påbörjas.
7. Se till så att fukt inte kommer i kontakt med strömförande delar.
8. Stickproppar och anslutningselement måste vara fria från drag- och vridkrafter.
9. **OBS!** Ljuskällan går ej att byta. Om LED-dioden/dioderna går sönder måste hela armaturen bytas.

INSTALLATION

Se noga till att elledningar inte skadas under installationen.

Skyddsklass I  Denna belysningsarmatur måste med sin skyddsledare (grön/gul ledare) anslutas till jordklämman.

Skyddsklass II  Denna belysningsarmatur är särskilt isolerad och skall inte anslutas till en jordklämna.

Beteckning av anslutningskläm-mor: L - fas, N - neutralledare,



skyddsledare.

Den angivna nätspänningen (230-240V/50Hz) får inte överskridas.

SYMBOL FÖR SEPARAT UPPHÄMTNING



Den här symbolen anger att produkten måste hanteras separat.

Føljande gäller:

- Den här produkten är avsedd för separat upphämtning vid ett lämpligt uppsamlingsställe. Produkten får ej kastas i hushållsavfall.
- För mer information, kontakta de lokala myndigheter som ansvarar för avfallshantering.

Genom att lämna dessa material för återvinning bidrar du väsentligt till att skydda miljön.

A

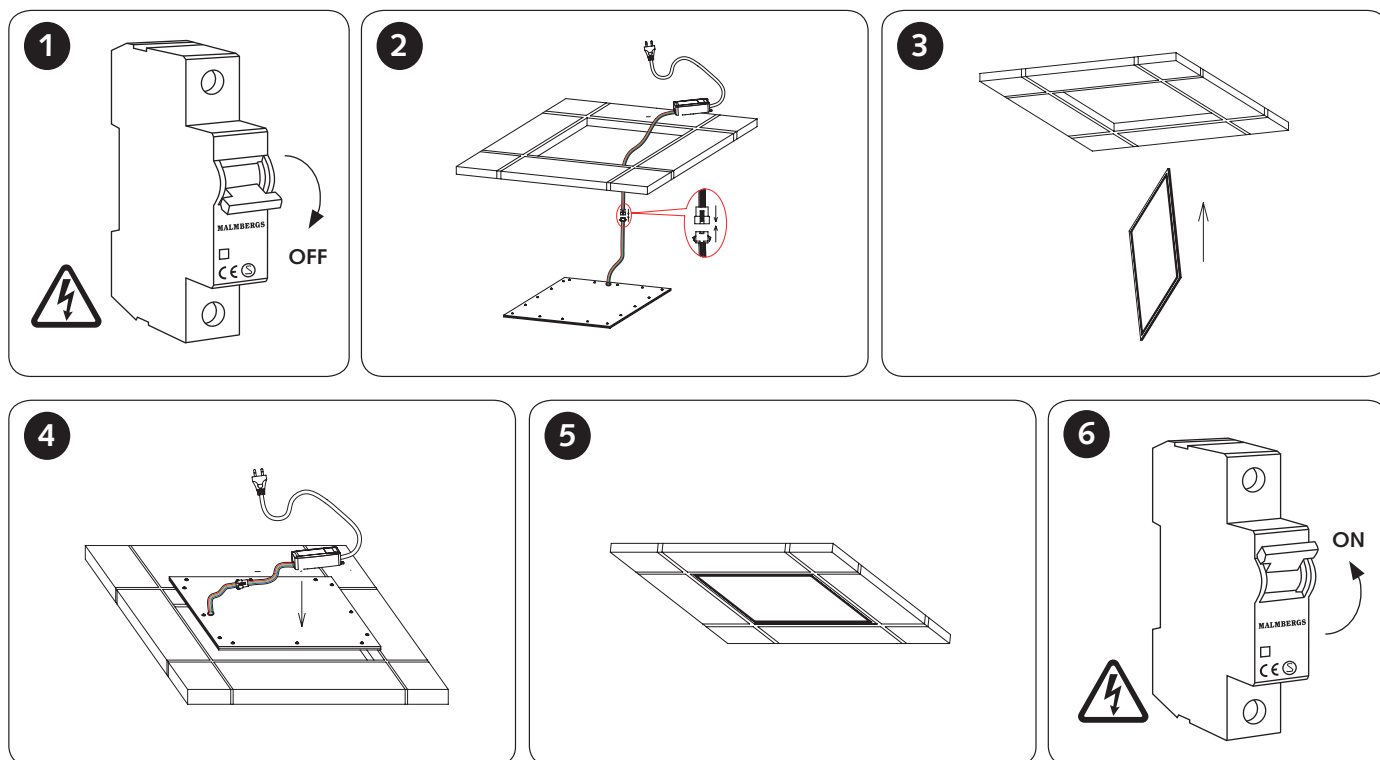

B

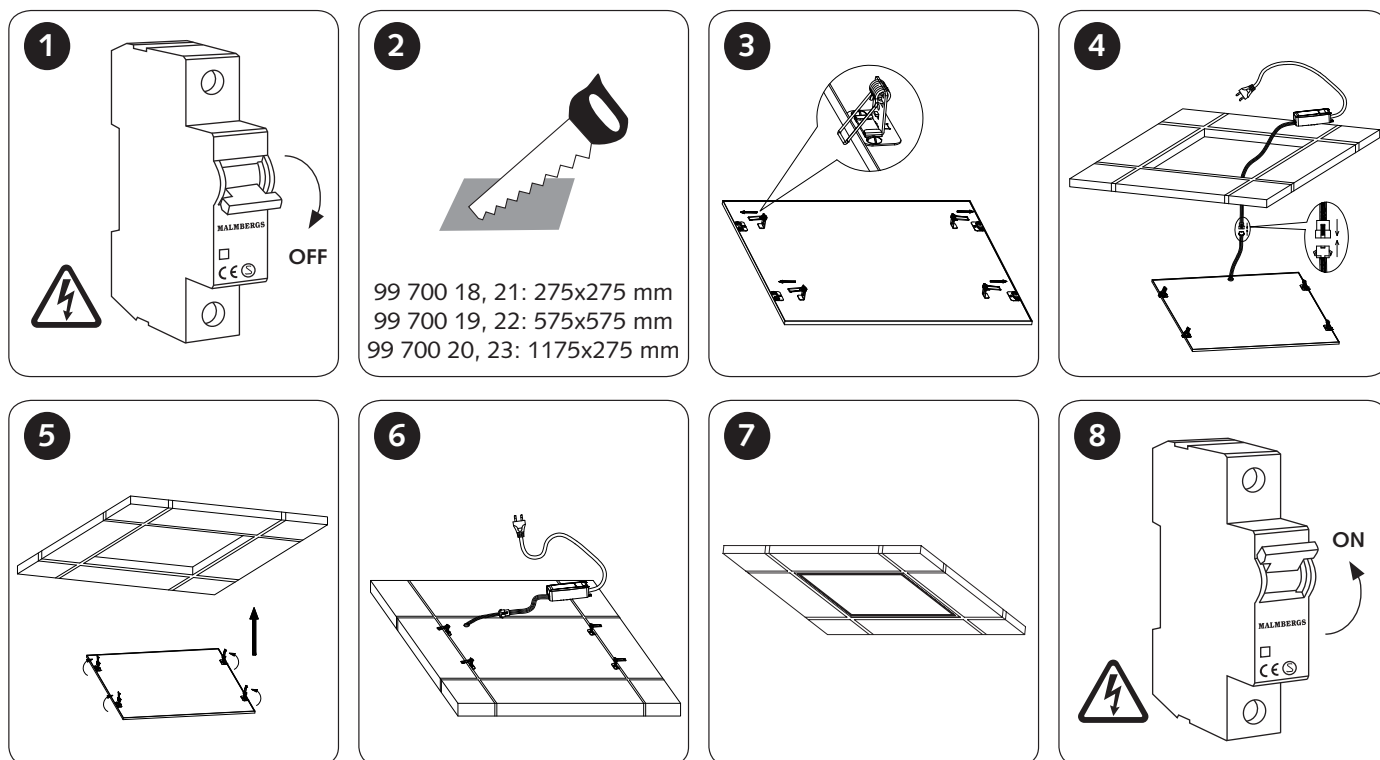

CE RoHS



WiFi



MALMBERGS

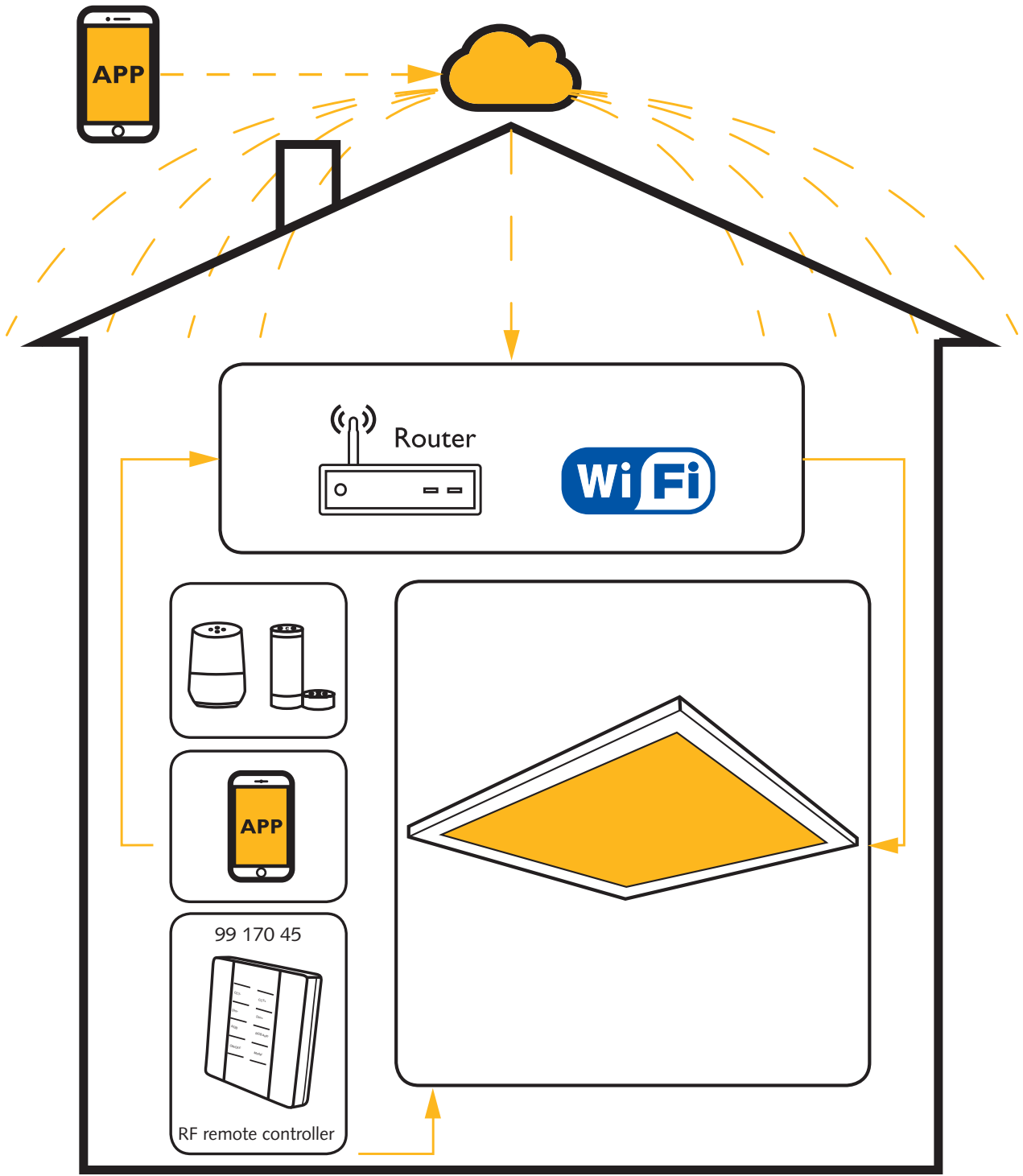

DE Nicht mit Isoliermaterial bedecken. **DK** Tildæk ikke med isolerende materiale.
EN Do not cover with insulating material. **FI** Älä peitä eristävällä materiaalilla.
FR Ne pas recouvrir de matériel isolant. **I** Non coprire con materiale isolante.
NL Niet bedekken door isolatiemateriaal. **NO** Må ikke dekkes med isolasjonsmaterieill.
SE Får ej övertäckas med isoleringsmaterial.

BRUKSANVISNING

Smart Home LED-panel
Sirius

Art.nr: 99 700 18-23

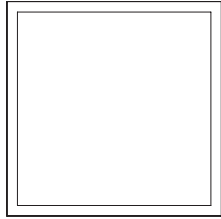

TEKNISKA SPECIFIKATIONER

Typ av produkt	Smart Home LED-panel
Nätspänning	220-240VAC 50Hz
Inström	120mA (99 700 18, 21) 300mA (99 700 19-20, 22-23)
Belastning	18W (99 700 18, 21) 36W (99 700 19-20, 22-23)
Driftsfrekvens	2,4GHz - 2,4835GHz WIFI
Färg	CCT 3000K-6000K tunable (99 700 18-20) RGBW (99 700 21-23)
Sändningseffekt	< 20dBm
Kapslingsklass	IP20
Isolationsklass	Klass II
Spridningsvinkel	110°

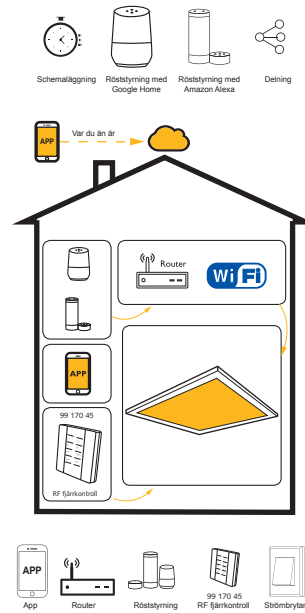
Styr ditt smarta hem var du än befinner dig
i världen

INSTALLATION

⚠ Varningar:

- Installation måste utföras av behörig person och i enlighet med nationella bestämmelser.
- Endast avsedd för inomhusbruk.
- Förvara enheten utom räckhåll för barn.
- Håll enheten borta från vatten, fuktig eller varm miljö.
- Överskrid EJ den angivna max. effekten.
- Installera enheten på avstånd från starka signalkällor som exempelvis mikrovågsugn vilka kan störa enhetens signal.
- Obstruktion av betongväggar eller metallmaterial kan minska enhetens driftsområde och bör undvikas.
- Försök INTE att demontera, reparera eller modifiera enheten.

SYSTEMKRAV

- WiFi ® router
- iPhone, iPad (iOS 7.0 eller högre)
- Android 4.0 eller högre

Måttskiss

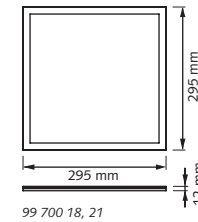

99 700 18, 21

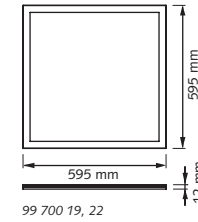

99 700 19, 22

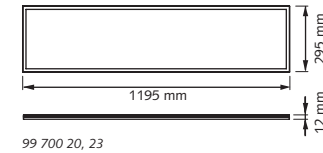

99 700 20, 23

FAQ FRÅGOR

1: Vad ska jag göra om jag inte kan konfigurera enheten?

- Se till att enheten är påslagen.
- Försäkra dig om att din smartphone och enhet är uppkopplade på samma WiFi-nätverk i frekvensband 2,4GHz.
- Kontrollera att WiFi-signalen är tillräckligt stark.
- Försäkra dig om att lösenordet som du skrivit in i appen är korrekt.
- Försäkra dig om att tråddragningen är korrekt.

2: Vad händer om WiFi inte fungerar?

Du kan fortfarande styra produkten med väggströmbrytaren. När WiFi-signalen fungerar igen så kommer enheten automatiskt att ansluta till ditt WiFi-nätverk.

3: Vad ska jag göra om jag ändrar WiFi-nätverk eller ändrar lösenord?

Du kan ansluta enheten till WiFi-nätverket enligt användarmanualen för appen.

4: Hur återställer jag enheten?

Sätt på/stäng av enheten 5 gånger tills du ser att ljuset blinkar snabbt.

5: Andra tekniska problem?

Vänligen kontakta vår tekniska support via e-mail: smarthome@malmbergs.com.

MALMBERGS

www.malmbergs.com

2

3

4

5

6

ANVÄNDARMANUAL FÖR APP



iOS APP/Android APP

- Skanna QR-koden för att ladda ner MALMBERGS-appen. Du kan också ange sökordet "malmbergs" på App Store eller Google Play för att ladda ner appen.



- Registrera ditt konto med ditt mobilnummer eller e-postadress, vänta några minuter för verifikationskod (som du får via sms eller e-post). Skriv in koden i det angivna fältet och ange sedan lösenord och "Create Family". Om du redan har ett konto, logga in direkt med ditt mobilnummer eller e-postadress samt lösenord för att öppna appen.

7

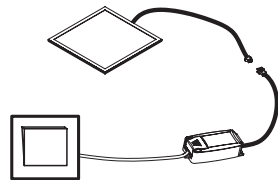

- Tryck PÅ/AV fem gånger tills LED-panelen blinkar snabbt. Enheten är nu redo för konfigurering.



- När konfigurationen är klar, kommer enheten att visas i appen.

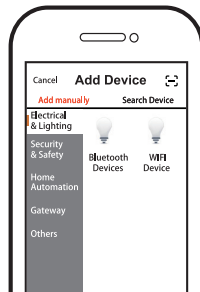

- Tryck på "+" (lägg till enhet) för att välja lämplig produktkategori och följ instruktionerna på skärmen för konfiguration.

8

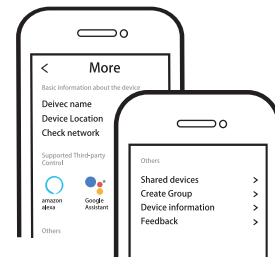

- Anslut till Amazon Alexa eller Google Assistant för röststyrning, eller dela enheten med din familj och vänner.

9

⚠ OBS:

Innehåll, ikoner och symboler som visas i mobilappen kan komma att ändras utan föregående varning p.g.a. kontinuerlig uppgradering och förbättring.

EMC-standard (EMC)

EN 55015: 2013 +A1: 2015
EN 61000-3-2: 2014
EN 61000-3-3: 2013
EN 61547: 2009
EN 300 328 V2.1.1 (2016-11)
EN 301489-1 V2.1.1 (2017-02)
EN 301489-17 V3.1.1 (2017-02)
EN 62311: 2008
EN 55015: 2013+A1: 2015
EN 61547: 2009

Elsäkerhet (LVD)

EN 60598-1: 2015+A1: 2018
EN 60598-2-2: 2012
EN 61058-1: 2018
EN 61058-1: 2016

RoHS-standard (RoHS)

2011/65/EU, (EU) 2015/863

Radio (RED)

ETSI EN 300328 V2.1.1 (2016-11)

DECLARATION OF CONFORMITY

Härmed försäkras vi att produkten uppfyller bestämmelserna för CE/Intertek-märkningen i enlighet med EU-direktiven (LV-direktiv 2014/35/EU, EMC-direktiv 2014/30/EU, RE-direktiv 2014/53/EU, RoHS-direktiv 2015/863) enligt beskrivningen i denna manual.

För och på uppdrag av:

Anders Folke

Malmbergs Elektriska AB (publ).

Anders Folke / Produktchef

Datum: 31 Juli, 2019



CE RoHS

11

Malmbergs Elektriska AB

Box 144, 692 23
Kumla, SVERIGE

Telefon: 019-58 77 00
info@malmbergs.com

www.malmbergs.com

MALMBERGS

12

INSTRUCTION MANUAL

Smart Home LED Panel
Sirius

Art.No.: 99 700 18-23

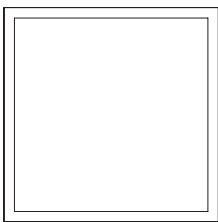

TECHNICAL SPECIFICATIONS

Product type	Smart Home LED Panel
Input voltage	220-240VAC 50Hz
Input current	120mA (99 700 18, 21) 300mA (99 700 19-20, 22-23)
Load	18W (99 700 18, 21) 36W (99 700 19-20, 22-23)
Operation frequency	2.4GHz - 2.4835GHz WIFI
Colour	CCT 3000K-6000K tunable (99 700 18-20) RGBW (99 700 21-23)
Transmission power	< 20dBm
IP rating	IP20
Insulation	Class II
Beam angle	110°

Control your Smart Home wherever you are



INSTALLATION

⚠ Warnings:

- Installation must be carried out by a qualified engineer in accordance with local regulations.
- Indoor use only.
- Keep the device out of reach of children.
- Keep the device away from water, damp or hot environment.
- Do NOT exceed the recommended electrical ratings.
- Install the device away from strong signal sources such as microwave oven that may cause to signal interruption resulted to abnormal operation of the device.
- Obstruction by concrete wall or metallic materials may reduce the effective operation range of the device and should be avoided.
- Do NOT attempt to disassemble, repair or modify the device.

SYSTEM REQUIREMENTS

- WIFI @ router
- iPhone, iPad (iOS 7.0 or higher)
- Android 4.0 or higher

Product size

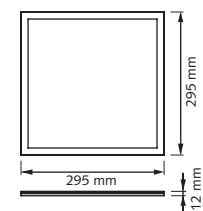

99 700 18, 21

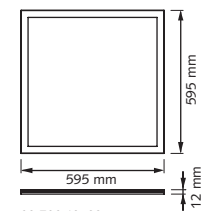

99 700 19, 22

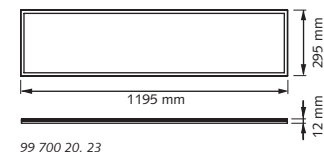

99 700 20, 23

FAQ

Q1: What should I do if I can't configure the device?

- Please check whether the device is powered on.
- Make sure your mobile and the device are in the same 2.4GHz WIFI network.
- Please check if the WIFI signal is strong enough.
- Make sure the password entered in the App is correct.
- Make sure the wiring is correct.

Q2: What happens if the WIFI goes off?

You can still control the device by using the traditional switch, once WIFI is active again the device will connect automatically to your WIFI network.

Q3: What should I do if I change the WIFI network or change the password?

You can connect the device to the WIFI network according to the App User Manual.

Q4: How do I reset the device?

On/off switch 5 times until you see the light flash quickly.

Q5: Other technical problems?

Please contact our technical support by e-mail: smarthome@malmbergs.com.

MALMBERGS

www.malmbergs.com

2

3

4

5

6

APP USER MANUAL



iOS APP/Android APP

- Scan the QR code to download the MALMBERGS App. You can also search the keyword "MALMBERGS" at App Store or Google Play to download the App.



- Register your account with your mobile number or e-mail address, wait a few minutes for verification code (by text message or e-mail) and enter it where required to set a password, and "Create Family". If you already have an account, please log in directly with your mobile number or e-mail address and password to open the app.

7

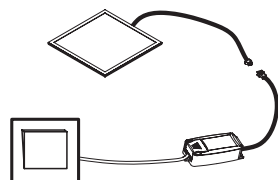

- On/off switch 5 times until the light connected is flashing quickly, then the device is ready for pairing.

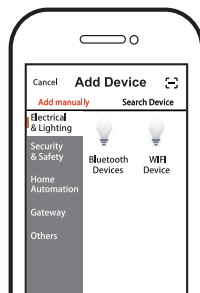

- Click "+" (add device) to select the suitable product category and follow the on-screen instruction for pairing.

8



- When pairing is done, the device will be shown in the App.

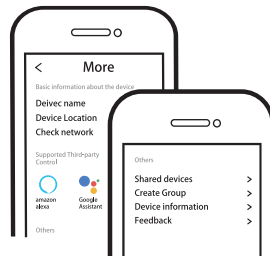

- Connect to Amazon Alexa or Google Assistant for voice control, or share the devices with your family or friends.

9

⚠ Note:

Contents, icons and symbols shown in the mobile app may be subject to change without prior notice due to continuous upgrading and improvement.

EMC Standard (EMC)

EN 55015: 2013 +A1: 2015
EN 61000-3-2: 2014
EN 61000-3-3: 2013
EN 61547: 2009
EN 300 328 V2.1.1 (2016-11)
EN 301489-1 V2.1.1 (2017-02)
EN 301489-17 V3.1.1 (2017-02)
EN 62311: 2008
EN 55015: 2013+A1: 2015
EN 61547: 2009

Safety Standard (LVD)

EN 60598-1: 2015+A1: 2018
EN 60598-2-2: 2012
EN 61058-1: 2018
EN 61058-1: 2016

RoHS Standard (RoHS)

2011/65/EU, (EU) 2015/863

Radio Equipment (RED)

ETSI EN 300328 V2.1.1 (2016-11)

10

DECLARATION OF CONFORMITY

We hereby certify that the device satisfies the provisions for CE/Intertek markings in accordance with the EU directives (LV Directive 2014/35/EU, EMC Directive 2014/30/EU, RE Directive 2014/53/EU, RoHS Directive 2015/863) as described in this manual.

For and on behalf of:

Anders Folke

Malmbergs Elektriska AB, Sweden.
Mr. Anders Folke / Product Manager
Date: 31 July, 2019



CE RoHS

11

Malmbergs Elektriska AB
PO Box 144, SE-692 23
Kumla, SWEDEN

Phone: +46 (0)19 58 77 00
info@malmbergs.com
www.malmbergs.com

MALMBERGS

12

BRUKSANVISNING

Smart Home LED-panel
Sirius

Art.nr: 99 700 18-23

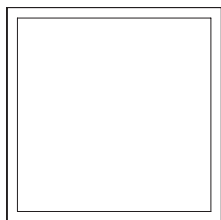

TEKNISKE SPESIFIKASJONER

Type produkt	Smart Home LED-panel
Nettspenning	220-240VAC 50Hz
Inngangstrøm	120mA (99 700 18, 21) 300mA (99 700 19-20, 22-23)
Belastning	18W (99 700 18, 21) 36W (99 700 19-20, 22-23)
Driftsfrekvens	2,4GHz - 2,4835GHz WIFI
Farge	CCT 3000K-6000K tunable (99 700 18-20) RGBW (99 700 21-23)
Sendeeffekt	< 20dBm
Kapslingsklasse	IP20
Isolasjonsklasse	Klasse II
Spredningsvinkel	110°

Styr Smart Home hvor hen du befinner deg i verden

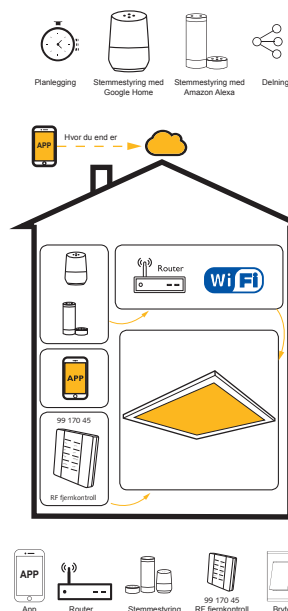

INSTALLASJON

⚠ Advarsler:

- Installasjon må utføres av en kvalifisert person og i henhold til nasjonale forskrifter.
- Kun for innendørs bruk.
- Oppbevares utilgjengelig for barn.
- Hold enheten borte fra vann, fuktige eller varme miljøer.
- IKKE overskrid den spesifiserte maks effekten.
- Installer enheten vekk fra sterke signal-kilder som f.eks. mikrobølgeovn som kan forstyrre enhetens signal.
- Obstruksjon av betongvegger eller metallmaterialer kan redusere enhetens driftsområdet og bør unngås.
- Forsøk IKKE å demontere, reparere eller endre enheten.

SYSTEMKRAV

- WIFI @ router
- iPhone, iPad (iOS 7.0 eller høyere)
- Android 4.0 eller høyere

Målskisse

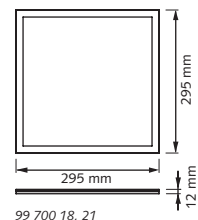

99 700 18, 21

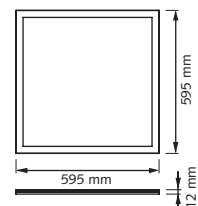

99 700 19, 22

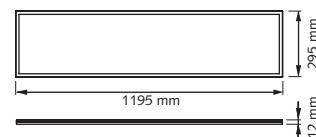

99 700 20, 23

FAQ SPØRSMÅL

1: Hva skal jeg gjøre om jeg ikke kan konfigurere enheten?

- Se til at enheten er slått på.
- Kontroller at din smarttelefon og enhet er koblet til samme WIFI-nettverk i frekvensbånd 2,4GHz.
- Kontroller at WIFI-signalet er tilstrekkelig sterk.
- Kontroller at passordet som du har skrevet inn i appen er korrekt.
- Kontroller at ledningsnettet er korrekt.

2: Vad skjer om WIFI ikke fungerer?

Du kan fortsatt styre produktet med veggbryter. Når WIFI-signalet fungerer igjen kobler enheten automatisk til ditt WIFI-nettverk.

3: Hva skal jeg gjøre hvis jeg endrer WIFI-nettverket eller endre passord?

Du kan koble enheten til WIFI-nettverket i henhold til bruksanvisningen for appen.

4: Hvordan tilbakestiller jeg enheten?

Slå på/av enheten 5 ganger til du ser at lyset blinker raskt.

5: Andre tekniske problemer?

Vennligst ta kontakt med vår tekniske support via e-post: smarhome@malmbergs.com.

MALMBERGS

www.malmbergs.com

BRUKSANVISNING FOR APP



iOS APP/Android APP

- Skann QR-koden for å laste ned MALMBERGS-appen. Du kan også skrive inn søkeordet "malmbergs" på App Store eller Google Play for å laste ned appen.



- iOS APP/Android APP Registrer din konto med ditt mobilnummer eller e-postadresse, vent noen minutter for verifiseringskode (som du får via sms eller e-post). Skriv inn koden i det angitte feltet og skriv deretter passordet og "Create Family". Om du allerede har en konto, logg på direkte med ditt mobilnummer eller e-postadresse samt passord for å åpne appen.

7

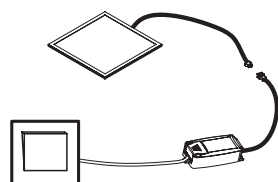

- Trykk PÅ/AV fem ganger til LED-downlighten blinker raskt. Enheten er nå klar til konfigurering.

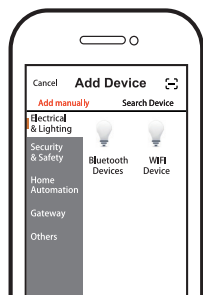

- Trykk på "+" (legg til enhet) for å velge passende produktkategori og følg instruksene på skjermen for konfigurering.

8



- Når konfigureringen er fullført, vil enheten vises i appen.

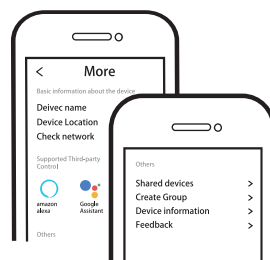

- Koble til Amazon Alexa eller Google Assistant for stemmestyring, eller del enheten med din familie og venner.

9

⚠ NB:

Innhold, ikoner og symboler som vises i mobilappen kan endres uten foregående varsel grunnet kontinuerlig oppgradering og forbedring.

EMC-standard (EMC)

EN 55015: 2013 +A1: 2015
EN 61000-3-2: 2014
EN 61000-3-3: 2013
EN 61547: 2009
EN 300 328 V2.1.1 (2016-11)
EN 301489-1 V2.1.1 (2017-02)
EN 301489-17 V3.1.1 (2017-02)
EN 62311: 2008
EN 55015: 2013+A1: 2015
EN 61547: 2009

Elsikkerhet (LVD)

EN 60598-1: 2015+A1: 2018
EN 60598-2-2: 2012
EN 61058-1: 2018
EN 61058-1: 2016

RoHS-standard (RoHS)

2011/65/EU, (EU) 2015/863

Radio (RED)

ETSI EN 300328 V2.1.1 (2016-11)

DECLARATION OF CONFORMITY

Vi bekrefter hermed at produktet oppfyller bestemmelsene for CE/Intertek-merking i samsvar med EU-direktiver (LV-direktiv 2014/35/EU, EMC-direktiv 2014/30/EU, RE-direktiv 2014/53/EU, RoHS-direktiv 2015/863) som beskrevet i denne manual.

For og på vegne av:

Anders Folke

Malmbergs Elektriska AB (publ).

Anders Folke / Produktsjef

Dato: 31 Juli, 2019



CE RoHS

11

Malmbergs Elektriske AS

Kleverveien 6
1540 Vestby, NORGE

Telefon: 64 98 68 00
salg@malmbergs.no
www.malmbergs.no

MALMBERGS

12

VEJLEDNING

Smart Home LED-panel
Sirius

Best.nr.: 99 700 18-23

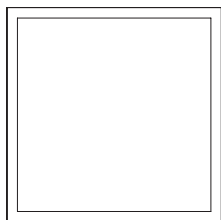

TEKNISKE DATA

Type	Smart Home LED-panel
Mærkespænding	220-240VAC 50Hz
Egetforbrug	120mA (99 700 18, 21) 300mA (99 700 19-20, 22-23)
Effekt	18W (99 700 18, 21) 36W (99 700 19-20, 22-23)
Radio Frekvens	2,4GHz - 2,4835GHz WIFI
Lysfarve	CCT 3000K-6000K tunable (99 700 18-20) RGBW (99 700 21-23)
Sendeeffekt	< 20dBm
Kapslingsklasse	IP20
Isolationsklasse	Klass II
Spredningsvinkel	110°

Styr din smarte bolig hvor du end befinder dig i verden



INSTALLATION

⚠ Advarsler:

- Installationen skal udføres af kompetent person og overensstemmelse med nationale bestemmelser.
- Produktet er kun beregnet til indendørs brug.
- Opbevar enheden utilgængeligt for børn.
- Hold enheden væk fra vand, fugt eller varme miljøer.
- Overskrid IKKE den angivne maks. effekt.
- Installer enheden væk fra stærke sig-nalkilder såsom mikrobølgeovn som kan forstyrre enhedens signal.
- Konstruktioner som betonvægge eller metal materialer kan reducere enhedens driftsområde og bør undgås.
- Forsøg IKKE at demontere, reparere eller ændre enheden.

SYSTEMKRAV

- WiFi @ router
- iPhone, iPad (iOS 7.0 eller højere)
- Android 4.0 eller højere

Måleskitse

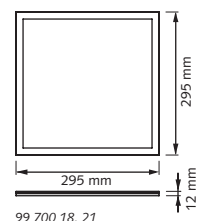

99 700 18, 21

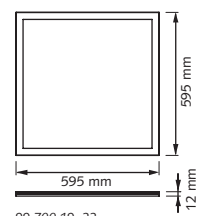

99 700 19, 22

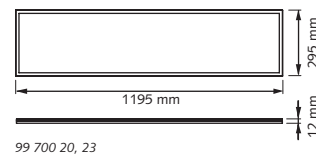

99 700 20, 23

FAQ SPØRGSMÅL

1: Hvad skal jeg gøre, hvis jeg ikke kan konfigurere enheden?

- Sørg for, at enheden er tilsluttet.
- Sørg for, at din smartphone og Enheden er forbundet til det samme WiFi-netværk i 2,4 GHz frekvensbåndet.
- Kontroller, at WiFi-signalet er tilstrækkeligt stærk.
- Sørg for adgangskoden som du har skrevet ind i app'en er korrekt.
- Sørg for, at forbrændingen af produktet er udført korrekt.

2: Hvad sker hvis WiFi ikke virker?

Du kan stadig styre produktet fra tryk-kontakt på væggen. Når WiFi signalet fungerer igen vil enheden automatisk oprette forbindelse til dit WiFi netværk.

3: Hvad skal jeg gøre, hvis jeg ændrer WiFi-netværket eller skifter adgangskode?

Du skal forbinde enheden til WiFi-netværket og følge brugervejledningen til appen.

4: Hvordan resetter jeg enheden?

Tænd / sluk for enheden 5 gange, indtil du ser at lyset blinker hurtigt.

5: Andre tekniske problemer?

Kontakt vores tekniske support via e-mail: smarthome@malmbergs.com.

MALMBERGS

www.malmbergs.com

BRUGERMANUAL FOR APP



iOS APP/Android APP

- Scan QR-koden for at downloade MALMBERGS-appen. Du kan også anvende søgeordet "malmbergs" på App Store eller Google Play for at downloade appen.



- Registrer din konto med dit mobilnummer eller email adresse, vent nogle minutter på verifikationskode (som du får via sms eller e-post). Skriv koden i det angivne felt og indtast herefter password og "Create Family". Hvis du allerede har en konto, så login direkte med dit mobilnummer eller email adresse samt password for at åbne appen.

7

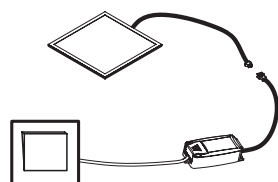

- Tryk på / AV fem gange til LED-panelet blinker hurtigt. Enheden er nu klar til konfiguration.

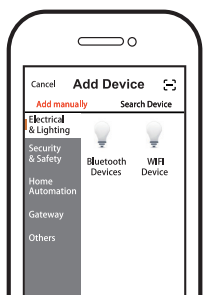

- Tryk på "+" (tilføj enhed) for at vælge tilgængelig produktkategori og følg instruktionerne på skærmen for konfiguration.

8



- Når konfigurationen er klar, vil enheden blive vist i App'en.

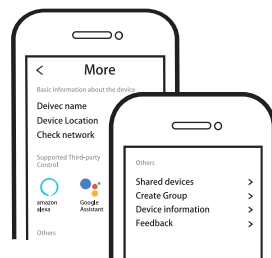

- Tilslut Amazon Alexa eller Google Assistent for stemmesyring, eller del enheden med din familie og venner.

9

⚠ OBS:

Indhold, ikoner og symboler vises i mobilappen kan ændres uden tidligere advarsel på grund af kontinuerlig opgradering og forbedringer.

EMC direktiv (EMC)

EN 55015: 2013 +A1: 2015
EN 61000-3-2: 2014
EN 61000-3-3: 2013
EN 61547: 2009
EN 300 328 V2.1.1 (2016-11)
EN 301489-1 V2.1.1 (2017-02)
EN 301489-17 V3.1.1 (2017-02)
EN 62311: 2008
EN 55015: 2013+A1: 2015
EN 61547: 2009

LVD direktiv (LVD)

EN 60598-1: 2015+A1: 2018
EN 60598-2-2: 2012
EN 61058-1: 2018
EN 61058-1: 2016

RoHS direktiv (RoHS)

2011/65/EU, (EU) 2015/863

ETSI standard (RED)

ETSI EN 300328 V2.1.1 (2016-11)

OVERENSSTEMMELSESERKLÆRING

Hermed sikrer vi, at produktet opfylder bestemmelserne i CE / Intertek-mærkningen i overensstemmelse med EU-direktiver (LV-direktivet 2014/35 / EU, EMC-direktivet 2014/30 / EU, RE-direktivet 2014/53 / EU, RoHS-direktivet 2015/863) som er beskrevet i denne manual.

Til og på vegne af:

Anders Folke

Malmbergs Elektriske AB (publ).

Anders Folke / Produktchef

Dato: 31 Juli, 2019



CE RoHS

11

Malmbergs Elektriske A/S

Generatorvej 14
2860 Søborg, DANMARK

Telefon: 44 50 03 77
ordre@malmbergs.dk
www.malmbergs.com

MALMBERGS

12

KÄYTTÖOHJE

Smart Home

LED-paneeli Sirius

Til.nro.: 99 700 18-23

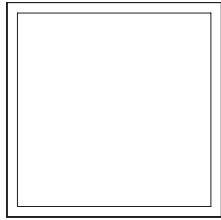

TEKNISET TIEDOT

Tuotteen tyyppi	Smart Home LED-paneeli
Nimellisjännite	220-240VAC 50Hz
Sisääntuleva virta	120mA (99 700 18, 21) 300mA (99 700 19-20, 22-23)
Teho	18W (99 700 18, 21) 36W (99 700 19-20, 22-23)
Käyttötaajuus	2,4GHz - 2,4835GHz WIFI
Väriämpötila	CCT 3000K-6000K säädettävissä (99 700 18-20) RGBW (99 700 21-23)
Lähetysteho	< 20dBm
Suojausluokka	IP20
Suojaluokka	Luokka II
Valokeila	110°

Ohjaa Smart Homea mistä vain

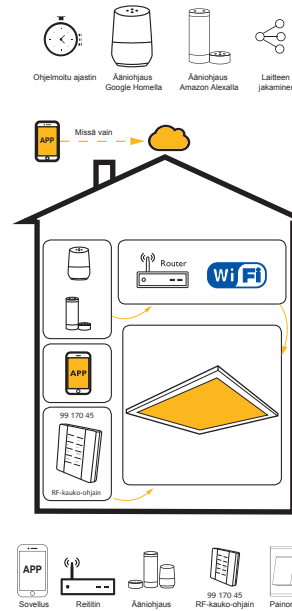

ASENTAMINEN

⚠️ Varoitukset:

- Asennus tulee suorittaa valtuutetun sähköasentajan toimesta noudattaen paikallisia määräyksiä.
- Vain sisäkäyttöön.
- Pidettävä lasten ulottumattomissa.
- Älä käytä märässä, kosteassa tai kuumassa ympäristössä.
- Noudata annettuja kuormitusarvoja.
- Älä asenna tuotetta häiriötä tuottavien laitteiden, kuten mikroaaltouuni, läheisyyteen välttääksesi epänormaalien toiminnan.
- Betoniseinät ja metallirakenteet voivat heikentää laitteen signaalia ja häiritä toimintaa.
- Tuotteen purkaminen, korjaaminen tai muokkaaminen on ehdottomasti kiellettyä.

JÄRJESTELMÄVAATIMUKSET

- WiFi @ reititin
- iPhone, iPad (iOS 7.0 tai uudempi)
- Android 4.0 tai uudempi

Tuotteen koko

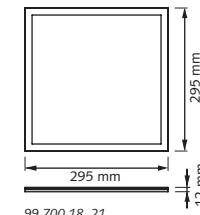

99 700 18, 21

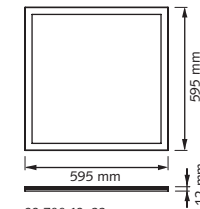

99 700 19, 22

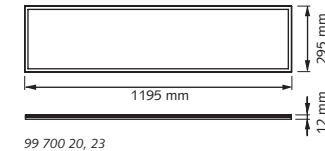

99 700 20, 23

FAQ

Q1: Mitä tehdä, jos en saa laitetta toimimaan?

- Tarkista onko virta kytketty päälle.
- Varmista että laite ja mobiililaitteesi on samassa 2.4GHz WIFI-verkossa.
- Varmista että WIFI-signaali on riittävä.
- Varmista että salasana on syötetty oikein.
- Varmista että laite on kytketty kytkentäkaavion mukaisesti.

Q2: Mitä tapahtuu jos WIFI-verkko kytketään pois päältä?

Kun WIFI-verkko kytketään takaisin päälle, laite yhdistyy siihen automaattisesti.

Q3: Miten toimin jos WIFI-verkko tai sen salasana vaihtuu?

Voit yhdistää laitteen uuteen verkkoon käyttäen sovellusta.

Q4: Miten laite resetoitetaan?

Kytke virta päälle/pois viisi kertaa kunnes valo vilkkuu nopeasti.

Q5: Muita teknisiä ongelmia?

Lähetä sähköpostia tekniseen tukeemme osoitteeseen smarthome@malmbergs.com.

MALMBERGS

www.malmbergs.com

2

3

4

5

6

SOVELLUKSEN OHJE



iOS APP/Android APP

- Skanna QR-koodi ladataksesi MALMBERGS-sovelluksen. Voit myös hakea sovellusta sovelluskaupastasi (App Store tai Google Play) hakusanalla "MALMBERGS".



- Rekisteröidy sovelluksen puhelinnumeerollasi tai sähköpostiosoitteellasi ja odota muutama minuutti vahvistuskoodia (tekstiviestillä tai sähköpostilla). Syötä vahvistuskoodi, luo salasana ja valitse "Create Family". Jos sinulla on jo käyttäjätili, kirjaudu sisään 2.4GHz WIFI-verkossa puhelinnumeerollasi tai sähköpostiosoitteellasi sekä salasananalla avataksesi sovelluksen.

7

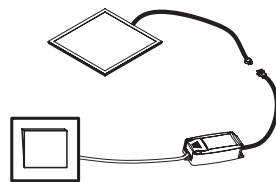

- Kytke päälle/pois viisi kertaa kunnes kytketty valo alkaa vilkkua nopeasti. Laite on valmis paritettavaksi.

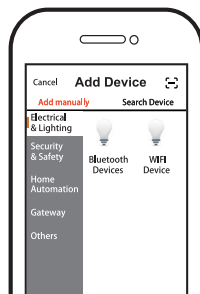

- Paina "+" (add device) valitaksesi ohjattavan laitteen tyyppiä ja seuraan näytön ohjeita.

8



- Kun paritus on valmis, laite näkyy sovelluksessa.

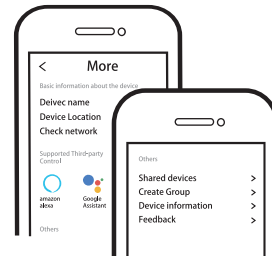

- Yhdistä Amazon Alexaan tai Google Assistantiin ääniohjausta tai laitteen perheelle/ystävälle jakamista varten.

9

⚠️ Huom:

Ohjeen sisältö, ikonit ja symbolit sovelluksessa voivat muuttua ilman erillistä ilmoitusta päivityksien ja tuotteen kehityksen myötä.

EMC standardi (EMC)

EN 55015: 2013 +A1: 2015
EN 61000-3-2: 2014
EN 61000-3-3: 2013
EN 61547: 2009
EN 300 328 V2.1.1 (2016-11)
EN 301489-1 V2.1.1 (2017-02)
EN 301489-17 V3.1.1 (2017-02)
EN 62311: 2008
EN 55015: 2013+A1: 2015
EN 61547: 2009

Suojausstandardi (LVD)

EN 60598-1: 2015+A1: 2018
EN 60598-2-2: 2012
EN 61058-1: 2018
EN 61058-1: 2016

RoHS standardi (RoHS)

2011/65/EU, (EU) 2015/863

Radiostandardi (RED)

ETSI EN 300328 V2.1.1 (2016-11)

10

VAATIMUKSEN MUKAISUUSILMOITUS

Täten vakuutamme että tuote täyttää CE vaatimukset noudattaen tässä ohjeessa mainittuja EU-direktiivejä (LV Directive 2014/35/EU, EMC Directive 2014/30/EU, RE Directive 2014/53/EU, RoHS Directive 2015/863).

Yhtiön puolesta ja nimissä:

Anders Folke

Malmbergs Elektriska AB, Ruotsi
Mr. Anders Folke / Tuotepäällikkö
Päiväys: 31. Heinäkuu, 2019



CE RoHS

11

Malmberg Elektro Oy

Juhanilantie 1
01740 Vantaa, SUOMI

Puh: 09-855 34 30
malmbergs@malmberg-elektro.fi
www.malmbergs.com

MALMBERGS

12