

# BETRIEBSANLEITUNG AKKU-SCHNEEFRÄSE

ST 4048

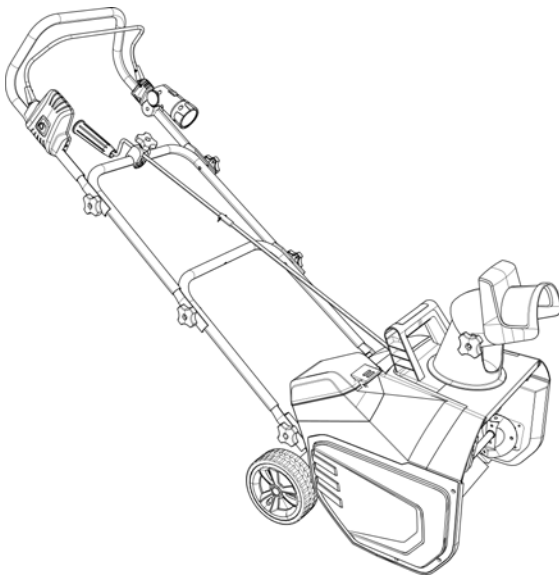

DE

GB

NL

FR

ES

IT

SI

HR

RS

PL

CZ

SK

HU

DK

SE

NO

FI

EE

LT

LV

RU

UA

RO



**Inhaltsverzeichnis**

Deutsch .....	8
English .....	22
Nederlands .....	35
Français .....	49
Español .....	63
Italiano .....	77
Slovenščina .....	90
Hrvatski .....	103
Српски .....	116
Polski .....	130
Česky .....	144
Slovenská .....	157
Magyar .....	170
Dansk .....	184
Svensk .....	197
Norsk .....	209
Suomi .....	222
Eesti .....	235
Lietuvių .....	247
Latviešu .....	260
Русский .....	273
Україна .....	288
Român .....	303

© 2024

AL-KO KOBER GROUP Kötz, Germany

This documentation or excerpts therefrom may not be reproduced or disclosed to third parties without the express permission of the AL-KO KOBER GROUP.

01

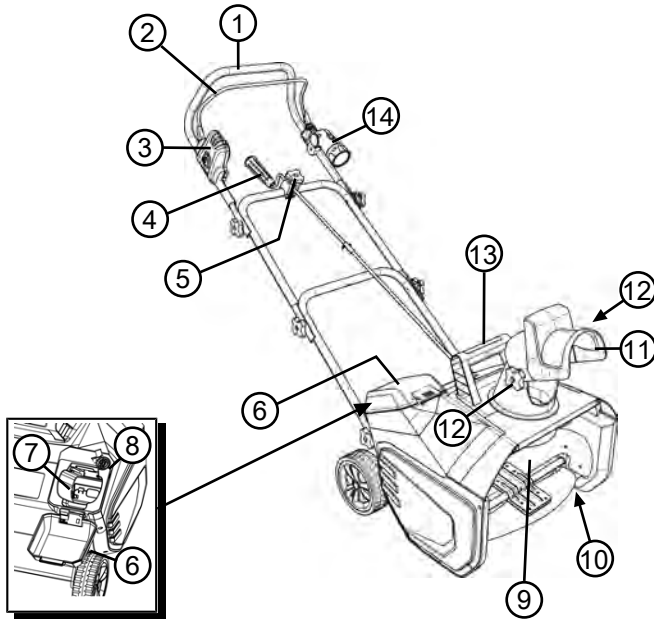

02

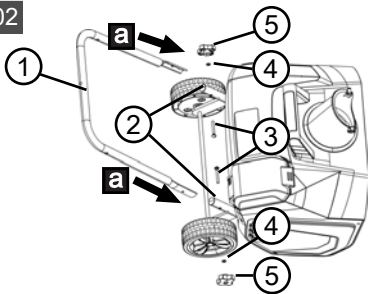

03

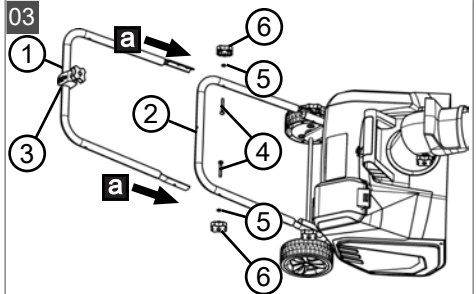

04

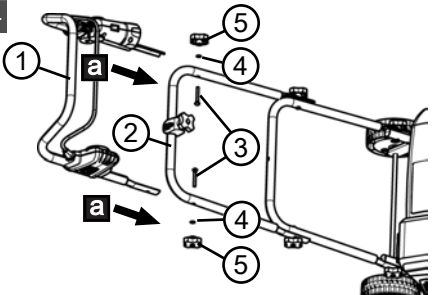

05

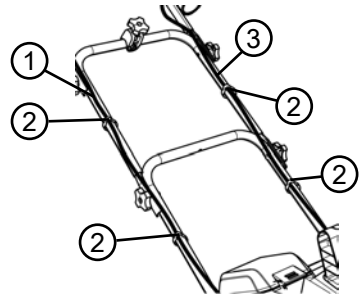

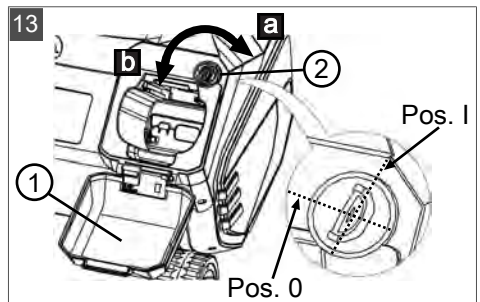
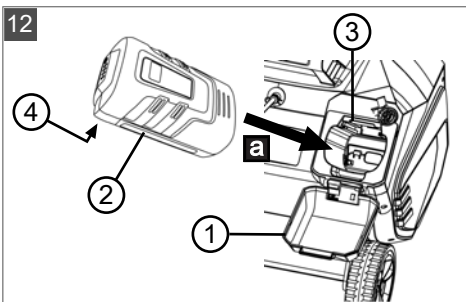
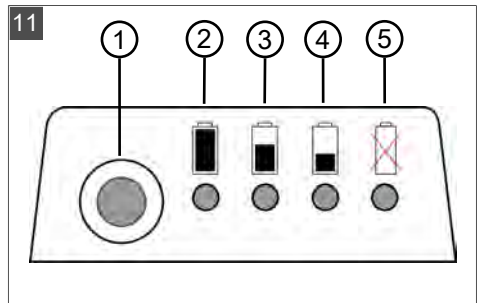
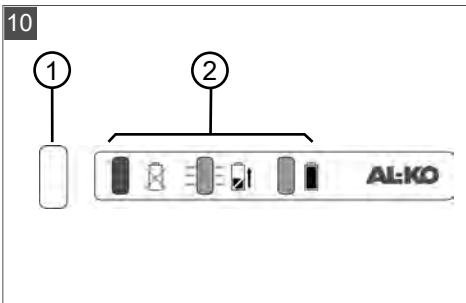
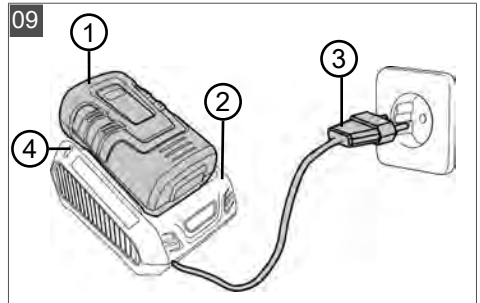
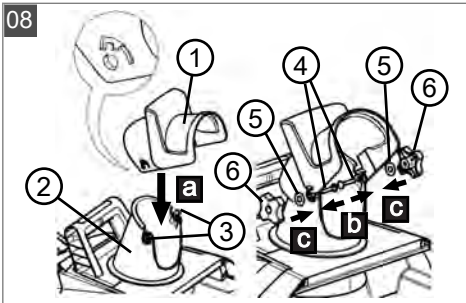
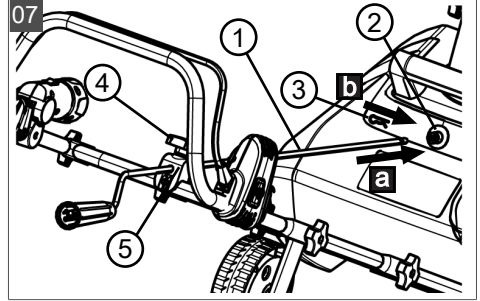
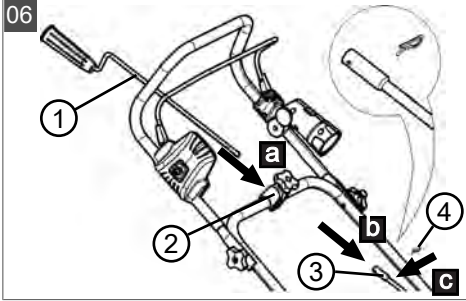

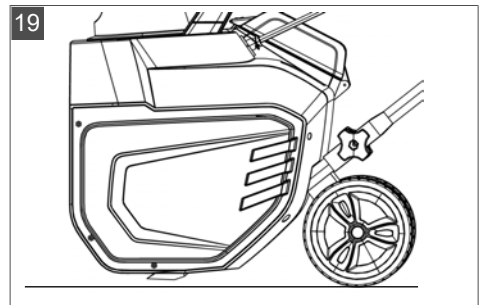
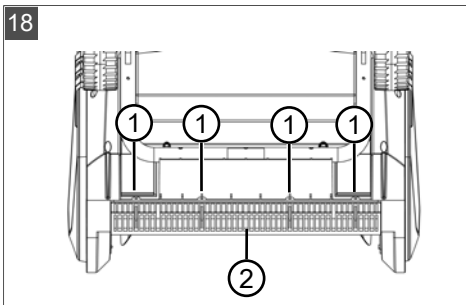
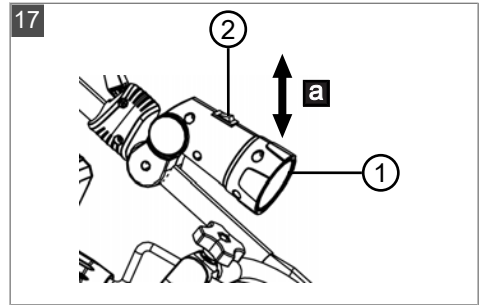
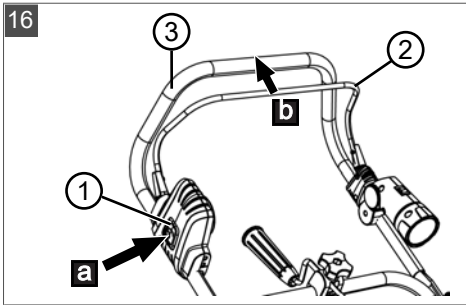
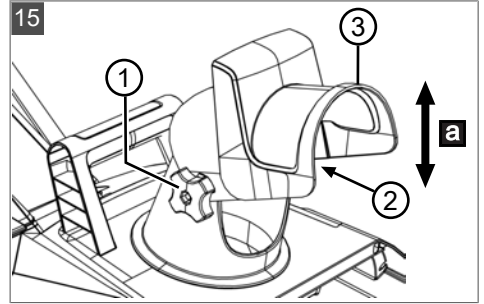
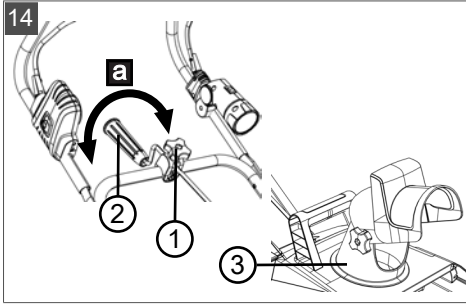







	113591
	1180 x 520 x 980 mm
	13,5 kg
	48 cm
	max. 5 m
	0,9 kW
	2000 ±10 min <sup>-1</sup>
	L <sub>pA</sub> = 77 dB(A) [K = 3 dB(A)]
	L <sub>wA</sub> = 90 dB(A)
	5 m/s <sup>2</sup> [K = 1,5 m/s <sup>2</sup> , DIN EN ISO 20643]

	<b>B150 Li (B05-3640)</b>	<b>B200 Li (B05-3650)</b>	<b>B800 Li (B38-3680)</b>
	113280	113524	114017
	36 V		
	4 Ah	5 Ah	8 Ah

	B150 Li (B05-3640)	B200 Li (B05-3650)	B800 Li (B38-3680)
	144 Wh	180 Wh	288 Wh
	+5 °C – +40 °C		0 °C – +45 °C
	0 °C – +25 °C		

**ORIGINAL-BETRIEBSANLEITUNG****Inhaltsverzeichnis**

1	Besondere Sicherheitshinweise .....	8	8	Arbeitshinweise .....	16
2	Zu dieser Betriebsanleitung .....	8	9	Wartung und Pflege .....	17
2.1	Symbole auf der Titelseite .....	9	9.1	Wartungsplan .....	17
2.2	Zeichenerklärungen und Signalwörter .....	9	9.2	Schürfleiste wechseln (18, 19) .....	17
3	Produktbeschreibung .....	9	10	Hilfe bei Störungen .....	17
3.1	Bestimmungsgemäße Verwendung... ..	9	11	Transport .....	19
3.2	Möglicher vorhersehbarer Fehlgebrauch .....	9	12	Lagerung .....	19
3.3	Lieferumfang .....	9	12.1	Gerät lagern .....	19
3.4	Symbole am Gerät .....	10	12.2	Akku und Ladegerät lagern .....	20
3.5	Sicherheits- und Schutzeinrichtungen .....	10	13	Entsorgung .....	20
3.6	Produktübersicht (01) .....	11	14	Kundendienst/Service .....	20
4	Sicherheitshinweise .....	11	15	Information zur Konformitätserklärung .....	21
4.1	Sicherheitshinweise nach ISO 8437 Anhang A .....	11	16	Garantie .....	21
4.2	Sicherheitshinweise zur Bedienung... ..	13			
5	Montage .....	13	<b>1</b>	<b>BESONDERE SICHERHEITSHINWEISE</b>	
5.1	Gerät auspacken .....	13		Dieses Gerät kann von Kindern ab 8 Jahren und darüber sowie von Personen mit verringerten physischen, sensorischen oder mentalen Fähigkeiten oder Mangel an Erfahrung und Wissen benutzt werden, wenn sie beaufsichtigt oder bezüglich des sicheren Gebrauchs des Gerätes unterwiesen wurden und die daraus resultierenden Gefahren verstehen. Kinder dürfen nicht mit dem Gerät spielen. Reinigung und Benutzerwartung dürfen nicht von Kindern ohne Beaufsichtigung durchgeführt werden.	
5.2	Unterholm montieren (02) .....	13		Personen mit sehr starken und komplexen Einschränkungen können Bedürfnisse über die hier beschriebenen Anweisungen hinaus haben.	
5.3	Zwischenholm montieren (03) .....	13	<b>2</b>	<b>ZU DIESER BETRIEBSANLEITUNG</b>	
5.4	Oberholm montieren (04) .....	13		■ Bei der deutschen Version handelt es sich um die Original-Betriebsanleitung. Alle weiteren Sprachversionen sind Übersetzungen der Original-Betriebsanleitung.	
5.5	Kabel am Holm befestigen (05) .....	13		■ Bewahren Sie diese Betriebsanleitung immer so auf, dass Sie darin nachlesen können, wenn Sie eine Information zum Gerät benötigen.	
5.6	Verstellkurbel montieren (06, 07) .....	14		■ Geben Sie das Gerät nur mit dieser Betriebsanleitung an andere Personen weiter.	
5.7	Schneeabweiser montieren (08) .....	14		■ Lesen und beachten Sie die Sicherheits- und Warnhinweise in dieser Betriebsanleitung.	
6	Inbetriebnahme/Außerbetriebnahme .....	14			
6.1	Akku laden (09, 10) .....	14			
6.2	Ladezustand des Akkus ermitteln (11) .....	15			
6.3	Akku einsetzen und herausziehen (12) .....	15			
6.4	Stromversorgung zu- und abschalten (13) .....	15			
7	Bedienung .....	16			
7.1	Wurfrichtung und -weite einstellen (14, 15) .....	16			
7.2	Gerät ein- und ausschalten (16) .....	16			
7.3	LED-Leuchte bedienen (17) .....	16			



## 2.1 Symbole auf der Titelseite

Symbol	Bedeutung
	Lesen Sie unbedingt vor der Inbetriebnahme diese Betriebsanleitung sorgfältig durch. Dies ist die Voraussetzung für sicheres Arbeiten und störungsfreie Handhabung.
	Betriebsanleitung
	Li-Ion Akkus vorsichtig handhaben! Insbesondere die Hinweise zu Transport, Lagerung und Entsorgung in dieser Betriebsanleitung beachten!

## 2.2 Zeichenerklärungen und Signalwörter

**⚠ GEFAHR!** Zeigt eine unmittelbar gefährliche Situation an, die – wenn sie nicht vermieden wird – den Tod oder eine schwere Verletzung zur Folge hat.

**⚠ WARNUNG!** Zeigt eine potenziell gefährliche Situation an, die – wenn sie nicht vermieden wird – den Tod oder eine schwere Verletzung zur Folge haben könnte.

**⚠ VORSICHT!** Zeigt eine potenziell gefährliche Situation an, die – wenn sie nicht vermieden wird – eine geringfügige oder mäßige Verletzung zur Folge haben könnte.

**⚠ ACHTUNG!** Zeigt eine Situation an, die – wenn sie nicht vermieden wird – Sachschäden zur Folge haben könnte.

**i HINWEIS** Spezielle Hinweise zur besseren Verständlichkeit und Handhabung.

## 3 PRODUKTBESCHREIBUNG

Dieses Gerät ist eine leichte und kompakte, einstufige Akku-Schneefräse mit Elektromotor, die zum Räumen von leichtem Neu- und Pulverschnee geeignet ist. In einem Arbeitsgang wird der Schnee vom Räumepaddel aufgenommen und direkt durch den Auswurfkanal geschleudert. Der Benutzer sowie das rotierende Räumepaddel bewegen das Gerät vorwärts. Die Schürfleiste schleift auf dem Boden und löst den Schnee ab. Das Gerät muss dafür vom Benutzer auf den Boden gedrückt werden.

Das energiesparende LED-Licht sorgt für mehr Sicht in der Dämmerung und an schnee grauen Tagen.

Aufgrund des Akkubetriebs gibt es kein behinderndes Netzanschlusskabel.

### 3.1 Bestimmungsgemäße Verwendung

Dieses Gerät ist ausschließlich zum Räumen von frisch gefallenem, losem Nass- und Pulverschnee auf befestigten Wegen und Flächen – z. B. für Innenhöfe, Garageneinfahrten, Fußwege oder Pkw-Stellplätze – im privaten Bereich geeignet. Die zu räumenden Wege und Flächen müssen einen festen Untergrund und eine glatte Oberfläche haben, z. B. Betonpflaster, Granitpflaster oder Asphalt.

Dieses Gerät ist ausschließlich für den Einsatz im privaten Bereich bestimmt. Jede andere Verwendung sowie unerlaubte Um- oder Anbauten werden als Zweckentfremdung angesehen und haben den Ausschluss der Gewährleistung sowie den Verlust der Konformität und die Ablehnung jeder Verantwortung gegenüber Schäden des Benutzers oder Dritter seitens des Herstellers zur Folge.

### 3.2 Möglicher vorhersehbarer Fehlgebrauch

Das Gerät ist zum Räumen von unbefestigten Wegen und Flächen – z. B. für Schotterflächen, Kieswege oder Wiesen – nicht geeignet. Schnee in großer Menge und Höhe, sehr nasser Schnee sowie festgefahrener Schnee und Eis können mit diesem Gerät nicht mehr beseitigt werden.

Das Gerät ist weder für den gewerblichen Einsatz in öffentlichen Parks und Sportstätten noch für den Einsatz in der Land- und Forstwirtschaft konzipiert.

### 3.3 Lieferumfang

**i HINWEIS** Akku und Ladegerät sind nicht im Lieferumfang enthalten und müssen separat erworben werden.





Zum Lieferumfang gehören die hier aufgelisteten Positionen. Prüfen, ob alle Positionen enthalten sind:

Nr.	Bauteil
1	Schneefräse
2	Auswurfkanal
3	Unterholm
4	Zwischenholm

Nr.	Bauteil
5	Oberholm
6	Verstellkurbel mit Verlängerungswelle
7	Sterngriffe (9x)
8	Schlossschrauben lang (6x)
9	Schlossschrauben kurz (2x)
10	Unterlegscheiben (8x)
11	Kabelhalterungen (4x)
12	Federstecker (2x)

### 3.4 Symbole am Gerät

Symbol	Bedeutung
	Besondere Vorsicht bei der Handhabung!
	Vor der Inbetriebnahme die Betriebsanleitung lesen!
	Gefahr durch herausschleudernde Gegenstände! Auswurfkanal nicht auf Personen oder Tiere richten!
	Dritte aus dem Gefahrenbereich fernhalten! Sicherheitsabstand einhalten!
	Nicht in rotierende Teile fassen oder treten! Hände, Füße und Kleidungsstücke fernhalten! Gerät vor Reinigung des Auswurfkanals ausschalten!
	Vor Wartungsarbeiten am Gerät immer mit dem Schlüsselschalter die Stromversorgung abschalten, den Schlüssel abziehen und den Akku herausnehmen! Zur Vermeidung von Verletzungen Hände, Füße und Kleidungsstücke von rotierenden Arbeitswerkzeugen fernhalten!
	Schutzbrille und Gehörschutz tragen!

Symbol	Bedeutung
	Schutzhandschuhe tragen!
	Nicht in den Auswurfkanal fassen! Gerät vor Reinigung des Auswurfkanals ausschalten!
	Nicht in das Räumpaddel fassen oder treten!
	Unmittelbar nach Gebrauch Schlüssel des Schlüsselschalters abziehen und Akku aus dem Gerät nehmen!

### 3.5 Sicherheits- und Schutzeinrichtungen

**⚠️ WARNUNG! Verletzungsgefahr.** Defekte und außer Kraft gesetzte Sicherheits- und Schutzeinrichtungen können zu schweren Verletzungen führen.

- Lassen Sie defekte Sicherheits- und Schutz-einrichtungen reparieren.
- Setzen Sie Sicherheits- und Schutz-einrichtungen nie außer Kraft.

#### Schlüsselschalter

Neben dem Akkusacht befindet sich unter der Abdeckung des Akkuschachts der Schlüsselschalter. Mit diesem vor Wartungsarbeiten oder Arbeitspausen die Stromversorgung abschalten, um Verletzungen durch unbeabsichtigtes Einschalten zu vermeiden.

Der Schlüssel des Schlüsselschalters kann in der Off-Position abgezogen werden.

#### Motorschalterbügel

Das Gerät ist mit einem Motorschalterbügel ausgerüstet. Im Gefahrenmoment diesen einfach loslassen. Motor und Räumpaddel werden gestoppt.

#### Sicherheitstaster

Um den Motor mittels des Motorschalterbügels einschalten zu können, muss zuvor der Sicherheitstaster gedrückt werden.

#### Überlastschutz

Wird das Gerät durch Überlast oder aufgenommene Fremdkörper blockiert, löst der Überlastschutz aus und der Motor bleibt stehen.

### Verstellbarer Auswurfkanal

Auswurfkanal und den Schneebabweiser so einstellen, dass der ausgeworfene Schnee keine Personen oder Tiere gefährden und/oder Sachschäden verursachen kann.

An Straßen darauf achten, dass der Straßenverkehr nicht beeinträchtigt oder Verkehrsteilnehmer gefährdet werden.

### 3.6 Produktübersicht (01)

Nr.	Bauteil
1	Führungsholm (bestehend aus Unterholm, Zwischenholm und Oberholm)
2	Motorschalterbügel am Motorschalter
3	Motorschalter mit Sicherheitstaster
4	Verstellkurbel zum Drehen des Auswurfkanals
5	Sternschraube zum Fixieren der Verstellkurbel
6	Abdeckung des Akkuschachts
7	Akkuschacht
8	Schlüsselschalter am Akkuschacht
9	Räumpaddel
10	Schürfleiste (18/2, von unten gesehen)
11	Drehbarer Auswurfkanal mit Schneebabweiser
12	Sternschrauben zur Winkeländerung des Schneebabweisers
13	Tragegriff
14	LED-Leuchte mit Ein/Aus-Schalter

## 4 SICHERHEITSHINWEISE

**⚠ GEFAHR! Lebensgefahr und Gefahr schwerster Verletzungen!** Unkenntnis der Sicherheitshinweise und Bedienanweisungen kann zu schwersten Verletzungen und sogar zum Tod führen.

- Beachten Sie alle Sicherheitshinweise und Bedienanweisungen dieser Betriebsanleitung sowie der Betriebsanleitungen, auf die verwiesen wird, bevor Sie das Gerät benutzen.
- Bewahren Sie alle mitgelieferten Dokumente für die zukünftige Verwendung auf.

**⚠ WARNUNG! Gefahr durch rotierende Geräteteile!** Das Hineingreifen in rotierende Geräteteile führt zu schweren Verletzungen!

- Niemals in rotierende Geräteteile greifen!

**ℹ HINWEIS** Die Sicherheitshinweise zum Akku und zum Ladegerät in den separaten Betriebsanleitungen beachten.

### 4.1 Sicherheitshinweise nach ISO 8437 Anhang A

#### Training

1. Lesen Sie die Gebrauchs- und Wartungsanleitungen sorgfältig durch. Machen Sie sich mit allen Steuerungen und dem ordnungsgemäßen Gebrauch des Geräts gut vertraut. Informieren Sie sich insbesondere darüber, wie Sie das Gerät unverzüglich anhalten und Steuerungen ausschalten können.
2. Lassen Sie das Gerät niemals von Kindern bedienen. Erwachsene dürfen das Gerät ohne ordnungsgemäße Anleitung nicht verwenden. Bitte beachten Sie, dass örtlich geltende Vorschriften ggf. das Alter des Nutzers einschränken.
3. Halten Sie alle Personen, insbesondere Kleinkinder, und Haustiere vom Anwendungsbereich des Geräts fern.
4. Seien Sie vorsichtig, damit Sie nicht ausrutschen oder hinfallen, insbesondere wenn Sie sich rückwärts bewegen.
5. Bitte beachten Sie, dass der Anwender bzw. der Nutzer des Geräts für Unfälle oder Gefahren im Hinblick auf andere Personen und Sacheigentum verantwortlich sind.

#### Vorbereitung

1. Überprüfen Sie sorgfältig den Bereich, in dem das Gerät verwendet werden soll, und entfernen Sie alle Fußmatten, Schlitten, Bretter, Kabel und andere Gegenstände.
2. Lösen Sie alle Kupplungen und legen den Leerlauf ein, bevor Sie den Motor einschalten.
3. Verwenden Sie das Gerät nicht, ohne entsprechende Winterkleidung zu tragen. Tragen Sie Schuhe, die auf rutschigen Böden einen sicheren Stand gewährleisten.
4. Stellen Sie die Höhe der Schneckenwelle ein, um Kies und Schotter zu beseitigen.
5. Nehmen Sie keine Einstellungen vor, wenn der Motor läuft (außer bei besonderem Anraten des Herstellers).

6. Lassen Sie den Motor und das Gerät auf die Außentemperatur abkühlen, bevor Sie mit dem Gerät Schnee wegräumen.
7. Beim Gebrauch elektrischer Werkzeuge können Fremdkörper aufgeschleudert werden und in Ihre Augen gelangen. Tragen Sie immer eine Schutzbrille bzw. einen Augenschutz während des Betriebs oder während Sie Einstellungen oder Reparaturen vornehmen.

### Betrieb

1. Halten Sie Hände oder Füße nicht unter oder in die Nähe von drehenden Teilen. Die Auswurföffnung immer freihalten.
2. Besondere Vorsicht ist geboten, wenn Sie das Gerät auf oder beim Überqueren von Kieselsteinwegen, Gehwegen oder Straßen verwenden. Achten Sie auf verdeckte Gefahren und den Verkehr.
3. Schalten Sie die Schneefräse aus, wenn Sie mit dem Gerät einen Gegenstand gestreift haben. Schalten Sie den Trennschalter aus und überprüfen Sie die Schneefräse gründlich auf mögliche Schäden. Reparieren Sie das Gerät, sofern erforderlich, bevor Sie die Schneefräse erneut starten und in Betrieb nehmen.
4. Falls das Gerät abnormal vibriert, schalten Sie die Schneefräse aus und suchen Sie umgehend nach der Ursache. Vibrationen weisen normalerweise immer auf ein Problem hin.
5. Schalten Sie die Schneefräse aus, wenn Sie die Betriebsposition verlassen, den Schneckenantrieb oder das Auswurfrohr reinigen, und wenn Sie Reparaturen, Einstellungen oder Inspektionen durchführen.
6. Vergewissern Sie sich vor Reinigungsarbeiten, Reparaturen oder Inspektionen, dass der Schneckenantrieb und alle sich bewegenden Teile vollständig zum Stillstand gekommen sind. Schalten Sie den Trennschalter aus, um versehentliche Unfälle zu vermeiden.
7. Schnee nicht an Hängen entlang beseitigen. Besondere Vorsicht ist geboten, wenn Sie auf Hängen die Richtung ändern. Befreien Sie keine steilen Hänge von Schnee. Sorgen Sie auf Hängen immer für einen sicheren Stand.
8. Verwenden Sie die Schneefräse nicht mit beschädigten Schutzblechen oder ohne ord-

- nungsgemäß installierte Schutzbleche, Abdeckungen oder andere Schutzvorrichtungen.
9. Verwenden Sie die Schneefräse nicht in der Nähe von Glasgehäusen, Fahrzeugen, Fenstern, usw., ohne den Auswurfwinkel entsprechend einzustellen. Kinder und Haustiere fernhalten.
10. Überlasten Sie das Gerät nicht, indem Sie viel Schnee auf einmal beseitigen.
11. Verwenden Sie das Gerät auf rutschigen Oberflächen nicht mit hohen Geschwindigkeiten. Seien Sie vorsichtig, wenn Sie den Rückwärtsbetrieb aktivieren oder das Gerät zu sich hin ziehen.
12. Richten Sie den Auswurf nicht auf anwesende Personen und achten Sie darauf, dass sich niemand vor dem Gerät aufhält.
13. Trennen Sie die Stromzufuhr zur Schneckenwelle, wenn die Schneefräse transportiert oder nicht verwendet wird.
14. Verwenden Sie nur vom Hersteller der Schneefräse genehmigtes Zubehör (z.B. Radgewichte, Gegengewichte, Führerstände, usw.).
15. Verwenden Sie die Schneefräse nicht bei schlechten Sicht- oder Lichtverhältnissen. Sorgen Sie immer für einen sicheren Stand und halten Sie die Griffe gut fest. Rennen Sie nicht, sondern gehen Sie.

### Wartung und Lagerung

**⚠️ WARNUNG! Schwere Handverletzungen beim Reinigen des verstopften Auswurfkanals!** Das Berühren des sich drehenden Schaufelrads im Auswurfkanal führt zu schweren Handverletzungen. Das sind die häufigsten Verletzungen an der Schneefräse. Zum Reinigen des Auswurfkanals:

- Schalten Sie die Schneefräse aus!
  - Warten Sie ca. 10 s bis das Schaufelrad still steht.
  - Benutzen Sie zum Reinigen des Auswurfkanals immer ein geeignetes Werkzeug.
  - Benutzen Sie zum Reinigen des Auswurfkanals niemals die Hände!
1. Entfernen Sie die Batterie nach dem Gebrauch und vor der Lagerung des Geräts und überprüfen Sie die Batterie auf mögliche Schäden. Lassen Sie die Schneefräse vor der Lagerung abkühlen.
  2. Überprüfen Sie regelmäßig, dass Scherschrauben, Motorschrauben usw. ordnungs-

gemäß festgezogen sind, um einen sicheren Betriebszustand des Geräts zu gewährleisten.

3. Beziehen Sie sich immer auf die Betriebsanleitung wegen wichtiger Details, wenn die Schneefräse für längere Zeit aufbewahrt werden soll.
4. Warten oder ersetzen Sie Sicherheits- und Anleitungsetiketten, sofern erforderlich.
5. Lassen Sie das Gerät einige Minuten nach der Schneebeseitigung weiterlaufen, um ein Einfrieren der Schneckenwelle zu vermeiden.

#### 4.2 Sicherheitshinweise zur Bedienung

- Das Gerät nur für diejenigen Arbeiten benutzen, für die es vorgesehen ist. Ein nicht-bestimmungsgemäßer Gebrauch kann zu Verletzungen führen sowie Sachwerte schädigen.
- Das Gerät nie mit abgenutzten oder defekten Teilen betreiben. Defekte Teile immer gegen Original-Ersatzteile des Herstellers austauschen. Wird das Gerät mit abgenutzten oder defekten Teilen betrieben, können gegenüber dem Hersteller keine Garantieansprüche geltend gemacht werden.
- Gerät nicht unter Einfluss von Alkohol, Drogen oder Medikamenten bedienen.
- Hände oder Füße bzw. andere Körperteile vom laufenden Räumpaddel fernhalten.
- Nicht direkt in das LED-Licht schauen. Dies kann Schäden an den Augen verursachen.

## 5 MONTAGE

 **WARNUNG! Gefahren durch unvollständige Montage!** Der Betrieb eines unvollständig montierten Geräts kann zu schweren Verletzungen führen.

- Das Gerät nur betreiben, wenn es vollständig montiert ist!
- Den Akku erst in das Gerät einsetzen, wenn es vollständig montiert ist!

### 5.1 Gerät auspacken

1. Alle Teile aus der Verpackung nehmen.
2. Kontrollieren, ob alle Teile geliefert wurden (siehe *Kapitel 3.3 "Lieferumfang", Seite 9*).
3. Alle Teile auf Transportschäden prüfen. Wenn ein Schaden erkennbar ist oder Teile fehlen, unverzüglich dem Händler melden, bei dem das Gerät gekauft wurde.

### 5.2 Unterholm montieren (02)

1. Beide Enden des Unterholms (02/1) so an die Rohrenden (02/2) anlegen (02/a), dass die Einstecklöcher von Unterholm und Rohrenden übereinstimmen.
2. Zwei lange Schlossschrauben (02/3) jeweils von innen einstecken.
3. Jeweils eine Unterlegscheibe (02/4) auf die Schlossschrauben stecken.
4. Sterngriffe (02/5) auf die Schlossschrauben drehen und fest anziehen.

### 5.3 Zwischenholm montieren (03)

1. Beide Enden des Zwischenholms (03/1) so auf den Unterholm (03/2) aufstecken (03/a), dass die Einstecklöcher von Zwischenholm und Unterholm übereinstimmen. Die Führung (03/3) für die Verstellkurbel muss dabei nach oben zeigen.
2. Zwei lange Schlossschrauben (03/4) jeweils von innen einstecken.
3. Jeweils eine Unterlegscheibe (03/5) auf die Schlossschrauben stecken.
4. Sterngriffe (03/6) auf die Schlossschrauben drehen und fest anziehen.

### 5.4 Oberholm montieren (04)

1. Beide Enden des Oberholms (04/1) so auf den Zwischenholm (04/2) aufstecken (04/a), dass die Einstecklöcher von Oberholm und Zwischenholm übereinstimmen. Motorschalter, Motorschalterbügel, Griffstück sowie LED-Leuchte müssen dabei nach oben zeigen.
2. Zwei lange Schlossschrauben (04/3) jeweils von innen einstecken.
3. Jeweils eine Unterlegscheibe (04/4) auf die Schlossschrauben stecken.
4. Sterngriffe (04/5) auf die Schlossschrauben drehen und fest anziehen.

### 5.5 Kabel am Holm befestigen (05)

1. Kabel (05/1) des Motorschalters mit jeweils einer Kabelhalterung (05/2) am Zwischenholm und am Unterholm befestigen.
2. Kabel (05/3) der LED-Leuchte mit jeweils einer Kabelhalterung (05/2) am Zwischenholm und am Unterholm befestigen.

## 5.6 Verstellkurbel montieren (06, 07)

### Verstellkurbel mit Verlängerungswelle verbinden (06)

1. Verstellkurbel (06/1) von oben durch die Führung (06/2) am Zwischenholm stecken (06/a).
2. Verstellkurbel in die Aufnahme (06/3) der Verlängerungswelle bis zum Anschlag einstecken (06/b).
3. Verstellkurbel und Verlängerungswelle so zueinander ausrichten, dass deren Bohrungen übereinstimmen.
4. Federstecker (06/4) durch beide Bohrungen soweit hindurchschieben (06/c), bis er einrastet.

### Verstellkurbel am Gerät montieren und fixieren (07)

1. Verlängerungswelle (07/1) in die Aufnahme (07/2) am Gerät stecken (07/a).
2. Verlängerungswelle so drehen, dass ihre Bohrung und die Bohrung der Aufnahme übereinstimmen.
3. Federstecker (07/3) durch beide Bohrungen soweit hindurchschieben (07/b), bis er einrastet.
4. Sterngriff (07/4) auf die Führung (07/5) drehen und zur Fixierung der Verstellkurbel leicht anziehen.

## 5.7 Schneeabweiser montieren (08)

1. Schneeabweiser (08/1) auf den Auswurfkanal (08/2) stecken (08/a), so dass links und rechts die Nasen (08/3) in den Aussparungen des Schneeabweisers einrasten.
2. Zwei kurze Schlossschrauben (08/4) jeweils von innen durch die Bohrungen des Auswurfkanals stecken (08/b).
3. Jeweils eine Unterlegscheibe (08/5) auf die Schlossschrauben stecken (08/c).
4. Sterngriffe (08/6) auf die Schlossschrauben drehen und fest anziehen (08/c).

## 6 INBETRIEBNAHME/AUSSERBETRIEBNAHME

### 6.1 Akku laden (09, 10)

Der Akku und das Ladegerät sind nicht im Lieferumfang enthalten. Alle Akkus (Bxxx Li) und Ladegeräte (Cxxx Li) des AL-KO 36V-Systems können verwendet werden.

Produkt	Bezeichnung	Art.-Nr.
Lithium-Ionen-Akku	B150 Li (B05-3640)	113280
Lithium-Ionen-Akku	B200 Li (B05-3650)	113524
Lithium-Ionen-Akku	B800 Li (B38-3680)	114017
Akku-Ladegerät	C130 Li (C05-4230)	113281
Doppelladegerät	C200 Li	114018

Der Akku ist teilgeladen. Den Akku vor dem ersten Gebrauch vollständig aufladen. Der Akku kann in jedem beliebigen Ladezustand geladen werden. Eine Unterbrechung des Ladens schadet dem Akku nicht.

**HINWEIS** Für detaillierte Informationen die separaten Betriebsanleitungen zum Akku und zum Ladegerät beachten.





**VORSICHT! Brandgefahr beim Laden!**  
Aufgrund Erwärmung des Ladegeräts besteht Brandgefahr, wenn es auf leicht brennbaren Untergrund gestellt und nicht ausreichend belüftet wird.

- Betreiben Sie das Ladegerät immer auf nicht-brennbarem Untergrund bzw. in nicht-brennbarer Umgebung.
- Falls vorhanden: Halten Sie die Lüftungsschlitze frei.

1. Den Akku (09/1) in das Ladegerät (09/2) einschieben und den Netzstecker (09/3) in die Steckdose stecken. Der Ladevorgang beginnt und die LED zur Anzeige des Betriebszustandes (09/4) blinkt grün.
2. Die LED (09/4) beobachten. Der Ladevorgang dauert ca. 1,5 Stunden bei Vollauffüllung. Der Ladevorgang endet automatisch, wenn der Akku vollgeladen ist. Die LED (09/4) leuchtet dann dauerhaft grün.
3. Den Netzstecker (09/3) abziehen, wenn die LED (09/4) dauerhaft grün leuchtet.
4. Den Einrastknopf auf der Unterseite des Akkus drücken und gedrückt halten.
5. Den Akku (09/1) aus dem Ladegerät (09/2) ziehen.

## Statusanzeigen am Ladegerät (10)

Die LED (10/1) am Ladegerät signalisiert den Ladezustand des Akkus und den Betriebszustand des Ladegerätes. Die Symbole (10/2) auf dem Ladegerät veranschaulichen diese Zustände:

Symbol	LED und Ladezustand
	LED leuchtet grün: Akku ist voll geladen.
	LED blinkt grün: Akku lädt.
	LED leuchtet rot: Es befindet sich kein Akku im Ladegerät.
	LED blinkt rot: Akku ist zu heiß und wird deshalb nicht geladen.

## 6.2 Ladezustand des Akkus ermitteln (11)

Auf der Vorderseite des Akkus befindet sich ein Bedienfeld mit einem Drucktaster (11/1) und LED-Ladezustandsanzeigen (11/2 bis 11/5).

1. Den Drucktaster (11/1) drücken. Die Ladezustandsanzeigen leuchten in Abhängigkeit vom Ladezustand des Akkus.
2. Den Ladezustand ablesen, siehe Abschnitt "Ladezustandsanzeigen am Akku".

### Ladezustandsanzeigen am Akku

LEDs	Ladezustand
Grün (11/2)	Akku ist voll geladen, d. h. zu 100%.
Grün (11/3, 11/4)	Akku ist zu über 50% geladen.
Grün (11/4)	Akku ist zu weniger als 50% geladen.
Rot (11/5)	Akku ist komplett entladen oder Akku wurde überhitzt/unterkühlt.

## 6.3 Akku einsetzen und herausziehen (12)

**ACHTUNG! Beschädigungsgefahr des Akkus.** Wird der Akku nach Gebrauch im Gerät belassen, kann dies zu einer Beschädigung des Akkus führen.

- Unmittelbar nach Gebrauch Akku aus dem Gerät herausziehen und frostgeschützt lagern.
- Akku erst unmittelbar vor Arbeitsbeginn in das Gerät einsetzen.

## Akku einsetzen

1. Abdeckung (12/1) des Akkuschachts aufklappen.
2. Akku (12/2) von oben in den Akkuschacht (12/3) einschieben, bis er einrastet.
3. Abdeckung des Akkuschachts schließen

## Akku herausziehen

1. Entriegelungstaste (12/4) am Akku drücken und gedrückt halten.
2. Akku herausziehen.

## 6.4 Stromversorgung zu- und abschalten (13)

Mit dem Schlüsselschalter am Akkuschacht kann die Stromversorgung des gesamten Geräts zu- und abgeschaltet werden.

**⚠️ WARNUNG! Verletzungsgefahr.** Unbeabsichtigtes Einschalten kann zu schweren Verletzungen führen.

- Immer vor Arbeitspausen und Wartungsarbeiten: Drehen Sie zum Abschalten der Stromversorgung den Sicherheitsschlüssel in die Off-Position und ziehen Sie ihn dann ab.

### Stromversorgung zuschalten

1. Abdeckung (13/1) des Akkuschachts aufklappen.
2. Schlüsselschalter (13/2) nach rechts in die On-Position (Pos. I) drehen (13/a). Dadurch wird das Gerät mit Betriebsspannung versorgt, beginnt aber noch nicht zu arbeiten.
3. Abdeckung des Akkuschachts zuklappen.
4. Gerät einschalten: siehe *Kapitel 7.2 "Gerät ein- und ausschalten (16)"*, Seite 16.

### Stromversorgung abschalten

1. Schlüsselschalter (13/2) nach links in die Off-Position (Pos. 0) drehen (13/b).

**ℹ️ HINWEIS** Der Schlüssel des Schlüsselschalters kann in der Off-Position abgezogen werden.

2. Unmittelbar nach dem Gebrauch Akku aus dem Gerät herausziehen und frostgeschützt laden und lagern. Akku erst wieder unmittelbar vor dem nächsten Gebrauch in das Gerät einsetzen.

## 7 BEDIENUNG

### 7.1 Wurfrichtung und -weite einstellen (14, 15)

**⚠ WARNUNG! Herausschleudernde Gegenstände!** Verletzungsgefahr und Gefahr von Sachschäden durch herausschleudernde Gegenstände!

- Den Auswurfkanal nie in Richtung von Personen, Tieren, Fenstern, Autos oder Türen drehen.

#### Wurfrichtung einstellen

1. Mit der Sternschraube (14/1) die Fixierung der Verstellkurbel (14/2) lösen.
2. Auswurfkanal (14/3) durch Drehen der Verstellkurbel in die gewünschte Richtung stellen (14/a).
3. Mit der Sternschraube (14/1) die Verstellkurbel (14/2) fixieren, um ein ungewolltes Drehen des Auswurfkanals zu verhindern.

#### Wurfweite einstellen

1. Mit beiden Sternschrauben (15/1, 15/2) die Fixierung des Schneeabweisers (15/3) lösen.
2. Schneeabweiser nach oben oder unten bewegen (15/a):
  - wurfweite erhöhen: Schneeabweiser nach oben.
  - wurfweite verringern: Schneeabweiser nach unten.
3. Mit beiden Sternschrauben den Schneeabweiser fixieren.

### 7.2 Gerät ein- und ausschalten (16)

Das Gerät darf nur auf ebenem Untergrund eingeschaltet werden. Der Untergrund muss frei von Fremdkörpern wie z. B. Steinen sein. Das Gerät zum Starten nicht anheben oder kippen.

#### Gerät einschalten

1. Stromversorgung zuschalten: siehe *Kapitel 6.4 "Stromversorgung zu- und abschalten (13)", Seite 15*.
2. Sicherheitstaster (16/1) drücken und gedrückt halten (16/a).
3. Motorschalterbügel (16/2) zum Führungsholm (16/3) ziehen (16/b). Motor und Räumpaddel werden gestartet.
4. Sicherheitstaster loslassen und dabei den Motorschalterbügel halten.

**ⓘ HINWEIS** Der Motorschalterbügel rastet nicht ein. Während der gesamten Arbeitsdauer am Führungsholm festhalten.

#### Gerät ausschalten

1. Motorschalterbügel loslassen. Dieser geht automatisch in die Ausgangsstellung zurück.
2. Stillstand des Räumpaddels abwarten.
3. Stromversorgung abschalten: siehe *Kapitel 6.4 "Stromversorgung zu- und abschalten (13)", Seite 15*.

**⚠ WARNUNG! Gefahr durch rotierende Geräteteile!** Das Hineingreifen in rotierende Geräteteile führt zu schweren Verletzungen!

- Niemals in rotierende Geräteteile greifen!

### 7.3 LED-Leuchte bedienen (17)

#### LED-Leuchte in der Höhe verstellen

1. LED-Leuchte (17/1) nach oben oder unten drücken (17/a), bis die gewünschte Ausleuchtung des Arbeitsbereichs erreicht ist.

#### LED-Leuchte ein- und ausschalten

1. Kippschalter (17/2) betätigen:
  - Stellung I: Licht an.
  - Stellung 0: Licht aus.

**⚠ VORSICHT! Blendgefahr!** Durch das grelle LED-Licht können die Augen geblendet werden!

- Niemals in das Licht der eingeschalteten LED-Leuchte schauen!
- Die LED-Leuchte niemals auf andere Personen oder Tiere richten!

## 8 ARBEITSHINWEISE

- Gleich nach dem Schneefall räumen, solange der Schnee noch locker ist. Später vereist die untere Schicht und erschwert das Schneeräumen.
- Wenn möglich den Auswurfkanal so drehen, dass der Schnee in Windrichtung weggeblasen wird.
- Den Schnee so räumen, dass sich die geräumten Spuren ein wenig überlappen.
- Bei schwerem Nassschnee oder großen Schneehöhen nur mit der halben Räumbreite räumen und die Schneefräse langsam vorwärts schieben. Dadurch wird eine Verstopfung vermieden.
- Die Räder und den Auswurfkanal können vor dem Einsatz mit einem Anti-Haftspray (Ski-



Wachs, Teflon, Silikon) eingesprüht werden, um eine Verstopfung zu vermeiden. Die Umwelt- und Geräteverträglichkeit des Sprays prüfen und die Angaben des Herstellers auf dem Spray-Etikett beachten!

- Eine verstopfte Schneefräse mit einem Schaber oder einem Stock reinigen, jedoch niemals mit den Fingern! Die Schneefräse vorher komplett ausschalten!

## 9 WARTUNG UND PFLEGE

**⚠️ WARNUNG! Verletzungsgefahr bei Wartungsarbeiten.** Eine unsachgemäße Wartung kann zu schweren Verletzungen und zu einer Beschädigung des Geräts führen.

- Reparaturen am Gerät nur von Fachbetriebe durchführen lassen.

**⚠️ VORSICHT! Verletzungsgefahr.** Scharfkantige und sich bewegende Geräteteile können zu Verletzungen führen.

- Bei Wartungs-, Pflege- und Reinigungsarbeiten immer Schutzhandschuhe tragen!
- Das Gerät ausschalten und den Akku entfernen!

**⚠️ ACHTUNG! Beschädigungsgefahr durch Schmieren.** Das Gerät wurde vor der Auslieferung geschmiert, eine weitere Schmierung kann zur Beschädigung des Geräts führen.

- Gerät nicht schmieren.

### 9.1 Wartungsplan

#### Vor jedem Gebrauch

- Sichtprüfung vor jedem Betrieb durchführen.
- Sicherheitseinrichtungen, Bedienelemente, Kabel und alle Schraubverbindungen auf Beschädigungen und festen Sitz prüfen.
- Beschädigte Teile vor dem Betrieb ersetzen. Defekte Teile immer gegen Original-Ersatzteile des Herstellers austauschen.

#### Nach jedem Gebrauch

- Auswurfkanal, Räumspatel, Griffe und Gehäuse reinigen.
- Akku aus dem Gerät nehmen und frostgeschützt lagern.

#### Nach Bedarf

- Schürfleiste prüfen, abgenutzte Schürfleiste austauschen.

#### Einmal pro Saison

Gerät in einer Fachwerkstatt prüfen und warten lassen.

### 9.2 Schürfleiste wechseln (18, 19)

1. Schlüsselschalter ausschalten und Akku aus dem Gerät entfernen.
2. Gerät auf die Stirnfläche stellen.
3. Die Schrauben (18/1) der abgenutzten Schürfleiste (18/2) herausdrehen.
4. Schürfleiste abnehmen.
5. Neue Schürfleiste ans Gerät ansetzen und gerade ausrichten.
6. Schrauben wieder eindrehen.
7. Einstellung der Schürfleiste prüfen. Die Schürfleiste muss so ausgerichtet sein, wie im Bild (19) gezeigt.

## 10 HILFE BEI STÖRUNGEN

**⚠️ VORSICHT! Verletzungsgefahr.** Scharfkantige und sich bewegende Geräteteile können zu Verletzungen führen.

- Bei Wartungs-, Pflege- und Reinigungsarbeiten immer Schutzhandschuhe tragen!
- Das Gerät ausschalten und den Akku entfernen!

**ℹ️ HINWEIS** Wenden Sie sich bei Störungen, die nicht in dieser Tabelle aufgeführt sind oder nicht selbst behoben werden können, an unseren Kundendienst.

Störung	Ursache	Beseitigung
Motor läuft nicht.	Stromversorgung am Schlüsselschalter ist ausgeschaltet.	Stromversorgung am Schlüsselschalter einschalten.
	Akku fehlt oder sitzt nicht richtig.	Akku richtig einsetzen.
	Akku ist leer.	Akku laden.
	Räumpaddel und/oder Auswurfkanal sind verstopft.	<ol style="list-style-type: none"> <li>Gerät am Schlüsselschalter ausschalten und Akku entfernen.</li> <li>Schnee aus dem Gerät mit einem Schaber oder einem Stock entfernen.</li> </ol>
	Kabel oder Schalter sind defekt.	Gerät nicht betreiben! AL-KO Servicestelle aufsuchen.
Motorleistung lässt nach.	Akku ist leer.	Akku laden.
	Zu viel Schnee im Auswurfkanal.	<ol style="list-style-type: none"> <li>Gerät am Schlüsselschalter ausschalten und Akku entfernen.</li> <li>Schnee aus dem Gerät mit einem Schaber oder einem Stock entfernen.</li> </ol>
Motor bleibt während des Räumens stehen.	Motor ist überlastet, der Überlastschutz hat ausgelöst. Fremdkörper im Auswurfkanal.	<ol style="list-style-type: none"> <li>Gerät am Schlüsselschalter ausschalten und Akku entfernen.</li> <li>Schnee und Fremdkörper aus dem Gerät mit einem Schaber oder einem Stock entfernen.</li> </ol>
	Akku ist leer.	Akku laden.
Gerät räumt keinen Schnee.	Räumpaddel und/oder Auswurfkanal sind verstopft.	<ol style="list-style-type: none"> <li>Gerät am Schlüsselschalter ausschalten und Akku entfernen.</li> <li>Schnee aus dem Gerät mit einem Schaber oder einem Stock entfernen.</li> </ol>
	Antriebsriemen ist gerissen oder lose.	Gerät nicht betreiben! AL-KO Servicestelle aufsuchen.
Gerät nimmt keinen Schnee vom Boden auf.	Schürfleiste ist verschlissen.	Schürfleiste austauschen. AL-KO Servicestelle aufsuchen.
Akku-Betriebszeit fällt deutlich ab.	Schnee ist zu hoch, zu nass oder zu feucht.	<ul style="list-style-type: none"> <li>■ Mit geringerer Räumbreite räumen.</li> <li>■ Gerät langsamer vorwärtsschieben.</li> <li>■ Gleich nach dem Schneefall räumen.</li> </ul>
	Lebensdauer des Akkus ist abgelaufen.	Akku ersetzen. Nur Original-Zubehör vom Hersteller verwenden.

Störung	Ursache	Beseitigung
Akku lässt sich nicht laden.	Akkukontakte sind verschmutzt.	Akkukontakte mit einem nichtmetallischen Gegenstand reinigen und mit einem Kontaktspray einsprühen. Die Akkukontakte nicht mit einem metallischen Gegenstand kurzschließen!
	Akku oder Ladegerät sind defekt.	■ Ersatzteile bei AL-KO bestellen.
	Akku ist zu heiß.	■ Akku abkühlen lassen.

## 11 TRANSPORT

**HINWEIS** Die Nennenergie des Akkus beträgt mehr als 100 Wh! Deshalb die nachfolgenden Transporthinweise beachten!

Der enthaltene Li-Ion Akku unterliegt dem Gefahrgutrecht, kann jedoch unter vereinfachten Bedingungen transportiert werden:

- Durch den privaten Benutzer kann der Akku ohne weitere Auflagen auf der Straße transportiert werden, sofern dieser einzelhandelsgerecht verpackt ist und der Transport Privat Zwecken dient.
- Gewerbliche Nutzer, welche den Transport in Verbindung mit ihrer Haupttätigkeit durchführen (z. B. Lieferungen von und zu Baustellen oder Vorführungen), können diese Vereinfachung ebenfalls in Anspruch nehmen.

In beiden o. g. Fällen müssen zwingend Vorkehrungen getroffen werden, um ein Freiwerden des Inhalts zu verhindern. In anderen Fällen sind die Vorschriften des Gefahrgutrechts zwingend einzuhalten! Bei Nichtbeachtung drohen dem Absender und ggf. dem Beförderer empfindliche Strafen.

### Weitere Hinweise zu Beförderung und Versand

- Lithium-Ionen-Akkus nur im unbeschädigten Zustand transportieren bzw. versenden!
- Zum Transport des Akkus ausschließlich den Original-Karton oder einen geeigneten Gefahrgutkarton (nicht erforderlich bei Akkus mit weniger als 100 Wh Nennenergie) verwenden.
- Offene Akkukontakte abkleben, um einen Kurzschluss zu verhindern.
- Den Akku innerhalb der Verpackung vor Verursachen sichern, um Beschädigungen am Akku zu verhindern.
- Die korrekte Kennzeichnung und Dokumentation der Sendung beim Transport bzw. Ver-

sand (z. B. durch Paketdienst oder Spedition) sicherstellen.

- Sich vorab informieren, ob ein Transport mit dem gewählten Dienstleister möglich ist, und die Sendung anzeigen.

Wir empfehlen die Hinzuziehung eines Gefahrgut-Fachmanns zur Vorbereitung des Versands. Auch eventuelle weiterführende nationale Vorschriften beachten.

## 12 LAGERUNG

### 12.1 Gerät lagern

1. Schlüsselschalter ausschalten und Akku aus dem Gerät entfernen.
2. Akku herausziehen.
3. Motor abkühlen lassen.
4. Gerät gründlich reinigen.
5. Alle Metallteile zum Korrosionsschutz dünn mit Öl oder Silikon einreiben.
6. Gerät aufbewahren:
  - Führungsholm einklappen.
  - Gerät auf die Frontseite stellen, so dass es senkrecht steht.
  - Gerät an einem trockenen, sauberen und frostgeschützten Ort aufbewahren.
  - Mit einer atmungsaktiven Plane zum Schutz vor Staub abdecken. Keine Kunststoffolie verwenden, um einen Feuchtigkeitsstau zu vermeiden.

**⚠ VORSICHT! Verletzungsgefahr.** Falls das Gerät während der Lagerung Kindern und Unbefugten zugänglich ist, kann es zu Verletzungen kommen.

- Das Gerät nur lagern, wenn der Akku entfernt ist.
- Das Gerät unzugänglich für Kinder und unbefugte Personen lagern.

## 12.2 Akku und Ladegerät lagern

**HINWEIS** Die separaten Betriebsanleitungen zum Akku und zum Ladegerät beachten.

## 13 ENTSORGUNG

### Hinweise zum Elektro- und Elektronikgerätegesetz (ElektroG)



- Elektro- und Elektronik-Altgeräte gehören nicht in den Hausmüll, sondern sind einer getrennten Erfassung bzw. Entsorgung zuzuführen!
- Altbatterien oder -akkus, welche nicht fest im Altgerät verbaut sind, müssen vor der Abgabe entnommen werden! Deren Entsorgung wird über das Batteriegesetz geregelt.
- Besitzer bzw. Nutzer von Elektro- und Elektronikgeräten sind nach deren Gebrauch gesetzlich zur Rückgabe verpflichtet.
- Der Endnutzer trägt die Eigenverantwortung für das Löschen seiner personenbezogenen Daten auf dem zu entsorgenden Altgerät!

Das Symbol der durchgestrichenen Mülltonne bedeutet, dass Elektro- und Elektronikaltgeräte nicht über den Hausmüll entsorgt werden dürfen.

Elektro- und Elektronikaltgeräte können bei folgenden Stellen unentgeltlich abgegeben werden:

- Öffentlich-rechtliche Entsorgungs- bzw. Sammelstellen (z. B. kommunale Bauhöfe)
- Verkaufsstellen von Elektrogeräten (stationär und online), sofern Händler zur Rücknahme verpflichtet sind oder diese freiwillig anbieten.

Diese Aussagen gelten nur für Geräte, die in den Ländern der Europäischen Union installiert und verkauft werden und die der Europäischen Richtlinie 2012/19/EU unterliegen. In Ländern außerhalb der Europäischen Union können davon abweichende Bestimmungen für die Entsorgung von Elektro- und Elektronik-Altgeräten gelten.

### Hinweise zum Batteriegesetz (BattG)



- Altbatterien und -akkus gehören nicht in den Hausmüll, sondern sind einer getrennten Erfassung bzw. Entsorgung zuzuführen!
- Zur sicheren Entnahme von Batterien oder Akkus aus dem Elektrogerät und für Informationen über deren Typ bzw. chemisches System beachten Sie die weiteren Angaben in-

nerhalb der Bedienungs- bzw. Montageanleitung.

- Besitzer bzw. Nutzer von Batterien und Akkus sind nach deren Gebrauch gesetzlich zur Rückgabe verpflichtet. Die Rückgabe beschränkt sich auf die Abgabe von haushaltsüblichen Mengen.

Altbatterien können Schadstoffe oder Schwermetalle enthalten, die der Umwelt und der Gesundheit Schaden zufügen können. Eine Verwertung der Altbatterien und Nutzung der darin enthaltenen Ressourcen trägt zum Schutz dieser beiden wichtigen Güter bei.

Das Symbol der durchgestrichenen Mülltonne bedeutet, dass Batterien und Akkus nicht über den Hausmüll entsorgt werden dürfen.

Befinden sich zudem die Zeichen Hg, Cd oder Pb unterhalb der Mülltonne, so steht dies für Folgendes:

- Hg: Batterie enthält mehr als 0,0005 % Quecksilber
- Cd: Batterie enthält mehr als 0,002 % Cadmium
- Pb: Batterie enthält mehr als 0,004 % Blei

Akkus und Batterien können bei folgenden Stellen unentgeltlich abgegeben werden:

- Öffentlich-rechtliche Entsorgungs- bzw. Sammelstellen (z. B. kommunale Bauhöfe)
- Verkaufsstellen von Batterien und Akkus
- Rücknahmestellen des gemeinsamen Rücknahmesystems für Geräte-Alt Batterien
- Rücknahmestelle des Herstellers (falls nicht Mitglied des gemeinsamen Rücknahmesystems)

Diese Aussagen sind nur gültig für Akkus und Batterien, die in den Ländern der Europäischen Union verkauft werden und die der Europäischen Richtlinie 2006/66/EG unterliegen. In Ländern außerhalb der Europäischen Union können davon abweichende Bestimmungen für die Entsorgung von Akkus und Batterien gelten.

## 14 KUNDENDIENST/SERVICE

Bei Fragen zu Garantie, Reparatur oder Ersatzteilen wenden Sie sich bitte an Ihre nächstgelegene AL-KO Servicestelle. Diese finden Sie im Internet unter folgender Adresse:

[www.alko-garden.com/service-contacts](http://www.alko-garden.com/service-contacts)

Weitere Informationen zu Ersatzteilen finden Sie unter:

[www.alko-garden.com/spareparts](http://www.alko-garden.com/spareparts)

## 15 INFORMATION ZUR KONFORMITÄTSERKLÄRUNG

Wir erklären hiermit in alleiniger Verantwortung, dass dieses Produkt in der auf dem Markt vertrie-

benen Form die Anforderungen der harmonisierten EU-Richtlinien, die EU-Sicherheitsstandards und die produktspezifischen Standards erfüllt. Die Konformitätserklärung ist Teil der Betriebsanleitung und liegt der Maschine bei.

## 16 GARANTIE

Etwaige Material- oder Herstellungsfehler am Gerät beseitigen wir während der gesetzlichen Verjährungsfrist für Mängelansprüche entsprechend unserer Wahl durch Reparatur oder Ersatzlieferung. Die Verjährungsfrist bestimmt sich jeweils nach dem Recht des Landes, in dem das Gerät gekauft wurde.

Unsere Garantiezusage gilt nur bei:

- Beachten dieser Betriebsanleitung
- Sachgemäßer Behandlung
- Verwenden von Original-Ersatzteilen

Die Garantie erlischt bei:

- Eigenmächtigen Reparaturversuchen
- Eigenmächtigen technischen Veränderungen
- Nicht bestimmungsgemäßer Verwendung

Von der Garantie ausgeschlossen sind:

- Lackschäden, die auf normale Abnutzung zurückzuführen sind
- Verschleißteile, die auf der Ersatzteilkarte mit Rahmen  gekennzeichnet sind

Die Garantiezeit beginnt mit dem Kauf durch den ersten Endabnehmer. Maßgebend ist das Datum auf dem Kaufbeleg. Wenden Sie sich bitte mit dieser Erklärung und dem Original-Kaufbeleg an Ihren Händler oder die nächste autorisierte Kundendienststelle. Die gesetzlichen Mängelansprüche des Käufers gegenüber dem Verkäufer bleiben durch diese Erklärung unberührt.

## TRANSLATION OF THE ORIGINAL INSTRUCTIONS FOR USE

### Contents

1	Special safety instructions.....	22	7.3	Using the LED light (17).....	30
2	About these operating instructions.....	22	8	Work instructions .....	30
2.1	Symbols on the title page .....	23	9	Maintenance and care .....	30
2.2	Legends and signal words.....	23	9.1	Maintenance schedule .....	30
3	Product description .....	23	9.2	Replacing the scraper bar (18, 19).....	31
3.1	Designated use.....	23	10	Help in case of malfunction .....	31
3.2	Possible foreseeable misuse .....	23	11	Transport .....	32
3.3	Scope of supply .....	23	12	Storage.....	33
3.4	Symbols on the appliance.....	24	12.1	Storing the appliance .....	33
3.5	Safety and protective devices.....	24	12.2	Storing the rechargeable battery and charging unit.....	33
3.6	Product overview (01).....	25	13	Disposal.....	33
4	Safety instructions.....	25	14	After-Sales/Service.....	34
4.1	Safety instructions according to ISO 8437 Annex A.....	25	15	Information on the Declaration of Confor- mity .....	34
4.2	Safety instructions relating to opera- tion.....	26	16	Warranty .....	34
5	Installation.....	27			
5.1	Unpacking the machine .....	27			
5.2	Mounting the lower brace (02).....	27			
5.3	Mounting the intermediate brace (03).....	27			
5.4	Mounting the upper brace (04) .....	27			
5.5	Fixing the cables to the bar (05).....	27			
5.6	Installing the adjustment crank (06, 07).....	27			
5.7	Installing the snow deflector (08).....	27			
6	Commissioning/Decommissioning .....	28			
6.1	Charging the rechargeable battery (09, 10) .....	28			
6.2	Determining the charge status of the rechargeable battery (11) .....	28			
6.3	Inserting and pulling out the re- chargeable battery (12).....	29			
6.4	Switching the power supply on and off (13) .....	29			
7	Operation .....	29			
7.1	Adjusting the ejection direction and distance (14, 15).....	29			
7.2	Switching the appliance on and off (16).....	30			

### 1 SPECIAL SAFETY INSTRUCTIONS

This appliance can be used by children of 8 years and older and by persons with reduced physical, sensory or mental capabilities, or those lacking experience and knowledge, if they are supervised or have been instructed with regard to the safe use of the appliance and the ensuing risks. Children must not be allowed to play with the appliance. Cleaning and maintenance must not be carried out by children without supervision.

People with very strong and complex restrictions may have needs that exceed the instructions described here.

### 2 ABOUT THESE OPERATING INSTRUCTIONS

- The German version is the original operating instructions. All additional language versions are translations of the original operating instructions.
- Keep these operating instructions in a safe place at all times so that they can be consulted if you need any information about the appliance.

- Only pass on the appliance to other persons together with these operating instructions.
- Comply with the safety and warning information in these operating instructions.

## 2.1 Symbols on the title page

Symbol	Meaning
	It is essential to read through these operating instructions carefully before start-up. This is essential for safe working and trouble-free handling.
	Operating instructions
	Handle Li-Ion rechargeable batteries with care! In particular, observe the notes on transport, storage and disposal in these operating instructions!

## 2.2 Legends and signal words

**⚠ DANGER!** Denotes an imminently dangerous situation which will result in fatal or serious injury if not avoided.

**⚠ WARNING!** Denotes a potentially dangerous situation which can result in fatal or serious injury if not avoided.

**⚠ CAUTION!** Denotes a potentially dangerous situation which can result in minor or moderate injury if not avoided.

**IMPORTANT!** Denotes a situation which can result in material damage if not avoided.

**i NOTE** Special instructions for ease of understanding and handling.

## 3 PRODUCT DESCRIPTION

This appliance is a lightweight and compact, single-stage rechargeable battery-operated snow blower with electric motor that is suitable for clearing light new snow and powder snow. In a single operation, the snow is picked up by the clearing paddle and directly discharged through the discharge channel. The user as well as the rotating clearing paddle move the appliance forwards. The scraper bar scrapes on the ground

and loosens the snow. To do so, the appliance must be pressed onto the ground by the user.

The energy-saving LED light provides more visibility at twilight and on snowy days.

Due to the rechargeable battery operation, there is no obstructive mains connection cable.

### 3.1 Designated use

This appliance is intended exclusively for clearing freshly fallen, loose wet snow and powder snow on paved paths and areas – such as patios, garage entrances, footpaths or car parking spaces – in the private sector. The paths and areas to be cleared must be on solid ground and have a smooth surface, e.g. concrete paving, granite paving or asphalt.

This appliance is intended solely for use in non-commercial applications. Any other use as well as unauthorised conversions or modifications are regarded as contrary to the intended use and will result in voiding of the warranty as well as loss of conformity; the manufacturer will thus decline any responsibility for damage and/or injury suffered by the user or third parties.

### 3.2 Possible foreseeable misuse

The appliance is not suitable for clearing unpaved paths and areas – e.g. gravel surfaces, gravel paths or meadows. Snow in great quantities and depth, very wet snow and hard-packed snow and ice can no longer be cleared with this appliance.

The tool is designed neither for commercial use in public parks and sports facilities, nor for use in farming and forestry.

### 3.3 Scope of supply







**i NOTE** The rechargeable battery and charging unit are not included in the scope of delivery and must be purchased separately.



The items listed here are part of the scope of supply. Check that all items are included:

No.	Component
1	Snow blower
2	Discharge channel
3	Lower brace
4	Intermediate brace
5	Upper brace
6	Adjustment crank with extension shaft

No.	Component
7	Star handles (9x)
8	Locking screws, long (6x)
9	Locking screws, short (2x)
10	Washers (8x)
11	Cable holders (4x)
12	Cotter pins (2x)

### 3.4 Symbols on the appliance

Symbol	Meaning
	Pay special attention when handling this product.
	Read the operating instructions before starting operation.
	Danger due to objects being thrown out! Do not direct the ejection channel at persons or animals.
	Keep other people out of the danger area. Maintain a safety distance.
	Do not reach or step into rotating parts. Keep hands, feet and items of clothing away. Switch off the appliance before cleaning the ejection channel.
	Always switch off the power supply with the key switch, remove the key and take out the rechargeable battery before servicing the appliance. To avoid injury, keep hands, feet, and clothing away from rotating tools.
	Wear protective glasses and ear defenders.
	Wear protective gloves.

Symbol	Meaning
	Do not reach into the ejection channel. Switch off the appliance before cleaning the ejection channel.
	Do not reach or step into the clearing paddle.
	Immediately after use, remove the key from the key switch and take the rechargeable battery out the appliance.

### 3.5 Safety and protective devices

**⚠ WARNING! Risk of injury.** Defective and disabled safety and protective devices can result in serious injury.

- Have any defective safety and protective devices repaired.
- Never disable safety and protective devices.

#### Key switch

The key switch is located next to the rechargeable battery compartment under the cover of the battery compartment. Use this to switch off the power supply before maintenance work or breaks in work to avoid injuries caused by unintentional switching on.

The key of the key switch can be removed in the Off position.

#### Motor switch bracket

The appliance is fitted with a motor switch bracket. In case of danger, simply release it. The motor and clearing paddle are stopped.

#### Safety button

In order to switch on the motor by means of the motor switch bracket, the safety button must be pressed beforehand.

#### Overload protection

If the appliance is blocked by overload or picked-up foreign objects, the overload protection trips and the motor stops.

#### Adjustable discharge channel

Adjust the discharge channel and the snow deflector in such a way that the ejected snow cannot endanger persons or animals and/or cause property damage.



On roads, ensure that road traffic is not impaired and that road users are not at risk.

### 3.6 Product overview (01)

No.	Component
1	Handlebar (consisting of lower brace, intermediate brace and upper brace)
2	Motor switch bracket on motor switch
3	Motor switch with safety switch
4	Adjustment crank for turning the discharge channel
5	Star bolt for fixing the adjustment crank
6	Cover of the rechargeable battery compartment
7	Rechargeable battery compartment
8	Key switch on the rechargeable battery compartment
9	Clearing paddle
10	Scraper bar (18/2, seen from below)
11	Rotating discharge channel with snow deflector
12	Star screws for changing the angle of the snow deflector
13	Handle
14	LED light with on/off switch

## 4 SAFETY INSTRUCTIONS

**⚠ DANGER! Danger of fatal injury and danger of extremely severe injury!** Lack of knowledge of the safety instructions and operating instructions can lead to extremely serious and even fatal injury.

- Observe all safety instructions and instructions for use in these operating instructions as well the operating instructions which are referred to before you start using the appliance.
- Keep all supplied documents in a safe place for future reference.

**⚠ WARNING! Danger from rotating appliance parts!** Reaching into rotating appliance parts will result in serious injuries!

- Never reach into rotating parts.

**ⓘ NOTE** Heed the safety instructions for the rechargeable battery and for the charging unit in the separate operating instructions.

### 4.1 Safety instructions according to ISO 8437 Annex A

#### Training

1. Read through the operating instructions and maintenance instructions carefully. Familiarise yourself with the controllers and the correct use of the appliance. In particular, find out how you can immediately halt the appliance and switch off the controllers.
2. Never let children operate the appliance. Adults must not use the appliance without proper instructions. Please note that locally applicable regulations may limit the age of the user.
3. Keep all persons, especially young children and pets away from the application range of the appliance.
4. Be careful that you do not slip or fall, especially when you are moving backwards.
5. Please note that the operator or user of the appliance is responsible for accidents or dangers with regard to other people and property.

#### Preparation

1. Carefully check the area in which the appliance is to be used and remove all foot mats, sleds, boards, cables and other objects.
2. Loosen all couplings and put the appliance into idle before switching on the engine.
3. Do not use the appliance without donning the appropriate winter clothing. Wear shoes that ensure you can stand securely on slippery ground.
4. Set the height of the worm shaft in order to remove pebbles and gravel.
5. Never make adjustments when the engine is running (except on special advice of the manufacturer).
6. Allow the engine and appliance to cool to the outside temperature before clearing snow with the appliance.
7. When using electric tools, foreign objects can be thrown up and get into your eyes. Always wear protective glasses or eye protection during operation or when making adjustments or repairs.

## Operation

1. Keep hands and feet away from under or in the vicinity of rotating parts. Always keep the ejection opening clear.
2. Special care should be taken when using the appliance on or when crossing pebble paths, pavements or roads. Watch out for hidden dangers and traffic.
3. Switch off the snow blower if you touch an object with the appliance. Switch off the circuit breaker and check the snow blower thoroughly for any damage. If necessary, repair the appliance before restarting the snow blower and putting it into operation.
4. If the appliance vibrates abnormally, switch off the snow blower and immediately locate the cause. Normally vibrations always indicate a problem.
5. Switch off the snow blower when leaving the operating position, cleaning the worm drive or ejection pipe, and when carrying out repairs, adjustments or inspections.
6. Before cleaning work, repairs or inspections, make sure that the worm drive and all moving parts have come to a complete standstill. Switch off the circuit breaker to prevent inadvertent accidents.
7. Do not remove snow along slopes. Take special care when changing direction on slopes. Do not remove snow from steep slopes. Always ensure secure footing on slopes.
8. Do not use the snow blower with damaged guard plates or without properly installed guard plates, covers or other protective devices.
9. Do not use the snow blower near glasshouses, vehicles, windows, etc. without adjusting the ejection angle accordingly. Keep children and pets away.
10. Do not overload the appliance by removing a lot of snow at once.
11. Do not use the appliance at high speeds on slippery surfaces. Be careful when activating reverse operation or pulling the appliance towards you.
12. Do not aim the ejector at any persons present and make sure that no-one is in front of the appliance.
13. Disconnect the power supply to the worm shaft when transporting the snow blower or when it is not in use.

14. Only use accessories approved by the manufacturer of the snow blower (e.g. wheel weights, counterweights, driver's cabs, etc.).
15. Do not use the snow blower in poor visibility or light conditions. Always ensure a secure footing and hold the handles firmly. Don't run, just walk.

## Maintenance and storage

### **WARNING! Serious hand injuries when cleaning the blocked discharge channel!**

Touching the rotating paddle wheel in the discharge channel results in serious hand injuries. These are the most common injuries on the snow blower. To clean the discharge channel:

- Switch off the snow blower!
  - Wait around 10 s until the paddle wheel stops.
  - Always use a suitable tool to clean the discharge channel.
  - Never use your hands to clean the discharge channel!
1. Remove the battery after use and before storing the appliance, and check the battery for possible damage. Allow the snow blower to cool before storage.
  2. Regularly check that shear bolts, engine bolts, etc. are properly tightened to ensure safe operation of the appliance.
  3. Always refer to the operating instructions for important details when storing the snow blower for prolonged periods.
  4. Maintain or replace safety and instruction labels as necessary.
  5. Allow the appliance to continue running for a few minutes after snow removal to prevent the worm shaft from freezing.

### 4.2 Safety instructions relating to operation

- Only use the appliance for the purposes for which it is intended. Any non-intended use can lead to injury and property damage.
- Never operate the appliance with worn or defective parts. Always replace defective parts with original spare parts from the manufacturer. If the appliance is operated with worn or defective parts, guarantee claims against the manufacturer are excluded.
- Do not operate the appliance if you are under the influence of alcohol, drugs or medication.
- Keep hands, feet and other parts of the body away from the running clearing paddle.

- Do not look directly into the LED light. This can cause damage to the eyes.

## 5 INSTALLATION

**⚠ WARNING! Danger if assembly is not carried out completely!** Use of an incompletely assembled appliance can result in serious injury.

- Operate the appliance only when it is fully assembled!
- Do not insert the battery into the appliance until it is fully assembled!

### 5.1 Unpacking the machine

1. Remove all parts from the packaging.
2. Check that all parts have been delivered (see *chapter 3.3 "Scope of supply", page 23*).
3. Check all parts for transport damage. If any damage is evident or parts are missing, immediately inform the dealer where the appliance was purchased.

### 5.2 Mounting the lower brace (02)

1. Position both ends of the lower brace (02/1) against the pipe ends (02/2) (02/a) in such a way that the insertion holes of the lower brace and the pipe ends line up.
2. Insert two long locking screws (02/3) from the inside.
3. Place a washer (02/4) on each of the locking screws.
4. Screw star handles (02/5) onto the locking screws and firmly tighten.

### 5.3 Mounting the intermediate brace (03)

1. Push both ends of the intermediate brace (03/1) onto the lower brace (03/2) (03/a) in such a way that the insertion holes of the intermediate brace and lower brace line up. The guide (03/3) for the adjusting crank must point upwards.
2. Insert two long locking screws (03/4) from the inside.
3. Place a washer (03/5) on each of the locking screws.
4. Screw star handles (03/6) onto the locking screws and firmly tighten.

### 5.4 Mounting the upper brace (04)

1. Push both ends of the upper brace (04/1) onto the intermediate brace (04/2) (04/a) in such a way that the insertion holes of the upper brace and intermediate brace line up.

The motor switch, motor switch bracket, handle and LED light must point upwards.

2. Insert two long locking screws (04/3) from the inside.
3. Place a washer (04/4) on each of the locking screws.
4. Screw star handles (04/5) onto the locking screws and firmly tighten.

### 5.5 Fixing the cables to the bar (05)

1. Fix the cable (05/1) of the motor switch with a cable holder (05/2) to the intermediate brace and to the lower brace.
2. Fix the cable (05/3) of the LED light with a cable holder (05/2) to the intermediate brace and to the lower brace.

### 5.6 Installing the adjustment crank (06, 07)

#### Connecting the adjustment crank to the extension shaft (06)

1. Insert the adjusting crank (06/1) through the guide (06/2) onto the intermediate brace (06/a) from above.
2. Insert the adjustment crank into the support (06/3) of the extension shaft up to the end stop (06/b).
3. Align the adjusting crank and the extension shaft so that their holes line up.
4. Push a cotter pin (06/4) through both bores (06/c) until it clicks into place.

#### Installing and fixing the adjustment crank onto the appliance (07)

1. Insert the extension shaft (07/1) into the mounting (07/2) on the appliance (07/a).
2. Rotate the extension shaft so that its hole and the hole of the mounting line up.
3. Push a cotter pin (07/3) through both bores (07/b) until it clicks into place.
4. Turn the star handle (07/4) onto the guide (07/5) and slightly tighten it to fix the adjustment crank in place.

### 5.7 Installing the snow deflector (08)

1. Place the snow deflector (08/1) on the ejection channel (08/2) (08/a) so that the lugs (08/3) engage in the recesses of the snow deflector on the left and right.
2. Insert each of the two short carriage bolts (08/4) through the holes of the ejection channel from the inside (08/b).

- Place a washer (08/5) on each of the carriage bolts (08/c).
- Screw star handles (08/6) onto the carriage bolts and firmly tighten (08/c).

## 6 COMMISSIONING/DECOMMISSIONING

### 6.1 Charging the rechargeable battery (09, 10)

The rechargeable battery and the charging unit are not included. All rechargeable batteries (Bxxx Li) and chargers (Cxxx Li) from the AL-KO 36V system can be used.

Product	Designation	Item no.
Rechargeable Li-Ion Battery	B150 Li (B05-3640)	113280
Rechargeable Li-Ion Battery	B200 Li (B05-3650)	113524
Rechargeable Li-Ion Battery	B800 Li (B38-3680)	114017
Rechargeable battery charging unit	C130 Li (C05-4230)	113281
Double charger	C200 Li	114018

The rechargeable battery is partially charged. Fully charge the rechargeable battery before using it for the first time. The rechargeable battery can be charged in any charge status. Interrupting charging does not damage the rechargeable battery.

**NOTE** For detailed information, heed the separate operating instructions for the rechargeable battery and for the charging unit.

**CAUTION! Danger of fire during charging!** Due to heating of the charger, there is a danger of fire if it is placed on an inflammable surface and is not adequately ventilated.





- Always use the charger on a non-inflammable surface or in a non-combustible environment.
  - If available: Keep the ventilation slots free.
- Insert the rechargeable battery (09/1) in the charging unit (09/2) and plug the power plug (09/3) into the power outlet. The charging process begins and the LED for indicating the operating status (09/4) flashes green.
  - Observe the LED (09/4). The charging process takes approx. 1.5 hours until fully

charged. The charging process ends automatically when the rechargeable battery is fully charged. The LED (09/4) then lights permanently green.

- Disconnect the power plug (09/3) when the LED (09/4) permanently lights green.
- Press and hold the engaging button on the bottom of the rechargeable battery.
- Pull the rechargeable battery (09/1) out of the charging unit (09/2).

### Status displays on the charging unit (10)

The LED (10/1) on the charging unit indicates the charge status of the rechargeable battery and the operating condition of the charging unit. The symbols (10/2) on the charging unit indicate these states:

Symbol	LED and charge status
	LED lights green: The rechargeable battery is fully charged.
	LED flashes green: The rechargeable battery is charging.
	LED lights red: There is no rechargeable battery in the charging unit.
	LED flashes red: The rechargeable battery is too hot and will therefore not charge.

### 6.2 Determining the charge status of the rechargeable battery (11)

There is a control panel with a pushbutton (11/1) and LED charge status displays (11/2 to 11/5) on the front of the rechargeable battery.

- Press the pushbutton (11/1). The charge status displays light according to the charge status of the rechargeable battery.
- To read the charge status, see section "Charge status displays on the rechargeable battery".

### Charge status displays on the rechargeable battery

LEDs	Battery charge level
Green (11/2)	Rechargeable battery is fully charged, i.e. to 100%.
Green (11/3, 11/4)	Rechargeable battery is charged to over 50 %.

LEDs	Battery charge level
Green (11/4)	Rechargeable battery is charged to less than 50 %.
Red (11/5)	The rechargeable battery is fully discharged or the rechargeable battery has been overheated/undercooled.

### 6.3 Inserting and pulling out the rechargeable battery (12)

**IMPORTANT! Danger of damage to the rechargeable battery.** If the rechargeable battery is left in the appliance after use, it may damage the rechargeable battery.

- Immediately after use, pull the rechargeable battery out of the appliance and store in a frost-protected area.
- Only insert the rechargeable battery in the appliance immediately before starting work.

#### Inserting the battery

1. Open the cover (12/1) of the rechargeable battery compartment.
2. Push the rechargeable battery (12/2) into the rechargeable battery slot (12/3) from above until it engages.
3. Close the cover of the rechargeable battery compartment

#### Pull out the rechargeable battery

1. Press and hold the unlock button (12/4) on the rechargeable battery.
2. Pull out the rechargeable battery.

### 6.4 Switching the power supply on and off (13)

The key switch on the rechargeable battery compartment can be used to switch the power supply for the entire appliance on and off.

**⚠ WARNING! Risk of injury.** Unintentional switching on can lead to serious injuries.

- Each time before work breaks and maintenance work: To turn off the power, turn the safety key to the 'Off' position and then remove it.

#### Switching on the power supply

1. Open the cover (13/1) of the rechargeable battery compartment.
2. Turn the key switch (13/2) to the right to the On position (I pos.) (13/a). The appliance is

supplied with operating voltage, but does not yet begin to operate.

3. Close the cover of the rechargeable battery compartment.
4. Switch on the appliance: see *chapter 7.2 "Switching the appliance on and off (16)", page 30.*

#### Switching off the power supply

1. Turn the key switch (13/2) to the left to the Off position (0 pos.) (13/b).

**ⓘ NOTE** The key of the key switch can be removed in the Off position.

2. Immediately after use, pull the rechargeable battery out of the appliance, charge it and store in a frost-protected area. Only insert the rechargeable battery in the appliance immediately before the next use.

## 7 OPERATION

### 7.1 Adjusting the ejection direction and distance (14, 15)

**⚠ WARNING! Objects being discharged!** Risk of injury and risk of material damage due to objects being discharged!

- Never turn the discharge channel in the direction of persons, animals, windows, cars or doors.

#### Adjusting the ejection direction

1. Loosen the fixing of the adjustment crank (14/2) using the star bolt (14/1).
2. Push the ejection channel (14/3) in the desired direction (14/a) by turning the adjusting crank.
3. Secure the adjusting crank (14/2) with the star bolt (14/1) to prevent unwanted rotation of the ejection channel.

#### Adjusting the ejection distance

1. Loosen the fixing of the snow deflector (15/3) using the star bolts (15/ 1, 15/2).
2. Move the snow deflector up or down (15/a):
  - Increasing the ejection distance: Snow deflector upwards.
  - Decreasing the ejection distance: Snow deflector downwards.
3. Fix the snow deflector in place with the star bolts.

## 7.2 Switching the appliance on and off (16)

Only switch on the appliance when it is on level ground. The ground must be free of foreign bodies such as stones. Do not lift or tilt the appliance for starting.

### Switching on the appliance

1. Switching on the power supply: see *chapter 6.4 "Switching the power supply on and off (13)", page 29*.
2. Press the safety button (16/1) and hold (16/a).
3. Pull the motor switch bracket (16/2) towards the handlebar (16/3) (16/b). The motor and clearing paddle are started.
4. Release the safety button while holding the motor switch bracket.

**f NOTE** The motor switch bracket does not lock in place. Hold onto the handlebar throughout the entire working period.

### Switching off the appliance

1. Release the motor switch bracket. It automatically returns to its initial position.
2. Wait for the clearing paddle to come to a standstill.
3. Switching off the power supply: see *chapter 6.4 "Switching the power supply on and off (13)", page 29*.

**⚠ WARNING! Danger from rotating appliance parts!** Reaching into rotating appliance parts will result in serious injuries!

- Never reach into rotating parts.

## 7.3 Using the LED light (17)

### Adjusting the height of the LED light

1. Press the LED light (17/1) upwards or downwards (17/a) until the desired lighting of the work area is achieved.

### Switching the LED light on and off

1. Pressing the toggle switch (17/2):
  - Position I: Light on.
  - Position 0: Light off.

**⚠ CAUTION! Danger of glare!** Eyes can be dazzled by the glare of the LED light.

- Never look into the light of the switched-on LED light.
- Never direct the LED light at other persons or animals.

## 8 WORK INSTRUCTIONS

- Clear immediately after the snow has fallen while it is still loose. Later, the lower layer becomes icy and makes snow clearing difficult.
- If possible, turn the discharge channel so that the snow is blown away in the wind direction.
- Clear the snow so that the cleared tracks overlap slightly.
- If the snow is heavy and wet or very deep, only clear half the clearing width and push the snow blower slowly forwards. This prevents clogging.
- Before use, the wheels and the discharge channel can be sprayed with a non-stick spray (ski wax, Teflon, silicone) to avoid clogging. Check the environmental and appliance compatibility of the spray and comply with the manufacturer's instructions on the label of the spray.
- Clean a clogged snow blower with a scraper or stick, but never with your fingers. Completely switch off the snow blower beforehand.

## 9 MAINTENANCE AND CARE

**⚠ WARNING! Risk of injury during maintenance work.** Improper maintenance can result in serious injury and damage to the appliance.

- Have repairs to the appliance carried out only by qualified companies.

**⚠ CAUTION! Risk of injury.** Sharp-edged and moving appliance parts can lead to injury.

- Always wear protective gloves during maintenance, care and cleaning work.
- Switch off the appliance and remove the rechargeable battery.

**IMPORTANT! Danger of damage from lubrication.** The appliance was lubricated before delivery; any further lubrication can damage the appliance.

- Do not lubricate the appliance.

### 9.1 Maintenance schedule

#### Before every use

- Carry out a visual inspection before each use.
- Check the safety devices, control elements, cables and all screw connections for damage and secure fitting.

- Replace damaged parts before operation. Always replace defective parts with original spare parts from the manufacturer.

**After each use**

- Clean the ejection channel, the clearing paddle, the handles and the housing.
- Remove the rechargeable battery from the appliance and store in a frost-protected area.

**As required**

- Check the scraper bar and replace if worn.

**Once per season**

Have the appliance checked and serviced in a workshop.

**9.2 Replacing the scraper bar (18, 19)**

1. Turn the key switch off and remove the battery from the appliance.
2. Set the appliance on its front surface.
3. Unscrew the screws (18/1) of the worn scraper bar (18/2).

4. Take off the scraper bar.
5. Place the new scraper bar on the appliance and align it straight.
6. Screw the screw back in.
7. Check the setting of the scraper bar. The scraper bar must be aligned as shown in the figure (19).

**10 HELP IN CASE OF MALFUNCTION**

**⚠ CAUTION!** Risk of injury. Sharp-edged and moving appliance parts can lead to injury.

- Always wear protective gloves during maintenance, care and cleaning work.
- Switch off the appliance and remove the rechargeable battery.

**ℹ NOTE** For malfunctions that are not listed in this table or that you cannot resolve yourself, please contact our customer service.

Malfunction	Cause	Remedy
Motor does not run.	The power supply is switched off at the key switch.	Switch the power supply on at the key switch.
	Rechargeable battery missing or not seated correctly.	Insert the rechargeable battery correctly.
	Rechargeable battery is flat.	Charge the rechargeable battery.
	The clearing paddle and/or discharge channel are/is clogged.	<ol style="list-style-type: none"> <li>1. Switch the appliance off at the key switch and remove the rechargeable battery.</li> <li>2. Remove snow from the appliance using a scraper or a stick.</li> </ol>
	Cables or switches are defective.	Do not operate the tool! Contact an AL-KO service centre.
Engine is losing power.	Rechargeable battery is flat.	Charge the rechargeable battery.
	Too much snow in the discharge channel.	<ol style="list-style-type: none"> <li>1. Switch the appliance off at the key switch and remove the rechargeable battery.</li> <li>2. Remove snow from the appliance using a scraper or a stick.</li> </ol>

Malfunction	Cause	Remedy
Motor stops during clearing.	Motor is overloaded, the overload protection has tripped. Foreign bodies in the discharge channel.	<ol style="list-style-type: none"> <li>1. Switch the appliance off at the key switch and remove the rechargeable battery.</li> <li>2. Remove snow and foreign bodies from the appliance using a scraper or stick.</li> </ol>
	Rechargeable battery is flat.	Charge the rechargeable battery.
Appliance not clearing any snow.	The clearing paddle and/or discharge channel are/is clogged.	<ol style="list-style-type: none"> <li>1. Switch the appliance off at the key switch and remove the rechargeable battery.</li> <li>2. Remove snow from the appliance using a scraper or a stick.</li> </ol>
	Drive belt is cracked or loose.	Do not operate the tool! Contact an AL-KO service centre.
Appliance not picking snow up from the ground.	Scraper bar is worn.	Replace the scraper bar. Contact an AL-KO service centre.
Rechargeable battery operating time is significantly shorter.	Snow is too deep or too wet.	<ul style="list-style-type: none"> <li>■ Clear with a narrow clearing width.</li> <li>■ Push the appliance forwards more slowly.</li> <li>■ Clear immediately after the snow has fallen.</li> </ul>
	The service life of the rechargeable battery has expired.	Replace the rechargeable battery. Only use genuine accessories from the manufacturer.
Rechargeable battery cannot be charged.	Rechargeable battery contacts are dirty.	<p>Clean the rechargeable battery contacts with a non-metallic object and spray with a contact spray.</p> <p>Do not short-circuit the rechargeable battery contacts with a metallic object.</p>
	Rechargeable battery or charging unit is defective.	<ul style="list-style-type: none"> <li>■ Order spare parts from AL-KO.</li> </ul>
	Rechargeable battery is too hot.	<ul style="list-style-type: none"> <li>■ Allow the battery to cool down.</li> </ul>

## 11 TRANSPORT

**f NOTE** The nominal energy of the rechargeable battery is more than 100 Wh. Therefore, observe the following transport instructions.

The Li-ion rechargeable battery contained in the appliance is subject to the hazardous goods law, but can be transported under simplified conditions:

- The rechargeable battery can be transported on public roads by the private user without further conditions provided it is packaged for retail sale and the transport serves personal purposes.

- Commercial users who carry out the transport in connection with their main activity (e.g. delivery from and to building sites, or demonstrations) can also take advantage of this simplification.

In both cases, it is essential to take the mandatory precautions mentioned above to prevent any leakage of the contents. In other cases, it is essential to comply with the regulations of the hazardous goods law. In the case of non-compliance, severe penalties can be imposed on the sender and possibly the transporter.



### Additional notes on transport and shipment

- Only transport or send the li-ion rechargeable battery in an undamaged condition.
- For transporting the rechargeable battery, only use the original cardboard box or a suitable hazardous goods cardboard box (not required for rechargeable batteries with a nominal energy less than 100 Wh).
- Tape off exposed rechargeable battery contacts to avoid a short circuit.
- Secure the rechargeable battery against shifting in the packaging to avoid damage to the rechargeable battery.
- Ensure the correct marking and documentation of the shipment for transport or shipping (e.g. by parcel service or freight forwarding).
- Check in advance that transport with the selected service provider is possible and indicate the shipment.

We recommend involving a hazardous goods specialist in preparation of the shipment. Also heed any further national regulations.

## 12 STORAGE

### 12.1 Storing the appliance

1. Turn the key switch off and remove the battery from the appliance.
2. Pull out the rechargeable battery.
3. Allow the engine to cool down.
4. Thoroughly clean the appliance.
5. Rub a thin coat of oil or silicon onto all metal parts for corrosion protection.
6. Store the appliance:
  - Fold in the handlebar.
  - Place the appliance on the front side so that it is vertical.
  - Store the appliance in a dry, clean location protected from frost.
  - Cover with a breathable tarpaulin to protect against dust. Do not use plastic film in order to avoid the accumulation of moisture.

**⚠ CAUTION! Risk of injury.** If the appliance is accessible to children and unauthorised persons during storage, this can result in injury.

- Only store the appliance when the rechargeable battery has been removed.
- Store the appliance out of the reach of children and unauthorised persons.

### 12.2 Storing the rechargeable battery and charging unit

**NOTE** Heed the separate operating instructions for the rechargeable battery and for the charging unit.

## 13 DISPOSAL

### Information on the German Electrical and Electronic Equipment Act



- Electrical and electronic appliances do not belong in household waste, but should be collected and disposed of separately!
- Used batteries or rechargeable batteries that are not installed permanently in the old appliance must be removed before disposal. Their disposal is regulated by the battery law.
- Owners or users of electrical and electronic appliances are obliged by law to return them after use.
- The end user bears personal responsibility for deleting his personal data from the old appliance to be disposed of.

The symbol of the crossed-through rubbish bin means that electrical and electronic appliances may not be disposed of in the household rubbish.

Electrical and electronic appliances can be handed in at the following places at no charge:

- Public service disposal or collection points (e.g. municipal building yards)
- Points of sale of electrical appliances (stationary and online) if dealers are obliged to take them back or offer this voluntarily.

These statements only apply to appliances that are installed and sold in the countries of the European Union and are subject to European Directive 2012/19/EU. Different provisions may apply to the disposal of electrical and electronic appliances in countries outside the European Union.

### Information on the German Battery Act (BattG)



- Used batteries and rechargeable batteries do not belong in household waste, but should be collected and disposed of separately.
- For safe removal of batteries or rechargeable batteries from the electrical appliance and for information on their type or chemical system, follow the further information within the operating or installation instructions.

- Owners or users of batteries and rechargeable batteries are obliged by law to return them after use. Return is limited to the hand-over of customary household quantities.

Used batteries can contain harmful substances or heavy metals that can cause damage to the environment and human health. Reuse of the used batteries and use of the resources contained therein contributes to the protection of these two essential commodities.

The symbol of the crossed-through rubbish bin means that batteries and rechargeable batteries may not be disposed of in household rubbish.

In addition, if the symbol Hg, Cd or Pb appears under the rubbish bin, this stands for the following:

- Hg: Battery contains more than 0.0005 % mercury
- Cd: Battery contains more than 0.002 % cadmium
- Pb: Battery contains more than 0.004 % lead

Rechargeable batteries and batteries can be handed in at the following places at no charge:

- Public service disposal or collection points (e.g. municipal building yards)

## 15 INFORMATION ON THE DECLARATION OF CONFORMITY

We hereby declare, as the exclusively responsible party, that this product in its marketed form

## 16 WARRANTY

We will remedy any material or manufacturing defects discovered in the device during the statutory period of limitation for claims for defects by repair or replacement at our discretion. The period of limitation is determined in each case by the law of the country in which the device was purchased.

Our warranty promise applies only if:

- These operating instructions are observed
- The device is handled correctly
- Original spare parts have been used

The warranty does not include:

- Paint damage attributable to normal wear
- Wear parts that are marked with a box  on the spare parts card

The warranty period commences with the purchase by the first end user. The date on the proof of purchase is decisive. In the event of a warranty claim, please contact your dealer or the nearest authorised customer service centre with this declaration and the original proof of purchase. This declaration does not affect the purchaser's statutory claims for defects against the vendor.

- Points of sale of batteries and rechargeable batteries
- Disposal points of the common take-back system for the used batteries of appliances
- Disposal point of the manufacturer (if not a member of the common take-back system)

These statements apply only to rechargeable batteries and batteries that are sold in the countries of the European Union and that are subject to European Directive 2006/66/EU. Different provisions can apply to the disposal of rechargeable batteries and batteries in countries outside the European Union.

## 14 AFTER-SALES/SERVICE

In the event of questions of warranty, repair or spare parts, please contact your nearest AL-KO Service Centre. These can be found on the Internet at:

[www.alko-garden.com/service-contacts](http://www.alko-garden.com/service-contacts)

Further information on spare parts can be found at:

[www.alko-garden.com/spareparts](http://www.alko-garden.com/spareparts)

meets the requirements of the harmonised EU Directives, EU safety standards and the product-specific standards. The Declaration of Conformity forms part of the operating instructions and is included with the machine.

The warranty becomes void in the case of:

- Unauthorised repair attempts
- Unauthorised technical modifications
- Use for other than the intended purpose

**VERTALING VAN DE ORIGINELE GEBRUIKERSHANDLEIDING****Inhoudsopgave**

1	Speciale veiligheidsinstructies .....	35	8	Werkinstructies .....	43
2	Over deze gebruiksaanwijzing .....	35	9	Onderhoud en verzorging .....	44
2.1	Symbolen op de titelpagina .....	36	9.1	Onderhoudsplan .....	44
2.2	Verklaring van pictogrammen en signaalwoorden .....	36	9.2	Schuurrail vervangen (18, 19) .....	44
3	Productomschrijving .....	36	10	Hulp bij storingen .....	44
3.1	Reglementair gebruik .....	36	11	Transport .....	46
3.2	Mogelijk voorzienbaar foutief gebruik .....	36	12	Opslag .....	46
3.3	Inhoud van de levering .....	36	12.1	Apparaat opslaan .....	46
3.4	Symbolen op het apparaat .....	37	12.2	Accu en oplader opslaan .....	47
3.5	Veiligheids- en beveiligingsvoorzieningen .....	37	13	Verwijderen .....	47
3.6	Productoverzicht (01) .....	38	14	Klantenservice/service centre .....	48
4	Veiligheidsinstructies .....	38	15	Informatie bij de conformiteitsverklaring ...	48
4.1	Veiligheidsinstructies volgens ISO 8437 bijlage A .....	38	16	Garantie .....	48
4.2	Veiligheidsinstructies voor de bediening .....	40			
5	Montage .....	40			
5.1	Apparaat uitpakken .....	40			
5.2	Onderste duwboom monteren (02) .....	40			
5.3	Middelste duwboom monteren (03) .....	40			
5.4	Bovenste duwboom monteren (04) .....	40			
5.5	Kabel aan de duwboom bevestigen (05) .....	40			
5.6	Verstelslinger monteren (06, 07) .....	41			
5.7	Sneeuwafwijzer monteren (08) .....	41			
6	Ingebruikname/buiten gebruik stellen .....	41			
6.1	Accu laden (09, 10) .....	41			
6.2	Laadtoestand van de batterij vaststellen (11) .....	42			
6.3	Accu plaatsen en verwijderen (12) .....	42			
6.4	Voeding in- en uitschakelen (13) .....	42			
7	Bediening .....	42			
7.1	Werpvoorziening en -afstand instellen (14, 15) .....	42			
7.2	Apparaat in- en uitschakelen (16) .....	43			
7.3	LED-licht bedienen (17) .....	43			

**1 SPECIALE VEILIGHEIDSINSTRUCTIES**

Dit apparaat kan door kinderen vanaf 8 jaar en door personen met fysieke, sensorische of mentale beperkingen of gebrek aan ervaring en kennis worden gebruikt, mits zij onder toezicht staan of voorgelicht zijn over het veilige gebruik van het apparaat, en de gevaren begrijpen die ervan uit kunnen gaan. Kinderen mogen niet met het apparaat spelen. Reiniging en onderhoud mogen niet door kinderen zonder toezicht uitgevoerd worden.

Personen met zeer sterke en complexe beperkingen kunnen behoeften hebben die boven de hier beschreven aanwijzingen uit gaan.

**2 OVER DEZE GEBRUIKSAANWIJZING**

- De Duitse versie is de originele gebruiksaanwijzing. Alle andere taalversies zijn vertalingen van de originele gebruiksaanwijzing.
- Bewaar deze gebruiksaanwijzing goed zodat u erin het antwoord op uw vragen kunt terugvinden wanneer u informatie over de machine nodig heeft.
- Draag de machine alleen samen met deze gebruiksaanwijzing aan andere personen over.
- Lees en neem de veiligheids- en waarschuwingsinstructies in deze gebruiksaanwijzing in acht.

## 2.1 Symbolen op de titelpagina

Symbol	Betekenis
	Lees voor de ingebruikname deze gebruiksaanwijzing absoluut zorgvuldig door. Dit is de voorwaarde voor veilig werken en een storingsvrij gebruik.
	Gebruiksaanwijzing
	Ga voorzichtig met Li-Ion accu's om! Neem met name de aanwijzingen voor transport, opslag en afvalverwijdering in acht!

## 2.2 Verklaring van pictogrammen en signaalwoorden

**⚠ GEVAAR!** Wijst op een direct gevaarlijke situatie, die, wanneer ze niet vermeden wordt, tot de dood of tot een ernstig letsel leidt.

**⚠ WAARSCHUWING!** Wijst op een potentieel gevaarlijke situatie, die, wanneer ze niet vermeden wordt, tot de dood of tot een zwaar letsel kan leiden.

**⚠ VOORZICHTIG!** Wijst op een potentieel gevaarlijke situatie, die, wanneer ze niet vermeden wordt, tot een licht of middelzwaar letsel kan leiden.

**LET OP!** Wijst op een situatie, die, wanneer ze niet vermeden wordt, tot materiële schade kan leiden.

**ℹ OPMERKING** Speciale aanwijzingen voor meer duidelijkheid en een beter gebruik.

## 3 PRODUCTOMSCHRIJVING

Dit apparaat is een lichte, eentrapse accu-sneeuwfreese met elektromotor die geschikt is voor het ruimen van lichte verse sneeuw en poedersneeuw. In een enkele werkstap wordt de sneeuw door ruimpeddels opgenomen en direct door het uitwerpkanaal geslingerd. De gebruiker en het draaiende ruimpeddel bewegen het apparaat vooruit. De schuurrail sleept over de grond en neemt de sneeuw op. Het apparaat moet hiervoor door de gebruiker op de grond worden gedrukt.

De energiebesparende LED-lamp zorgt voor beter zicht tijdens de schemering en op sneeuwrijze dagen.

Vanwege de accuwerking is er geen lastige voedingskabel nodig.

### 3.1 Reglementair gebruik

Dit apparaat is uitsluitend geschikt voor het ruimen van vers gevallen, losse natte sneeuw en poedersneeuw op verharde wegen en oppervlakken - bijv. binnenplaatsen, garageopritten, voetpaden of parkeerplaatsen - in een particuliere omgeving. De wegen en oppervlakken die geruimd moeten worden, moeten een stevige ondergrond en een glad oppervlak hebben als bijv. betonnen tegels, granieten tegels of asfalt.

Dit apparaat is uitsluitend bedoeld voor particulier gebruik. Ieder ander gebruik alsmede niet-toegestane verbouwingen of uitbreidingen worden voor misbruik aangezien en hebben de uitsluiting van de garantie en het verlies van de conformiteit en de weigering van iedere verantwoordelijkheid voor schade van de gebruiker of van derden van de fabrikant tot gevolg.

### 3.2 Mogelijk voorzienbaar foutief gebruik

Het apparaat is niet geschikt voor het ruimen van onverharde wegen en oppervlakken - bijv. oppervlakken met steengruis, grind of voor weilanden. Sneeuw in grote hoeveelheden en met grote hoogtes, zeer natte sneeuw of vastgereden sneeuw en ijs kunnen niet met het apparaat worden verwijderd.

Het apparaat is noch bedoeld voor de commerciële toepassing in openbare parken en sportfaciliteiten, noch voor de toepassing in land- en bosbouw.

### 3.3 Inhoud van de levering

**ℹ OPMERKING** Accu en oplader zijn niet in de leveringsomvang inbegrepen en moeten apart worden gekocht.

Bij de leveringsomvang horen de hier vermelde posities. Controleer of alle posities aanwezig zijn:

Nr.	Component
1	Sneeuwfreese
2	Uitwerpkanaal
3	Onderste duwboom
4	Middelste duwboom
5	Bovenste duwboom

Nr.	Component
6	Verstelslinger met verlengingsas
7	Sterhandgrepen (9x)
8	Sluitbouten lang (6x)
9	Sluitbouten kort (2x)
10	Sluiteringen (8x)
11	Kabelhouders (4x)
12	Veerstekkers (2x)

### 3.4 Symbolen op het apparaat

Symbol	Betekenis
	Vereist extra voorzichtigheid tijdens gebruik!
	Lees vóór ingebruikname de gebruiksaanwijzing!
	Risico op wegslingeren van voorwerpen! Richt het uitwerpkanaal niet op personen of dieren!
	Houd anderen uit de buurt van de gevarezone! Houd voldoende afstand!
	Niet in roterende onderdelen grijpen of trappen! Hands, voeten en kledingstukken uit de buurt houden! Machine voor de reiniging van het uitwerpkanaal uitschakelen!
	Voor onderhoudswerkzaamheden aan de machine moet de voeding altijd met de sleutelschakelaar uitgeschakeld, de sleutel uitgenomen en de accu verwijderd worden! Om letsel te vermijden moeten handen, voeten en kledingstukken uit de buurt van draaiend werk gereedschap gehouden worden!
	Veiligheidsbril en gehoorbescherming dragen!

Symbol	Betekenis
	Draag beschermende handschoenen!
	Niet in het uitwerpkanaal grijpen! Machine voor de reiniging van het uitwerpkanaal uitschakelen!
	Niet in de peddel reiken of stappen!
	Trek onmiddellijk na gebruik de sleutel uit de sleutelschakelaar en verwijder de accu uit de machine!

### 3.5 Veiligheids- en beveiligingsvoorzieningen

#### **WAARSCHUWING! Gevaar voor letsel.**

Defecte en buiten werking gestelde veiligheids- en beschermingsapparatuur kunnen ernstig letsel veroorzaken.

- Laat defecte veiligheids- en beschermingsapparatuur repareren.
- De veiligheids- en beschermingsuitrusting nooit buiten werking stellen.

#### **Sleutelschakelaar**

Naast de accuschacht bevindt zich de sleutelschakelaar onder de afdekking van de accuschacht. Schakel hiermee voor onderhoudswerkzaamheden of werkpauses de voeding uit om letsel door onbedoeld inschakelen te voorkomen.

De sleutel van de sleutelschakelaar kan op de Off-stand uitgenomen worden.

#### **Motorschakelaarbeugel**

Het apparaat is voorzien van een motorschakelaarbeugel. Laat deze bij gevaar gewoon los. De motor en het ruimpeddel vallen stil.

#### **Veiligheidsschakelaar**

Om de motor aan de hand van de motorschakelaarbeugel te kunnen inschakelen, moet eerst de veiligheidsschakelaar worden ingedrukt.

#### **Beveiliging tegen overbelasting**

Als het apparaat door te grote belasting of opgenomen vreemde voorwerpen blokkeert, wordt de

overlastbescherming geactiveerd en blijft de motor staan.

### Verstelbaar uitwerpkanaal

Stel het uitwerpkanaal en de sneeuwafwijzer zo in dat de uitgeworpen sneeuw geen personen of dieren in gevaar kan brengen en/of materiële schade kan veroorzaken.

Let er bij openbare wegen op dat het verkeer niet belemmerd wordt of er verkeersdeelnemers in gevaar raken.

### 3.6 Productoverzicht (01)

Nr.	Component
1	Geleideduwboom (onderste, middelste en bovenste duwboom)
2	Motorschakelaarbeugel aan de motorschakelaar
3	Motorschakelaar met veiligheidstoets
4	Verstelslinger voor het draaien van het uitwerpkanaal
5	Sterbout voor het vastzetten van de verstelslinger
6	Afdekking van de accuschacht
7	Accuschacht
8	Sleutelschakelaar aan de accuschacht
9	Ruimpeddel
10	Schuurrail (18/2 van anderen gezien)
11	Draaibaar uitwerpkanaal met sneeuwafwijzer
12	Sterbouten voor de hoekverstelling van de sneeuwafwijzer
13	Draaggreep
14	LED-licht met aan-/uit-schakelaar

## 4 VEILIGHEIDSINSTRUCTIES

**⚠ GEVAAR! Levensgevaar en gevaar voor zeer ernstig letsel!** Onbekendheid met de veiligheidsinstructies en bedieningsinstructies kan bijzonder ernstig letsel en zelfs de dood tot gevolg hebben.

- Volg alle veiligheidsinstructies en bedieningsinstructies in deze gebruiksaanwijzing op evenals in de gebruiksaanwijzingen waarnaar wordt verwezen, voordat u het apparaat gebruikt.
- Bewaar alle bijgeleverde documenten voor toekomstig gebruik.

**⚠ WAARSCHUWING! Gevaar door draaiende delen van het apparaat!** Als er in draaiende delen van het apparaat wordt gegrepen veroorzaakt dit zeer ernstig letsel!

- Grijp nooit in draaiende delen van het apparaat!

**ℹ OPMERKING** Neem de veiligheidsinstructies voor de accu en de oplader in de afzonderlijke handleidingen in acht.

### 4.1 Veiligheidsinstructies volgens ISO 8437 bijlage A

#### Training

1. Lees de gebruiks- en onderhoudsinstructies aandachtig door. Maak uzelf vertrouwd met alle bedieningselementen en het juiste gebruik van de machine. Lees vooral hoe u de machine onmiddellijk kunt stoppen en de bedieningselementen kunt uitschakelen.
2. Laat de machine nooit door kinderen bedienen. Volwassenen mogen de machine niet gebruiken zonder de juiste instructies. Houd er rekening mee dat lokale regelgeving de leeftijd van de gebruiker kan beperken.
3. Houd alle personen, vooral kleine kinderen en huisdieren uit de buurt van het werkgebied van de machine.
4. Let op dat u niet uitglijdt of valt, vooral niet als u achteruit loopt.
5. Houd er rekening mee dat de eigenaar of gebruiker van de machine verantwoordelijk is voor ongelukken of risico's met andere personen en eigendommen.

#### Vorbereiding

1. Controleer zorgvuldig het gebied waarin de machine moet worden gebruikt, en verwijder

- alle matten, sleden, planken, kabels en andere voorwerpen.
2. Koppel alle koppelingen los en schakel het stationaire toerental in voordat u de motor inschakelt.
  3. Gebruik de machine niet zonder geschikte winterkleding te dragen. Draag schoenen die goede grip hebben op een gladde ondergrond.
  4. Stel de hoogte van de wormas in om grind en steenslag te verwijderen.
  5. Voer geen instellingen uit wanneer de motor draait (tenzij specifiek aanbevolen door de fabrikant).
  6. Laat de motor en de machine afkoelen tot de buitentemperatuur voordat u met de machine sneeuwuimt.
  7. Bij het gebruik van elektrisch gereedschap kunnen vreemde voorwerpen naar boven geslingerd worden en in uw ogen komen. Draag altijd een veiligheidsbril of oogbescherming tijdens het gebruik of terwijl u instellingen of reparaties uitvoert.
  7. Sneeuw niet langs hellingen verwijderen. Wees extra voorzichtig wanneer u op hellingen van richting verandert. Verwijder geen sneeuw van steile hellingen. Zorg op hellingen altijd voor een stabiele stand.
  8. Gebruik de sneeuwrees niet met beschadigde beschermplaten of zonder correct geïnstalleerde beschermplaten, afdekkingen of andere beschermende voorzieningen.
  9. Gebruik de sneeuwrees niet in de buurt van glazen serres of kassen, voertuigen, ramen, enz. zonder de uitwerphoek aan te passen. Kinderen en huisdieren uit de buurt houden.
  10. Voorkom overbelasting van de machine door veel sneeuw in één keer te verwijderen.
  11. Rij op gladde ondergrond nooit te snel met de machine. Wees voorzichtig bij het activeren van de achteruitrijstand of het naar u toe trekken van de machine.
  12. Richt de uitwerp niet op mensen in de omgeving en zorg ervoor dat niemand zich vóór de machine bevindt.
  13. Koppel de stroomtoevoer naar de wormas los wanneer de sneeuwrees wordt getransporteerd of niet wordt gebruikt.
  14. Gebruik alleen accessoires die door de fabrikant van de sneeuwrees zijn goedgekeurd (bijv. wielgewichten, contragewichten, meerijvoorzieningen enz.).
  15. Gebruik de sneeuwrees niet bij slecht zicht of licht. Zorg altijd voor een stabiele stand en houd de handgrepen stevig vast. Ren niet maar loop rustig.

## Werking

1. Plaats geen handen of voeten onder of in de buurt van draaiende delen. De uitwerpopening altijd vrijhouden.
2. Wees extra voorzichtig bij het gebruik van de machine bij het kruisen van kiezelpaden, trottoirs of straten. Pas op voor verborgen gevaren en verkeer.
3. Schakel de sneeuwrees uit wanneer u met de machine een voorwerp hebt geraakt. Schakel de stroomonderbreker uit en controleer de sneeuwrees grondig op mogelijke schade. Repareer indien nodig de machine voordat u de sneeuwrees opnieuw start en in gebruik neemt.
4. Als de machine abnormaal trilt, schakelt u de sneeuwrees uit en zoekt u onmiddellijk naar de oorzaak. Trillingen wijzen normaal gesproken op een probleem.
5. Schakel de sneeuwrees uit wanneer u de bedieningspositie verlaat, de wormaandrijving of de uitwerpbuis reinigt en wanneer u reparaties, instellingen of inspecties uitvoert.
6. Controleer voor het reinigen, repareren of inspecteren of de wormaandrijving en alle bewegende delen volledig tot stilstand zijn gekomen. Schakel de stroomonderbreker uit om ongevallen te voorkomen.

## Onderhoud en opslag

### **WAARSCHUWING! Ernstig handletsel bij het reinigen van het verstopte uitwerpkanaal!**

Het aanraken van het draaiende schoepenwiel in het uitwerpkanaal veroorzaakt ernstig handletsel. Dat zijn de verwondingen die aan de sneeuwrees het meest voorkomen. Voor her reinigen van het uitwerpkanaal:

- Zet de afstandsbediening uit!
- Wacht ca. 10 s tot het schoepenwiel stilstaat.
- Gebruik voor het reinigen van het uitwerpkanaal altijd geschikt gereedschap.
- Gebruik voor het reinigen van het uitwerpkanaal nooit de handen!

1. Verwijder de accu na het gebruik en voor het opslaan van de machine en controleer de accu op mogelijke schade. Laat de sneeuwrees afkoelen voordat u hem opbergt.

2. Controleer regelmatig of de breekbouten, motorbouten, enz. goed zijn aangedraaid om een veilige werking van de machine te garanderen.
3. Raadpleeg altijd de gebruiksaanwijzing voor belangrijke details wanneer u de sneeuwrees voor langere tijd opslaat.
4. Reinig of vervang de veiligheids- en instructiestickers indien nodig.
5. Laat de machine na het verwijderen van sneeuw nog enkele minuten draaien om te voorkomen dat de wormas vastvriest.

#### 4.2 Veiligheidsinstructies voor de bediening

- De machine alleen gebruiken voor de werkzaamheden waarvoor het is bedoeld. Niet-reglementair gebruik kan letsel en materiële schade veroorzaken.
- De machine nooit gebruiken met versleten of defecte onderdelen. Defecte onderdelen altijd vervangen door oorspronkelijke reserveonderdelen van de fabrikant. Wanneer de machine met versleten of defecte onderdelen wordt gebruikt, kan tegenover de fabrikant geen aanspraak op garantie worden gemaakt.
- Bedien de machine niet als u onder invloed bent van alcohol, drugs of geneesmiddelen.
- Houd handen en voeten of andere lichaamsdelen uit de buurt van de peddel.
- Kijk niet rechtstreeks in de ledlamp. Dat kan oogletsel veroorzaken.

## 5 MONTAGE

**⚠ WAARSCHUWING! Gevaren door onvolledige montage!** De werking van een onvolledig apparaat kan ernstig letsel veroorzaken.

- Gebruik het apparaat alleen als het volledig gemonteerd is!
- Plaats de accu pas in het apparaat als het volledig gemonteerd is!

### 5.1 Apparaat uitpakken

1. Haal alle delen uit de verpakking.
2. Controleer of alle delen aangeleverd zijn (zie *Hoofdstuk 3.3 "Inhoud van de levering", pagina 36*).
3. Controleer alle delen op transportschade. Als er schade te zien is of er delen ontbreken dient dit onmiddellijk aan de dealer te worden gemeld waar het apparaat is gekocht.

### 5.2 Onderste duwboom monteren (02)

1. Beide uiteinden van de onderste duwboom (02/1) zo aan de buisuiteinden (02/2) plaatsen (02/a) dat de gaten van duwboom en buisuiteinden overeenstemmen.
2. Twee lange slotbouten (02/3) aan beide kanten van binnen insteken.
3. Elk een sluitring (02/4) op de slotbouten steken.
4. Sterhandgrepen (02/5) op de slotbouten draaien en stevig aandraaien.

### 5.3 Middelste duwboom monteren (03)

1. Beide uiteinden van de middelste duwboom (03/1) zo op de onderste duwboom (03/2) steken (03/a) dat de gaten van middelste en onderste duwboom overeenstemmen. De geleiding (03/3) voor de verstelslinger moet hierbij omhoogwijzen.
2. Twee lange slotbouten (03/4) aan beide kanten van binnen insteken.
3. Elk een sluitring (03/5) op de slotbouten steken.
4. Sterhandgrepen (03/6) op de slotbouten draaien en stevig aandraaien.

### 5.4 Bovenste duwboom monteren (04)

1. Beide uiteinden van de bovenste duwboom (04/1) zo op de middelste duwboom (04/2) steken (04/a) dat de gaten van bovenste en middelste duwboom overeenstemmen. Motorschakelaar, motorschakelaarbeugel, handgreep en LED-lamp moeten hierbij omhoog wijzen.
2. Twee lange slotbouten (04/3) aan beide kanten van binnen insteken.
3. Elk een sluitring (04/4) op de slotbouten steken.
4. Sterhandgrepen (04/5) op de slotbouten draaien en stevig aandraaien.

### 5.5 Kabel aan de duwboom bevestigen (05)

1. Kabel (05/1) van de motorschakelaar met elk een kabelhouder (05/2) aan de middelste en aan de onderste duwboom bevestigen.
2. Kabel (05/3) van de LED-lamp met elk een kabelhouder (05/2) aan de middelste en aan de onderste duwboom bevestigen.



## 5.6 Verstelslinger monteren (06, 07)

### Verstelslinger met de verlengas verbinden (06)

1. Verstelslinger (06/1) van boven door de geleiding (06/2) aan de middelste duwboom steken (06/a).
2. Verstelslinger in de opname (06/3) van de verlengas tot de aanslag insteken (06/b).
3. Verstelslinger en verlengas zo ten opzichte van elkaar uitlijnen dat de boringen overeenstemmen.
4. Veerstekker (06/4) door beide boringen schuiven (06/c) tot hij vastklikt.

### Verstelslinger aan de machine monteren en vastzetten (07)

1. Verlengas (07/1) in de opname (07/2) van de machine steken (07/a).
2. Verlengas zo draaien dat de opening van de opname overeenstemmen.
3. Veerstekker (07/3) door beide boringen schuiven (07/b) tot hij vastklikt.
4. Sterknop (07/4) op de geleiding (07/5) draaien en iets aandraaien om de verstelslinger vast te zetten.

## 5.7 Sneeuwafwijzer monteren (08)

1. Sneeuwvanger (08/1) op het uitwerpkanaal (08/2) plaatsen (08/a) zodat links en rechts de nokken (08/3) in de uitsparingen van de sneeuwvanger vastklikken.
2. Twee korte slotbouten (08/4) elk van binnen door de gaten van het uitwerpkanaal steken (08/b).
3. Een sluitring (08/5) op elke slotbout (08/c) plaatsen.
4. Sterkknoppen (08/6) op de slotbouten draaien en vast aandraaien (08/c).

## 6 INGEBRUIKNAME/BUITEN GEBRUIK STELLEN

### 6.1 Accu laden (09, 10)

De accu en de oplader zijn niet in de leveringssomvang inbegrepen. Alle oplaadbare batterijen (Bxxx Li) en opladers (Cxxx Li) uit het AL-KO 36V-systeem kunnen worden gebruikt.

Product	Aanduiding	Art.nr.
Lithium-ion accu	B150 Li (B05-3640)	113280

Product	Aanduiding	Art.nr.
Lithium-ion accu	B200 Li (B05-3650)	113524
Lithium-ion accu	B800 Li (B38-3680)	114017
Accu-oplader	C130 Li (C05-4230)	113281
Accu-oplader	C200 Li	114018

De meegeleverde accu is gedeeltelijk opgeladen. De accu moet voor het eerste gebruik compleet worden opgeladen. De accu kan in elke willekeurige laadtoestand worden opgeladen. Het is niet slecht voor de accu als het opladen wordt onderbroken.

**OPMERKING** Neem de gedetailleerde gegevens uit de meegeleverde gebruiksaanwijzing van de accu en de oplader in acht.

**VOORZICHTIG! Brandgevaar bij het opladen!** Er bestaat brandgevaar wanneer de lader op een makkelijk brandbare ondergrond is geplaatst en niet voldoende wordt geventileerd.

- Gebruik de lader altijd op een niet-brandbare ondergrond of in een niet-brandbare omgeving.
- Indien beschikbaar: Houd de ventilatieopeningen vrij.

1. Schuif de accu (09/1) in de oplader (09/2) en steek dan de stekker (09/3) in het stopcontact. Het opladen begint en de LED voor weergave van de laadtoestand (09/4) knippert groen.
2. Houd de LED (09/4) in de gaten. Het volledig opladen duurt ongeveer 1,5 uur. Het proces stopt automatisch wanneer de accu volledig opgeladen is. De LED (09/4) licht dan continu groen op.
3. Trek de stekker uit het stopcontact (09/3) wanneer de LED (09/4) continu groen brandt.
4. Druk op de vergrendelknop aan de onderkant van de accu het houd hem vast.
5. Trek de accu (09/1) uit de oplader (09/2).

### Statusweergaven op de oplader (10)

De led (10/1) op de lader duidt de laadconditie van de accu en de bedrijfstoestand van de lader

aan. De symbolen (10/2) op de oplader verduidelijken deze condities:

Symbool	LED en laadtoestand
	Led brandt groen: Accu is volledig opgeladen.
	Led knippert groen: Accu laadt op.
	Led brandt rood: Er bevindt zich geen accu in de oplader.
	Led knippert rood: Accu is te warm en wordt daarom niet opgeladen.

## 6.2 Laadtoestand van de batterij vaststellen (11)

Aan de voorzijde van de accu bevindt zich een bedieningspaneel met een druktoets (11/1) en laadtoestand-leds (11/2 tot 11/5).

1. Toets (11/1) indrukken. De laadtoestand-leds branden op basis van de laadtoestand.
2. Lees de laadtoestand af, zie paragraaf "Laadtoestand-leds op de accu".

### Weergave laadtoestand

Led's	Acculaadtoestand
Groen (11/2)	Accu is volledig geladen, dus voor 100%.
Groen (11/3, 11/4)	Accu is voor meer dan 50% geladen.
Groen (11/4)	Accu is voor minder dan 50% geladen.
Rood (11/5)	Accu is volledig ontladen of accu is oververhit/onderkoeld.

## 6.3 Accu plaatsen en verwijderen (12)

### LET OP! Beschadigingsgevaar van de accu.

Als de accu na gebruik in het apparaat blijft zitten kan dit een beschadiging van de accu veroorzaken.

- Trek de accu direct na gebruik uit het apparaat en bewaar hem beschermd tegen vorst.
- Plaats de accu pas weer voor het begin van de werking.

### Accu plaatsen

1. Afdekking (12/1) van de accuschacht openklappen.

2. Accu (12/2) langs boven in de accu-uitsparing (12/3) schuiven, tot hij vastklikt.
3. Afdekking van de accuschacht sluiten

### Accu uittrekken

1. Ontgrendelingsknop (12/4) op de accu indrukken en vasthouden.
2. Accu eruit trekken.

## 6.4 Voeding in- en uitschakelen (13)

Met de sleutelschakelaar aan de accuschacht kan de voeding van het hele apparaat in- en uitgeschakeld worden.

**⚠ WAARSCHUWING! Risico op letsel.** Onbedoeld inschakelen kan leiden tot ernstig letsel.

- Altijd voor pauzes en onderhoudswerkzaamheden: Om de stroom uit te schakelen, zet u de veiligheidssleutel in de stand Off en verwijdert u de veiligheidssleutel.

### Voeding inschakelen

1. Afdekking (13/1) van de accuschacht openklappen.
2. Sleutelschakelaar (13/2) naar rechts op On (pos. I) zetten (13/a). Daardoor wordt het apparaat van bedrijfsspanning voorzien, begint echter noch niet te werken.
3. Afdekking van de accuschacht dichtklappen.
4. Apparaat inschakelen: zie *Hoofdstuk 7.2 "Apparaat in- en uitschakelen (16)", pagina 43.*

### Voeding uitschakelen

1. Sleutelschakelaar (13/2) naar links op Off (pos. 0) zetten (13/b).

**i OPMERKING** De sleutel van de sleutelschakelaar kan op de Off-stand uitgenomen worden.

2. Trek de accu direct na gebruik uit het apparaat en bewaar hem beschermd tegen vorst. Plaats de accu pas weer voor het volgende gebruik in het apparaat.

## 7 BEDIENING

### 7.1 Werpvoorziening en -afstand instellen (14, 15)

**⚠ WAARSCHUWING! Uitslingerende voorwerpen!** Gevaar voor letsel en materiële schade door uitgeslingerde voorwerpen!

- Draai het uitwerpkanaal nooit in de richting van personen, dieren, ramen, auto's of deuren.

### Werpriching instellen

1. Zet met de sterhandgreep (14/1) de vastgezette verstelslinger (14/2) los.
2. Zet het uitwerpkanaal (14/3) in door de verstelslinger in de gewenste richting te zetten (14/a).
3. Met de sterbout (14/1) de verstelslinger (14/2) vastzetten om te voorkomen dat het uitwerpkanaal onbedoeld kan draaien.

### Werpafstand instellen

1. Met de twee stergrepen (15/1, 15/2) de sneeuwvanger (15/3) losdraaien.
2. Sneeuwvanger omhoog of omlaag bewegen (15/a):
  - Werpafstand vergroten: Sneeuwvanger omhoog.
  - Werpafstand verkleinen: Sneeuwvanger omlaag.
3. Met de twee stergrepen de sneeuwvanger vastzetten.

### 7.2 Apparaat in- en uitschakelen (16)

Het apparaat mag alleen op een vlakke ondergrond ingeschakeld worden. De ondergrond moet vrij van vreemde voorwerpen zoals stenen zijn. Het apparaat niet optillen of kantelen om te starten.

#### Apparaat inschakelen

1. Voeding inschakelen: zie *Hoofdstuk 6.4 "Voeding in- en uitschakelen (13)", pagina 42*.
2. Veiligheidsschakelaar (16/1) indrukken en ingedrukt houden (16/a).
3. Motorschakelaarbeugel (16/2) naar de geleideduwboom (16/3) toe trekken (16/b). Motor en ruimpedel worden gestart.
4. Veiligheidsschakelaar loslaten en hierbij de motorschakelbeugel vasthouden.

**OPMERKING** De motorschakelaarbeugel wordt niet vastgezet. Tijdens alle werkzaamheden aan de geleideduwboom vasthouden.

#### Apparaat uitschakelen

1. Motorschakelaarbeugel loslaten. Deze gaat automatisch naar de beginstand.
2. Wacht tot de ruimpedel stilstaat.
3. Voeding uitschakelen: zie *Hoofdstuk 6.4 "Voeding in- en uitschakelen (13)", pagina 42*.

**WAARSCHUWING!** Gevaar door draaiende delen van het apparaat! Als er in draaiende delen van het apparaat wordt gegrepen veroorzaakt dit zeer ernstig letsel!

- Grijp nooit in draaiende delen van het apparaat!

### 7.3 LED-licht bedienen (17)

#### LED-licht qua hoogte verstellen

1. LED-licht (17/1) omhoog of omlaag drukken (17/a) tot de gewenste verlichting van het werkgedeelte is bereikt.

#### LED-licht in- en uitschakelen

1. Tuimelschakelaar (17/2) bedienen:
  - Stand I: Licht aan.
  - Stand 0: Licht uit.

**VOORZICHTIG!** Verblindingsgevaar! Door de sterke LED-lamp kunnen de ogen verblind raken!

- Kijk nooit in het licht van de ingeschakelde LED-lamp!
- Richt de LED-lamp nooit op andere personen of dieren!

## 8 WERKINSTRUCTIES

- Ruim meteen na het sneeuwen zolang de sneeuw nog los is. Later verijst de onderste laag en maakt het ruimen moeilijker.
- Draai het uitwerpkanaal indien mogelijk zo dat de sneeuw in windrichting wordt weggeblazen.
- Ruim de sneeuw zo, dat de geruimde sporen elkaar iets overlappen.
- Bij zware natte sneeuw of grote sneeuwhoogtes moet er met de halve ruimbreedte geruimd en de sneeuwrees langzaam vooruitgeschoven worden. Daardoor wordt een verstopping vermeden.
- De wielen en het uitwerpkanaal kunnen voor de toepassing met een anti-hechtspray (skiwas, teflon, silicone) ingespoten worden om een verstopping te vermijden. Controleer de milieuvriendelijkheid van de spray en neem de vermeldingen van de fabrikant op het spray-etiket in acht!
- Reinig een verstopte sneeuwrees met een schaaaf of stok, echter nooit met de vingers! Schakel de sneeuwrees vooraf geheel uit!

## 9 ONDERHOUD EN VERZORGING

### **⚠ WAARSCHUWING!** Gevaar voor persoonlijk letsel tijdens onderhoudswerkzaamheden.

Verkeerd onderhoud kan ernstig letsel en schade aan de machine veroorzaken.

- Reparaties aan de machine alleen laten uitvoeren door gespecialiseerde bedrijven.

**⚠ VOORZICHTIG!** **Risico op letsel.** Onderdelen met scherpe randen en draaiende onderdelen kunnen letsel veroorzaken.

- Draag bij onderhouds-, verzorgings- en reinigingswerkzaamheden altijd veiligheidshandschoenen!
- Schakel het apparaat uit en trek de stekker los!

**LET OP!** Gevaar voor beschadigingen door smeren. Het apparaat is voor de aanlevering gesmeerd, een verdere smering kan beschadigingen van het apparaat veroorzaken.

- Smeer het apparaat niet.

### 9.1 Onderhoudsplan

#### Vooraf aan elk gebruik

- Voer voor ieder gebruik een visuele controle uit.
- Controleer veiligheidsvoorzieningen, bedieningselementen, kabels en alle boutverbindingen op beschadigingen en stevige montage.
- Vervang beschadigde onderdelen voor gebruik. Defecte onderdelen altijd vervangen door oorspronkelijke reserveonderdelen van de fabrikant.

#### Na elk gebruik

- Reinig uitwerpkanaal, peddel, handgrepen en huis.

- Haal de accu uit de machine en bewaar hem beschermd tegen vorst.

#### Indien nodig

- Schuurrail controleren, versleten schuurrail vervangen.

#### Eens per seizoen

Laat de machine in een gespecialiseerde werkplaats controleren en onderhouden.

### 9.2 Schuurrail vervangen (18, 19)

1. Zet de sleutelschakelaar uit en haal de accu uit het apparaat.
2. Plaats het apparaat op de kopzijde.
3. Draai de bouten (18/1) van de versleten schuurrail (18/2) los.
4. Verwijder de schuurrail.
5. Plaats de nieuwe schuurrail aan het apparaat en lijn hem recht uit.
6. Draai de bouten weer vast.
7. Controleer de instelling van de schuurrail. De schuurrail moet uitgelijnd zijn als aangegeven op afbeelding (19).

## 10 HULP BIJ STORINGEN

**⚠ VOORZICHTIG!** **Risico op letsel.** Onderdelen met scherpe randen en draaiende onderdelen kunnen letsel veroorzaken.

- Draag bij onderhouds-, verzorgings- en reinigingswerkzaamheden altijd veiligheidshandschoenen!
- Schakel het apparaat uit en trek de stekker los!

**i OPMERKING** Neem contact op met onze klantenservice bij storingen die niet in deze tabel staan vermeld of die u niet zelf kunt oplossen.

Storing	Oorzaak	Oplossing
Motor draait niet.	Voeding aan de sleutelschakelaar is uitgeschakeld.	Voeding aan de sleutelschakelaar inschakelen.
	Accu ontbreekt of is niet goed aangebracht.	Accu correct plaatsen.
	Accu is leeg.	Accu opladen.
	Ruimpeddel en/of uitwerpkanal is verstopt.	<ol style="list-style-type: none"> <li>1. Apparaat met de sleutelschakelaar uitschakelen en accu verwijderen.</li> <li>2. Sneeuw met een schaaf of stok uit het apparaat verwijderen.</li> </ol>
	Kabels of schakelaars zijn defect.	Apparaat niet gebruiken! Bezoek een AL-KO service centre.
Motorvermogen is onvoldoende.	Accu is leeg.	Accu opladen.
	Te veel sneeuw in het uitwerpkanal.	<ol style="list-style-type: none"> <li>1. Apparaat met de sleutelschakelaar uitschakelen en accu verwijderen.</li> <li>2. Sneeuw met een schaaf of stok uit het apparaat verwijderen.</li> </ol>
Motor blijft tijdens het ruimen stilstaan.	Motor is overbelast, de overbelastingsbescherming is geactiveerd. Vreemde voorwerpen in het uitwerpkanal.	<ol style="list-style-type: none"> <li>1. Apparaat met de sleutelschakelaar uitschakelen en accu verwijderen.</li> <li>2. Sneeuw en vreemde voorwerpen met een schaaf of stok uit het apparaat verwijderen.</li> </ol>
	Accu is leeg.	Accu opladen.
Apparaat ruimt geen sneeuw.	Ruimpeddel en/of uitwerpkanal is verstopt.	<ol style="list-style-type: none"> <li>1. Apparaat met de sleutelschakelaar uitschakelen en accu verwijderen.</li> <li>2. Sneeuw met een schaaf of stok uit het apparaat verwijderen.</li> </ol>
	Aandrijfriem is gescheurd of los.	Apparaat niet gebruiken! Bezoek een AL-KO service centre.
Apparaat neemt geen sneeuw van de grond op.	Schuurrail is versleten.	Schuurrail vervangen. Bezoek een AL-KO service centre.
Het vermogen van de accu neemt duidelijk af.	Sneeuw te hoog, te nat of te vochtig.	<ul style="list-style-type: none"> <li>■ Met een kleinere ruimbreedte ruimen.</li> <li>■ Apparaat langzamer vooruitschuiwen.</li> <li>■ Meteen na het sneeuwen ruimen.</li> </ul>
	Levensduur van de accu is afgelopen.	Accu vervangen. Gebruik alleen originele toebehoren van de fabrikant.

Storing	Oorzaak	Oplossing
Accu kan niet worden opgeladen.	Accucontacten zijn vuil.	Accucontacten met een niet-metalen voorwerp reinigen en met contactspray inspuiten. De accucontacten niet met een metalen voorwerp kortsluiten!
	Accu of oplader defect.	■ Reserveonderdelen bij AL-KO bestellen.
	Accu is te warm.	■ Laat de accu afkoelen.

## 11 TRANSPORT

**OPMERKING** De nominale energie van de accu bedraagt meer dan 100 Wh! Neem daarom de hierna vermelde aanwijzingen voor het transport in acht!

De gemonteerde Li-ion accu is onderhevig aan de wet inzake gevaarlijke goederen, maar kan eenvoudig worden getransporteerd:

- Door de privégebruiker kan de accu zonder bijkomende voorwaarden openbaar worden getransporteerd, voor zover ze individueel verpakt is en voor privé transportdoeleinden dient.
- Commerciële gebruikers, die het transport in het kader van hun hoofdactiviteit uitvoeren (bijv. leveringen van en naar werven of demonstraties), kunnen ook van deze vereenvoudigde maatregel gebruik maken.

In beide hierboven vermelde gevallen moeten absoluut voorzorgsmaatregelen worden genomen om te voorkomen dat de inhoud wordt gemorst. In andere gevallen moeten de voorschriften van de bepaling inzake gevaarlijke goederen absoluut in acht worden genomen! Bij het niet in acht nemen kunnen de afzender en eventueel ook de vervoerder boetes opgelegd krijgen.

### Bijkomende instructies voor transport en verzending

- Transporteer of verstuur lithium-ionen-accu's alleen in onbeschadigde hoedanigheid!
- Gebruik voor het vervoer van de accu uitsluitend de originele doos of een geschikte doos voor gevaarlijke materialen (niet vereist bij accu's met minder dan 100 Wh nominale energie).
- Plak open contacten af om kortsluiting te voorkomen.
- Zet de accu in de verpakking goed vast tegen wegglijden, om beschadigingen aan de accu te voorkomen.

- Zorg voor een correcte aanduiding en documentatie bij de zending tijdens het transport of verzending (bijv. door de koerierdienst of het transportbedrijf).
- Informeer vooraf of een transport met de gekozen dienstverlener mogelijk is en of de verzending wordt weergegeven.

Wij bevelen aan om een specialist in gevaarlijke goederen bij de voorbereiding van de verzending te betrekken. Neem ook eventuele verdere nationale voorschriften in acht.

## 12 OPSLAG

### 12.1 Apparaat opslaan

1. Zet de sleutelschakelaar uit en haal de accu uit het apparaat.
2. Accu eruit trekken.
3. De motor laten afkoelen.
4. Apparaat grondig reinigen.
5. Smeer alle metalen onderdelen ter bescherming tegen corrosie dun met olie of silicone in.
6. Apparaat bewaren:
  - Geleidestang inklappen.
  - Plaats het apparaat op de voorkant, zodat het verticaal staat.
  - Bewaar het apparaat op een droge, schone en tegen vorst beschermde plek.
  - Dek het apparaat met een luchtdoorlatend zeil af om het tegen stof te beschermen. Gebruik geen kunststof folie om opstuwung van vocht te voorkomen.

**⚠ VOORZICHTIG! Risico op letsel.** Als kinderen en onbevoegden tijdens de opslag toegang tot het apparaat hebben, is er gevaar op letsel.

- Sla het apparaat alleen op als de accu verwijderd is.
- Bewaar het apparaat op een plek die ontoegankelijk is voor kinderen en onbevoegde personen.

## 12.2 Accu en oplader opslaan

**ⓘ OPMERKING** Neem de meegeleverde gebruiksaanwijzingen van de accu en de oplader in acht.

## 13 VERWIJDEREN

**Advies over de wetgeving inzake elektrische en elektronische apparaten**



- Oude elektrische en elektronische apparaten horen niet thuis bij het huishoudelijke afval, maar moeten gescheiden worden aangeboden of verwijderd!
- Gebruikte batterijen of accu's, die niet vast in het apparaat ingebouwd zijn, moeten voor de verwijdering worden gedemonteerd! De recycling ervan wordt door de batterijwetgeving beheerst.
- Bezitters of gebruikers van elektrische en elektronische apparatuur zijn wettelijk tot teruggave na gebruik verplicht.
- De eindgebruiker is verantwoordelijk voor het wissen van zijn persoonlijke gegevens op het te verwijderen gebruikte apparaat!

Het symbool van de afvallemmer met de schuine streep erdoor betekent, dat elektrische en elektronische gebruikte apparaten niet via het huisvuil mogen worden verwijderd.

Elektrische en elektronische apparaten kunnen op de volgende verzamelpunten gratis worden afgegeven:

- Openbare recycling- en verzamelpunten (bijv. milieuparken)
- Verkooppunten van elektrische apparatuur (vast en online), voor zover handelaren tot terugnave verplicht zijn of deze vrijwillig aanbieden.

Deze voorschriften zijn alleen voor toepassing op apparaten die in landen van de Europese Unie geïnstalleerd en verkocht werden en die beantwoorden aan de Europese richtlijn 2012/19/EU. In landen buiten de Europese Unie kunnen afwijkende voorschriften gelden voor het verwijderen

van afgedankte elektrische en elektronische apparaten.

### Over de batterijwetgeving (in Duitsland: BattG)



- Gebruikte batterijen en accu's horen niet bij het gewone afval, maar moeten afzonderlijk worden weggegaan!
- Zie de gebruikershandleiding om tot een veilige verwijdering van batterijen of accu's uit het elektrische apparaat over te kunnen gaan en voor informatie over het type of het chemisch systeem.
- Bezitters of gebruikers van batterijen en accu's zijn wettelijk tot teruggave na gebruik verplicht. De teruggave is beperkt tot de normale huishoudelijke hoeveelheden.

Gebruikte batterijen kunnen schadelijke stoffen of zware metalen bevatten, die het milieu en de gezondheid schade kunnen toebrengen. Het hergebruiken van gebruikte batterijen en het opnieuw gebruiken van de grondstoffen draagt bij tot het behoud van deze belangrijke goederen.

Het symbool van de afvallemmer met de schuine streep erdoor betekent, dat gebruikte batterijen en accu's niet via het gewoon afval mogen worden verwijderd.

Wanneer ook de vermelding Hg, Cd of Pb onder de afvallemmer is aangebracht, betekent dit het volgende:

- Hg: de batterij bevat meer dan 0,0005 % kwik
  - Cd: de batterij bevat meer dan 0,002 % cadmium
  - Pb: de batterij bevat meer dan 0,004 % lood
- Accu's en batterijen kunnen op de volgende verzamelpunten gratis worden afgegeven:
- Openbare recycling- en verzamelpunten (bijv. milieuparken)
  - Verkooppunten van batterijen en accu's
  - Een verzamelpunt van het gemeenschappelijke recycling systeem voor gebruikte apparaten en batterijen
  - Een verzamelpunt van de fabrikant (indien hij geen lid is van het gemeenschappelijke recycling systeem)

Deze voorschriften zijn alleen voor toepassing op accu's en batterijen die in landen van de Europese Unie verkocht werden en die beantwoorden aan de Europese richtlijn 2006/66/EU. In landen buiten de Europese Unie kunnen afwijkende bepalingen voor de recycling van accu's en batterijen gelden.

## 14 KLANTENSERVICE/SERVICE CENTRE

Voor vragen over garantie, reparatie of reserveonderdelen kunt u contact opnemen met het dichtstbijzijnde AL-KO service centre. Deze vindt

u op internet op het volgende adres:  
[www.alko-garden.com/service-contacts](http://www.alko-garden.com/service-contacts)

Verdere informatie over reserveonderdelen vindt u op:

[www.alko-garden.com/spareparts](http://www.alko-garden.com/spareparts)

## 15 INFORMATIE BIJ DE CONFORMITEITSVERKLARING

We verklaren hierbij onder onze eigen verantwoordelijkheid dat dit product, zoals het op de markt wordt gebracht, voldoet aan de eisen van

de geharmoniseerde EU-richtlijnen, de EU-veiligheidsnormen en de productspecifieke normen.

De conformiteitsverklaring is deel van de gebruikshandleiding en wordt met de machine meegeleverd.

## 16 GARANTIE

Eventueel binnen de wettelijke termijn voor aansprakelijkheid optredende materiaal- of fabricagefouten van het apparaat worden naar eigen oordeel door ons verholpen, hetzij door reparatie of door levering van een vervangend apparaat. De geldende termijn voor aansprakelijkheid hangt in elk geval af van de wetgeving in het land waarin het apparaat werd aangeschaft.

Onze garantie geldt alleen bij:

- naleving van deze gebruikershandleiding
- Deskundig gebruik
- Gebruik van originele reserveonderdelen

De garantie vervalt bij:

- Eigenhandig uitgevoerde reparatiepogingen
- Eigenhandig aangebrachte technische wijzigingen
- Gebruik voor andere doeleinden dan het gebruiksdoel

Van de garantie zijn uitgesloten:

- lakschade opgetreden als gevolg van normaal gebruik
- Slijtageonderdelen die op de reserveonderdelenkaart met een kader  zijn aangeduid

De garantietermijn begint bij de aanschaf door de eerste eindgebruiker. Maatgevend is daarbij de datum op de kassabon. Ga met deze garantieverklaring en de originele kassabon naar uw dealer of naar de dichtstbijzijnde klantenservice. Deze verklaring laat het vorderingsrecht van de koper jegens de verkoper wegens defecten aan het apparaat onverlet.





**TRADUCTION DE LA NOTICE D'UTILISATION ORIGINALE****Table des matières**

1	Consignes de sécurité spéciales.....	49	8	Instructions de travail.....	58
2	À propos de cette notice .....	49	9	Maintenance et entretien .....	58
2.1	Symboles sur la page de titre .....	50	9.1	Programme de maintenance .....	58
2.2	Explications des symboles et des termes d'avertissement.....	50	9.2	Remplacer la bande racleuse (18, 19).....	58
3	Description du produit .....	50	10	Aide en cas de pannes .....	59
3.1	Utilisation conforme .....	50	11	Transport .....	60
3.2	Éventuelles utilisations prévisibles ...	50	12	Stockage.....	61
3.3	Contenu de la livraison .....	50	12.1	Stocker l'appareil.....	61
3.4	Symboles sur l'appareil.....	51	12.2	Stocker la batterie et le chargeur .....	61
3.5	Dispositifs de sécurité et de protection .....	51	13	Élimination .....	61
3.6	Aperçu produit (01).....	52	14	Service clients/après-vente .....	62
4	Consignes de sécurité.....	52	15	Informations relatives à la déclaration de conformité.....	62
4.1	Consignes de sécurité selon l'ISO 8437 Annexe A .....	52	16	Garantie .....	62
4.2	Consignes de sécurité relatives à l'utilisation .....	54			
5	Montage .....	54	<b>1</b>	<b>CONSIGNES DE SÉCURITÉ SPÉCIALES</b>	
5.1	Déballage de l'appareil .....	54		Cet appareil peut être utilisée par les enfants à partir de 8 ans ainsi que par ailleurs, par des personnes ayant des capacités physiques, sensorielles ou mentales réduites ou un manque d'expérience et de connaissances si elles sont sous surveillance ou ont été instruites quant à l'utilisation sûre de l'appareil et ont compris les risques en résultant. Interdiction pour les enfants de jouer avec l'appareil. Le nettoyage et la maintenance par l'utilisateur ne peuvent être réalisés par des enfants sans surveillance.	
5.2	Monter le guidon inférieur (02).....	54		Les personnes soumises à des limitations physiques très fortes et complexes peuvent avoir des besoins dépassant le cadre des instructions décrites ici.	
5.3	Monter le guidon intermédiaire (03)...	54	<b>2</b>	<b>À PROPOS DE CETTE NOTICE</b>	
5.4	Monter le guidon supérieur (04).....	55	■	La notice d'utilisation originale est la version en langue allemande. Toutes les autres versions linguistiques sont des traductions de la notice d'utilisation originale.	
5.5	Fixer le câble au guidon (05).....	55	■	Conservez toujours cette notice de manière à pouvoir la consulter facilement si vous avez besoin d'informations sur l'appareil.	
5.6	Monter la manivelle de réglage (06, 07).....	55	■	Si vous cédez l'appareil à un tiers, remettez-lui impérativement cette notice.	
5.7	Monter le déflecteur de neige (08).....	55			
6	Mise en service/hors service.....	55			
6.1	Charger la batterie (09, 10).....	55			
6.2	Déterminer le niveau de charge de la batterie (11) .....	56			
6.3	Insérer et enlever la batterie (12).....	56			
6.4	Mettre sous et hors tension (13).....	56			
7	Utilisation.....	57			
7.1	Régler la direction et la distance d'éjection (14, 15).....	57			
7.2	Allumer et éteindre l'appareil (16).....	57			
7.3	Utiliser la lampe à LED (17).....	58			

- Lisez et respectez les consignes de sécurité et les avertissements de la présente notice.

## 2.1 Symboles sur la page de titre

Symbole	Signification
	Lire impérativement la présente notice avec attention avant la mise en service. Ceci constitue une condition préalable à un travail sûr et une bonne maniabilité.
	Notice d'utilisation
	Manipuler les batteries li-ion avec prudence ! Respecter notamment les consignes de transport, de stockage et d'élimination figurant dans la présente notice d'utilisation !

## 2.2 Explications des symboles et des termes d'avertissement

**⚠ DANGER !** Indique une situation de danger immédiat qui, si elle n'est pas évitée, entraîne la mort ou une blessure grave.

**⚠ AVERTISSEMENT !** Indique une situation de danger potentiel qui, si elle n'est pas évitée, pourrait entraîner la mort ou une blessure grave.

**⚠ ATTENTION !** Indique une situation de danger potentiel qui, si elle n'est pas évitée, pourrait entraîner des blessures légères ou de gravité moyenne.

**ATTENTION !** Indique une situation qui, si elle n'est pas évitée, pourrait entraîner des dommages matériels.

**ℹ REMARQUE** Instructions spéciales pour une meilleure compréhension et une manipulation correcte.

## 3 DESCRIPTION DU PRODUIT

Cet appareil est une fraise à neige à une vitesse sans fil légère et compacte dotée d'un moteur électrique destinée à déblayer la neige fraîche et poudreuse légère. En une étape, la neige est prise de la palette de déneigement et directement projetée à travers le canal d'éjection. L'utilisateur et la palette de déneigement déplacent l'appareil vers l'avant. La bande racleuse frotte sur le sol et

détache la neige. À cet effet, l'utilisateur doit appuyer l'appareil contre le sol.

L'éclairage à LED économique se charge d'une meilleure visibilité à l'aube et au crépuscule ainsi que les jours de neige.

Le fonctionnement sans fil évite tout cordon d'alimentation gênant.

### 3.1 Utilisation conforme

Cet appareil a été conçu uniquement pour le déblayage de neige récemment tombée, de neige humide et poudreuse sur des voies et surfaces goudronnées ou pavées, telles que des cours intérieures, des voies d'accès à des garages, des allées ou des parkings du secteur privé. Le sol des voies et surfaces à déblayer doit être ferme et les surfaces doivent être lisses, par exemple des pavés en béton ou en granit ainsi que du goudron.

Le présent appareil est exclusivement destiné à une utilisation domestique. Toute autre utilisation ainsi que les modifications ou transformations non autorisées sont considérées comme une utilisation non conforme avec, pour conséquence, la nullité de la garantie de conformité et le rejet de toute responsabilité du constructeur en cas de dommages causés à l'utilisateur ou à des tiers.

### 3.2 Éventuelles utilisations prévisibles

L'appareil ne convient pas au déblayage de chemins de terre, tels que des surfaces couvertes de gravas, des chemins de graviers ou des prés.

L'appareil ne permet pas de déblayer de la neige en grande quantité et très haute, très humide ainsi que de la neige ou de la glace tassées.

Cet appareil n'a pas été conçu pour un usage commercial dans les parcs publics, les terrains de sport, ni pour une utilisation dans l'agriculture ou la sylviculture.

### 3.3 Contenu de la livraison

**ℹ REMARQUE** La batterie et le chargeur ne sont pas compris dans la livraison et doivent être commandés séparément.

La fourniture comprend tous les articles énumérés ci-dessous. Vérifier si tous les articles sont fournis :

N°	Pièce
1	Fraise à neige
2	Canal d'éjection
3	Guidon inférieur

N°	Pièce
4	Guidon intermédiaire
5	Guidon supérieur
6	Manivelle de réglage avec rallonge d'arbre
7	Poignée étoile (9x)
8	Boulons longs (6x)
9	Boulons courts (2x)
10	Rondelles (8x)
11	Attache-câbles (4x)
12	Goupille fendue (2x)

### 3.4 Symboles sur l'appareil

Symbole	Signification
	Une prudence particulière est requise lors de la manipulation.
	Lire la notice d'utilisation avant la mise en service.
	Danger causé par des projections d'objets. Ne pas orienter le canal d'éjection vers des personnes ou des animaux.
	Éloigner les tierces personnes de la zone à risques. Garder une distance de sécurité.
	Ne pas toucher de la main ou du pied des pièces en mouvement. Tenir les mains, les pieds et les habits à distance. Mettre l'appareil hors tension avant le nettoyage du canal d'éjection.
	Préalablement à l'exécution de travaux de maintenance, toujours couper l'alimentation à l'aide de l'interrupteur à clé amovible, retirer la clé et sortir la batterie. Pour éviter des blessures, tenir les mains, les pieds et les habits à distance d'outils de travail en mouvement.

Symbole	Signification
	Porter des lunettes de protection et un casque de protection auditive.
	Porter des gants de protection.
	Ne pas mettre la main dans le canal d'éjection. Mettre l'appareil hors tension avant le nettoyage du canal d'éjection.
	Ne pas toucher la palette de déneigement de la main ou du pied.
	Immédiatement après l'avoir utilisée, retirer la clé de l'interrupteur à clé amovible et sortir la batterie de l'appareil.

### 3.5 Dispositifs de sécurité et de protection

**⚠ AVERTISSEMENT ! Risque de blessures.**  
Des dispositifs de sécurité et de protection défectueux et hors service risquent d'entraîner des blessures graves.

- Faites réparer des dispositifs de sécurité et de protection défectueux.
- Ne mettez jamais les dispositifs de sécurité et de protection hors service.

#### Interrupteur à clé amovible

L'interrupteur à clé amovible se trouve à côté du logement de la batterie, sous le cache de ce dernier. À l'aide de celui-ci, mettre hors tension avant d'entreprendre des travaux de maintenance ou préalablement à des interruptions de travail, afin d'éviter toute blessure liée à une mise en marche intempestive.

Un retrait de la clé amovible de l'interrupteur est possible en position OFF.

#### Étrier d'embrayage du moteur

L'appareil est équipé d'un étrier d'embrayage du moteur. Dans un moment de danger, il suffit de le lâcher. Le moteur et la palette de déneigement s'arrêtent.

### Bouton de sécurité

Pour pouvoir mettre le moteur en marche à l'aide de l'étrier d'embrayage du moteur, il faut tout d'abord appuyer sur le bouton de sécurité.

### Protection contre la surcharge

Si l'appareil est bloqué par une surcharge ou des corps étrangers venus s'y loger, la protection contre la surcharge se déclenche et le moteur s'arrête.

### Canal d'éjection réglable

Régler le canal d'éjection et le déflecteur de neige de sorte que la neige éjectée ne puisse provoquer ni préjudices corporels ni dommages matériels.

Sur les routes, veiller à ne pas entraver la circulation ni menacer des usagers.

### 3.6 Aperçu produit (01)

N°	Pièce
1	Guidon (composé du guidon inférieur, du guidon intermédiaire et du guidon supérieur)
2	Étrier de contact moteur sur le commutateur moteur
3	Commutateur moteur avec bouton de sécurité
4	Manivelle de réglage permettant le pivotement du canal d'éjection
5	Vis étoile permettant de fixer la manivelle de réglage
6	Cache du logement de la batterie
7	Logement de la batterie
8	Interrupteur à clé amovible au niveau du logement de la batterie
9	Palette de déneigement
10	Bande racleuse (18/2, vue d'en bas)
11	Canal d'éjection pivotant avec déflecteur de neige
12	Vis en étoile permettant de modifier l'angle du déflecteur de neige
13	Poignée de transport
14	Lampe à LED avec interrupteur de marche/arrêt

## 4 CONSIGNES DE SÉCURITÉ

**⚠ DANGER ! Danger de mort et de blessures très graves !** La non-connaissance des consignes de sécurité et des instructions d'utilisation peut entraîner de très graves blessures, voire la mort.

- Avant d'utiliser l'appareil, tenez compte de toutes les consignes de sécurité et des instructions d'utilisation de ce manuel d'utilisation ainsi que des manuels d'utilisation mentionnés.
- Conservez tous les documents fournis en vue d'une utilisation ultérieure.

**⚠ AVERTISSEMENT ! Risque dû à des pièces en mouvement !** Passer la main dans des pièces de l'appareil en mouvement entraîne des blessures graves !

- Ne jamais passer la main dans des pièces de l'appareil en mouvement !

**ℹ REMARQUE** Observer les consignes de sécurité relatives à la batterie et au chargeur contenues dans les notices d'utilisation séparées.

### 4.1 Consignes de sécurité selon l'ISO 8437 Annexe A

#### Formation

1. Lisez attentivement les instructions d'utilisation et de maintenance. Familiarisez-vous avec toutes les commandes et avec l'utilisation correcte de l'appareil. Informez-vous en particulier sur la manière d'arrêter immédiatement l'appareil et de désactiver les commandes.
2. Ne laissez jamais des enfants utiliser l'appareil. Les adultes ne doivent pas utiliser l'appareil sans savoir comment le manipuler correctement. À noter que certaines réglementations locales peuvent affecter l'âge légal de l'utilisateur.
3. Tenez à l'écart de la zone d'utilisation de l'appareil toutes les personnes, et en particulier les enfants en bas âge ainsi que les animaux domestiques.
4. Faites attention à ne pas glisser ni chuter, en particulier lorsque vous reculez.
5. À noter que l'utilisateur de l'appareil est responsable des accidents ou des dangers affectant les autres personnes et les biens matériels.

## Préparation

1. Examinez soigneusement la zone dans laquelle l'appareil doit être utilisé et retirez tous les tapis, luges, planches, câbles et autres objets.
2. Débrayez tous les accouplements et actionnez la marche à vide avant de démarrer le moteur.
3. N'utilisez pas l'appareil sans des vêtements d'hiver appropriés. Portez des chaussures qui garantissent la stabilité sur les sols glissants.
4. Réglez la hauteur de l'arbre de vis sans fin pour éliminer le gravier et les cailloux.
5. N'effectuez aucun réglage lorsque le moteur fonctionne (sauf en cas de conseil particulier du fabricant).
6. Laissez le moteur et l'appareil refroidir à la température extérieure avant d'évacuer la neige à l'aide de l'appareil.
7. Lors de l'utilisation d'appareils électriques, des corps étrangers peuvent être projetés dans les yeux. Portez toujours des lunettes de protection ou autre protection pour les yeux pendant l'utilisation ou pendant que vous effectuez des réglages ou des réparations.

## Utilisation

1. Ne mettez pas les pieds ni les mains sous ou à proximité des pièces rotatives. L'ouverture d'évacuation doit toujours être dégagée.
2. Une attention particulière est requise lorsque vous utilisez l'appareil sur des chemins en gravier, des trottoirs ou des routes ou si vous devez traverser ces zones. Faites attention aux dangers non visibles et à la circulation.
3. Éteignez la fraise à neige si l'appareil a effleuré un objet. Désactivez le sectionneur et vérifiez minutieusement si la fraise à neige a été endommagée. Réparez l'appareil si c'est nécessaire avant de redémarrer la fraise à neige et de l'utiliser.
4. Si l'appareil vibre anormalement, éteignez la fraise à neige et recherchez immédiatement l'origine. Les vibrations signalent normalement la présence d'un problème.
5. Éteignez la fraise à neige lorsque vous changez de position d'utilisation, que vous nettoyez la transmission de la vis sans fin ou le conduit d'éjection et si vous effectuez des réparations, des réglages ou des inspections.
6. Avant d'effectuer les travaux de nettoyage, les réparations ou les inspections, assurez-vous que la transmission de la vis sans fin et toutes les parties mobiles sont intégralement arrêtées. Désactivez le sectionneur afin d'éviter les accidents.
7. Ne pas éliminer la neige en suivant les pentes. Une attention particulière est requise lorsque vous changez de direction sur les pentes. N'éliminez pas la neige sur des pentes escarpées. Sur les pentes, veillez à toujours conserver une bonne stabilité.
8. N'utilisez pas la fraise à neige avec des tôles de protection endommagées ou sans tôles de protection, capots ou autres dispositifs de protection correctement installés.
9. N'utilisez pas la fraise à neige à proximité de serres, de véhicules, de fenêtres, etc. sans régler correctement l'angle d'éjection. Tenir les enfants et les animaux domestiques éloignés.
10. Ne surchargez pas l'appareil en évacuant trop de neige à la fois.
11. N'utilisez pas l'appareil à haute vitesse sur des surfaces glissantes. Soyez prudent lorsque vous actionnez la marche arrière ou que vous ramenez l'appareil vers vous.
12. N'orientez pas l'éjection vers les personnes présentes et veillez à ce que personne ne se tienne devant l'appareil.
13. Débranchez l'alimentation électrique de l'arbre de vis sans fin pour transporter la fraise à neige ou lorsqu'elle n'est pas utilisée.
14. Utilisez uniquement les accessoires autorisés par le fabricant de la fraise à neige (par ex. masses des roues, contrepoids, postes de commande, etc.).
15. N'utilisez pas la fraise à neige dans de mauvaises conditions de visibilité ou d'éclairage. Assurez un appui stable et tenez fermement les poignées. Marchez sans courir.

## Maintenance et stockage

**⚠ AVERTISSEMENT ! Graves blessures des mains lors du nettoyage du canal d'éjection obstrué !** Le contact avec la roue à aubes en rotation dans le canal d'éjection entraîne de graves blessures des mains. Ce sont les blessures les plus fréquentes sur la fraise à neige. Pour le nettoyage du canal d'éjection :

- Éteignez la fraise à neige !
- Patientez environ 10 s jusqu'à ce que la roue à aubes soit immobilisée.
- Utilisez toujours un outil approprié pour le nettoyage du canal d'éjection.
- N'utilisez jamais les mains pour le nettoyage du canal d'éjection !

1. Après utilisation et avant de stocker l'appareil, retirez la batterie et vérifiez qu'elle est en bon état. Avant de ranger la fraise à neige, laissez-la refroidir.
2. Vérifiez régulièrement que les vis de cisaillement, les vis du moteur, etc. sont correctement serrées afin de garantir un état de fonctionnement en toute sécurité de l'appareil.
3. Consultez toujours la notice d'utilisation pour connaître les informations importantes sur le stockage prolongé de la fraise à neige.
4. Si nécessaire, réparez ou remplacez les étiquettes de sécurité et de consignes.
5. Après avoir évacué de la neige, laissez l'appareil tourner pendant quelques minutes afin d'éviter que l'arbre de vis sans fin ne gèle.

### 4.2 Consignes de sécurité relatives à l'utilisation

- Utiliser l'appareil uniquement pour les travaux pour lesquels il a été conçu. Une utilisation non conforme peut entraîner des blessures et provoquer des dégâts matériels.
- Ne jamais utiliser l'appareil avec des pièces usées ou défectueuses. Toujours remplacer les pièces défectueuses par des pièces de rechange d'origine du fabricant. Si l'appareil est utilisé avec des pièces usées ou défectueuses, il ne sera pas possible de faire valoir la garantie du fabricant.
- L'appareil ne doit pas être utilisé sous l'emprise de l'alcool, de drogues ou de médicaments.
- Éloigner les mains ou les pieds et autres parties du corps de la palette de déneigement en marche.

- Ne pas regarder directement la lampe à LED. Ceci risque d'entraîner des lésions oculaires.

## 5 MONTAGE

**⚠ AVERTISSEMENT ! Dangers liés à un montage incomplet.** L'utilisation d'un appareil qui n'est pas entièrement monté risque d'entraîner de graves blessures.

- N'utiliser l'appareil que s'il est entièrement monté.
- N'introduire la batterie dans l'appareil que lorsqu'il est entièrement monté.

### 5.1 Déballage de l'appareil

1. Retirer toutes les pièces de l'emballage.
2. Contrôler si toutes les pièces ont été livrées (voir *chapitre 3.3 "Contenu de la livraison", page 50*).
3. Contrôler l'absence d'avarie de transport sur toutes les pièces.  
Si un endommagement est constaté ou des pièces manquent, le signaler immédiatement au revendeur auprès duquel l'appareil a été acheté.

### 5.2 Monter le guidon inférieur (02)

1. Appuyer (02/a) les deux extrémités du guidon inférieur (02/1) aux extrémités du tube (02/2), de sorte que les trous d'enchâssement du guidon inférieur et les extrémités du tube correspondent.
2. À chaque fois, Introduire deux boulons longs (02/3) de l'intérieur.
3. Faire glisser une rondelle (02/4) sur chaque boulon.
4. Faire tourner les poignées étoile (02/5) sur les boulons et serrer à fond.

### 5.3 Monter le guidon intermédiaire (03)

1. Enficher (03/a) les deux extrémités du guidon intermédiaire (03/1) sur le guidon inférieur (03/2), de sorte que les trous d'enchâssement du guidon intermédiaire et du guidon inférieur correspondent. Lors de l'opération, le guide (03/3) de la manivelle de réglage doit être orienté vers le haut.
2. À chaque fois, Introduire deux boulons longs (03/4) de l'intérieur.
3. Faire glisser une rondelle (03/5) sur chaque boulon.
4. Faire tourner les poignées étoile (03/6) sur les boulons et serrer à fond.

#### 5.4 Monter le guidon supérieur (04)

1. Enfiler (04/a) les deux extrémités du guidon supérieur (04/1) sur le guidon intermédiaire (04/2), de sorte que les trous d'enfichage du guidon supérieur et du guidon intermédiaire correspondent. Lors de l'opération, le commutateur moteur, l'étrier de contact moteur, la poignée et la lampe à LED doivent être orientés vers le haut.
2. À chaque fois, Introduire deux boulons longs (04/3) de l'intérieur.
3. Faire glisser une rondelle (04/4) sur chaque boulon.
4. Faire tourner les poignées étoile (04/5) sur les boulons et serrer à fond.

#### 5.5 Fixer le câble au guidon (05)

1. Fixer à chaque fois le câble (05/1) du commutateur moteur à l'aide d'un attache-câble (05/2) au guidon intermédiaire et au guidon inférieur.
2. Fixer à chaque fois le câble (05/3) de la lampe à LED à l'aide d'un attache-câble (05/2) au guidon intermédiaire et au guidon inférieur.

#### 5.6 Monter la manivelle de réglage (06, 07)

##### Raccorder la manivelle de réglage à la rallonge d'arbre (06)

1. Enfoncer par le haut la manivelle de réglage (06/1) dans le guide (06/2) du guidon intermédiaire (06/a).
2. Enfoncer la manivelle de réglage dans le logement (06/3) de la rallonge d'arbre jusqu'en butée (06/b).
3. Aligner la manivelle de réglage et la rallonge d'arbre l'un sur l'autre de sorte que leurs alésages correspondent.
4. Faire passer la goupille fendue (06/4) dans les deux trous (06/c) jusqu'à son encliquetage.

##### Monter et fixer la manivelle de réglage sur l'appareil (07)

1. Enfoncer la rallonge d'arbre (07/1) dans le guide (07/2) de l'appareil (07/a).
2. Faire pivoter la rallonge d'arbre de sorte que son alésage et celui du logement correspondent.
3. Faire passer la goupille fendue (07/3) dans les deux trous (07/b) jusqu'à son encliquetage.

4. Faire tourner la poignée étoile (07/4) sur le guide (07/5) et la serrer légèrement pour fixer la manivelle de réglage.

#### 5.7 Monter le déflecteur de neige (08)

1. Enfoncer (08/a) le déflecteur de neige (08/1) sur le canal d'éjection (08/2), de sorte qu'à droite et à gauche les ergots (08/3) s'encliquètent dans les encoches du déflecteur de neige.
2. Enfoncer (08/b) deux boulons courts (08/4) à chaque fois de l'intérieur dans les trous du canal d'éjection.
3. Insérer (08/c) une rondelle (08/5) sur chaque boulon.
4. Faire tourner les poignées étoiles (08/6) sur les boulons et serrer à fond (08/c).

## 6 MISE EN SERVICE/HORS SERVICE

### 6.1 Charger la batterie (09, 10)

La batterie et le chargeur ne font pas partie de la livraison. Toutes les batteries rechargeables (Bxxx Li) et chargeurs (Cxxx Li) du système AL-KO 36V peuvent être utilisés.

Produit	Désignation	Réf.
Batterie ions lithium	B150 Li (B05-3640)	113280
Batterie ions lithium	B200 Li (B05-3650)	113524
Batterie ions lithium	B800 Li (B38-3680)	114017
Chargeur de batterie	C130 Li (C05-4230)	113281
Chargeur de batterie	C200 Li	114018

La batterie est partiellement chargée. Charger entièrement la batterie avant la première utilisation. La batterie peut être rechargée à partir de n'importe quel niveau de charge. Le chargement peut être interrompu sans endommager la batterie.

**REMARQUE** Pour des informations détaillées, consulter les notices d'utilisation séparées relatives à la batterie et au chargeur.





**⚠ ATTENTION ! Risque d'incendie pendant le chargement !** La chauffe du chargeur peut entraîner un risque d'incendie, si celui-ci est posé sur une surface facilement inflammable et non ventilé suffisamment.

- Utilisez toujours le chargeur sur une surface non inflammable et dans un environnement non inflammable.
- S'il y en a : gardez les fentes d'aération non encombrées.

1. Introduire la batterie (09/1) dans le chargeur (09/2) et brancher la fiche secteur (09/3) à la prise électrique. Le processus de charge commence et la LED qui indique l'état de fonctionnement (09/4) clignote en vert.
2. Observer la LED (09/4). Compter environ 1,5 heure pour un chargement complet. Le chargement s'arrête automatiquement dès que la batterie est entièrement chargée. La LED (09/4) reste alors constamment allumée en vert.
3. Débrancher la fiche secteur (09/3) lorsque la LED (09/4) est verte en permanence.
4. Appuyer sur le bouton d'encliquetage situé sous la batterie et le maintenir enfoncé.
5. Sortir ensuite la batterie (09/1) du chargeur (09/2).

### États de charge sur le chargeur (10)

La LED (10/1) du chargeur signale l'état de charge de la batterie et l'état de fonctionnement du chargeur. Les symboles (10/2) sur le chargeur visualisent ces états :

Symbole	LED et état de charge
	La LED est allumée en vert : La batterie est chargée à bloc.
	La LED clignote en vert : Batterie en charge.
	La LED est allumée en rouge : aucune batterie n'est disponible dans le chargeur.
	La LED clignote en rouge : la batterie est trop chaude et aucun chargement n'a donc lieu.

### 6.2 Déterminer le niveau de charge de la batterie (11)

Sur la face avant de la batterie se trouve un champ de commande avec un bouton (11/1) et

des LED (11/2 à 11/5) qui indiquent le niveau de charge de la batterie.

1. Appuyer sur le bouton (11/1). Les LED s'allument en fonction de l'état de charge de la batterie.
2. Relever l'état de charge, voir la section « LED d'indication de l'état de charge sur la batterie ».

### Témoins de l'état de charge sur la batterie

LED	État de charge
Verte (11/2)	La batterie est entièrement chargée, c'est-à-dire à 100%.
Verte (11/3, 11/4)	La batterie est chargée à plus de 50%.
Verte (11/4)	La batterie est chargée à moins de 50%.
Rouge (11/5)	La batterie est vide ou la batterie a subi une température extrême (trop chaude ou trop froide).

### 6.3 Insérer et enlever la batterie (12)

**ATTENTION ! Risque d'endommagement de la batterie.** Si la batterie reste dans l'appareil après utilisation, elle risque d'être endommagée.

- Retirer la batterie de l'appareil immédiatement après utilisation et la conserver à l'abri du gel.
- N'introduire la batterie dans l'appareil qu'immédiatement avant d'utiliser ce dernier.

#### Insérer la batterie

1. Rabattre le cache (12/1) du logement de la batterie pour ouvrir.
2. Insérer la batterie (12/2) par le haut dans le logement pour batterie (12/3) jusqu'à ce qu'elle s'enclenche.
3. Fermer le cache du logement de la batterie

#### Retirer la batterie

1. Appuyer sur le bouton de déverrouillage (12/4) présent sur la batterie et le maintenir enfoncé.
2. retirer la batterie.

### 6.4 Mettre sous et hors tension (13)

Une mise sous tension et hors tension de l'ensemble de l'appareil est possible à l'aide de l'interrupteur à clé amovible disponible au niveau du logement de la batterie.



### **⚠ AVERTISSEMENT ! Risque de blessures.**

La mise en marche intempestive risque d'entraîner de graves blessures.

- Préalablement aux pauses et aux travaux de maintenance, toujours : Mettre la clé de sécurité en position OFF pour mettre hors tension puis retirer la clé.

#### **Mettre sous tension**

1. Rabattre le cache (13/1) du logement de la batterie pour ouvrir.
2. Faire pivoter l'interrupteur à clé amovible (13/2) vers la droite en position ON (pos. 1) (13/a). Ceci alimente l'appareil en tension, toutefois celui-ci ne se met pas encore en marche.
3. Rabattre le cache du logement de la batterie pour fermer.
4. Allumer l'appareil : voir *chapitre 7.2 "Allumer et éteindre l'appareil (16)", page 57.*

#### **Mettre hors tension**

1. Faire pivoter l'interrupteur à clé amovible (13/2) vers la gauche en position OFF (pos. 0) (13/b).

**i REMARQUE** Un retrait de la clé amovible de l'interrupteur est possible en position OFF.

2. Retirer la batterie de l'appareil immédiatement après utilisation et la charger et la conserver à l'abri du gel. Ne réintroduire la batterie dans l'appareil qu'immédiatement avant l'utilisation suivante de ce dernier.

## **7 UTILISATION**

### **7.1 Régler la direction et la distance d'éjection (14, 15)**

**⚠ AVERTISSEMENT ! Objets projetés !**  
Risque de blessures et de dommages matériels lié à des objets projetés !

- Ne jamais tourner le canal d'éjection en direction de personnes, d'animaux, de fenêtres, de voitures ou de portes.

#### **Régler la direction d'éjection**

1. À l'aide de la vis en étoile (14/1), desserrer la fixation de la manivelle de réglage (14/2).
2. Régler le canal d'éjection (14/3) dans la direction souhaitée, en faisant tourner la manivelle de réglage (14/a).
3. À l'aide de la vis étoile (14/1), fixer la manivelle de réglage (14/2), afin d'éviter un pivotement intempestif du canal d'éjection.

#### **Régler la distance d'éjection**

1. À l'aide des deux vis en étoile (15/1, 15/2), desserrer la fixation du déflecteur de neige (15/3).
2. Déplacer le déflecteur de neige vers le haut ou vers le bas (15/a) :
  - Augmenter la distance d'éjection : Déflecteur de neige vers le haut.
  - Réduire la distance d'éjection : Déflecteur de neige vers le bas.
3. Fixer le déflecteur de neige à l'aide des deux vis en étoile.

#### **7.2 Allumer et éteindre l'appareil (16)**

L'appareil ne doit être mis en marche que sur un sol plan. Le sol doit être exempt de corps étrangers, p.ex. de pierres. Pour démarrer l'appareil, ne pas le soulever ou le basculer.

#### **Allumer l'appareil**

1. Mettre sous tension : voir *chapitre 6.4 "Mettre sous et hors tension (13)", page 56.*
2. Appuyer sur le bouton de sécurité (16/1) et le maintenir enfoncé (16/a).
3. Tirer (16/b) sur l'étrier de contact moteur (16/2) pour l'amener jusqu'au guidon (16/3). Le moteur et la palette de déneigement démarrent.
4. Relâcher le bouton de sécurité tout en maintenant l'étrier de contact moteur.

**i REMARQUE** L'étrier d'embrayage du moteur ne s'encrante pas en position. Le maintenir fermement au guidon pendant toute la durée de travail.

#### **Arrêter l'appareil**

1. Relâcher l'étrier d'embrayage du moteur. Il revient automatiquement en position de départ.
2. Attendre que la palette de déneigement s'immobilise.
3. Mettre hors tension : voir *chapitre 6.4 "Mettre sous et hors tension (13)", page 56.*

**⚠ AVERTISSEMENT ! Risque dû à des pièces en mouvement !** Passer la main dans des pièces de l'appareil en mouvement entraîne des blessures graves !

- Ne jamais passer la main dans des pièces de l'appareil en mouvement !

### 7.3 Utiliser la lampe à LED (17)

#### Régler la hauteur de la lampe à LED

- Appuyer la lampe à LED (17/1) vers le haut ou vers le bas (17/a), jusqu'à obtenir l'éclairage souhaité de la zone de travail.

#### Allumer et éteindre la lampe à LED

- Actionner le commutateur à bascule (17/2) :
  - Position I : lumière allumée.
  - Position 0 : lumière éteinte.

#### **⚠ ATTENTION ! Risque d'éblouissement !**

La lumière grêle des LED risque d'éblouir !

- Ne jamais regarder une LED allumée !
- Ne jamais orienter une lampe à LED vers des tiers ou des animaux !

## 8 INSTRUCTIONS DE TRAVAIL

- Déblayer la neige immédiatement après qu'elle soit tombée et tant qu'elle est encore meuble. Plus tard, la couche inférieure gèle et rend le déneigement plus difficile.
- Faire pivoter le canal d'éjection autant que possible, de sorte que la neige soit soufflée dans le sens du vent.
- Déblayer la neige, de manière à ce que les pistes déblayées se chevauchent un peu.
- En présence de neige humide et lourde ou de hauteurs de neige importantes, ne déblayer qu'avec une largeur correspondant à une moitié de piste et pousser lentement la fraise à neige vers l'avant. Ceci permet d'éviter un bourrage.
- Il est possible de vaporiser les roues et le canal d'éjection à la bombe aérosol anti-adhésion (cire à skis, téflon, silicone), afin d'éviter un bourrage. Vérifier la compatibilité écologique et de l'appareil avec la bombe aérosol et tenir compte des indications du fabricant disponibles sur l'étiquette de la bombe aérosol !
- Nettoyer une fraise à neige bourrée, à l'aide d'un racloir ou d'un bâton, mais jamais avec les doigts ! Mettre la fraise à neige entièrement hors tension au préalable !

## 9 MAINTENANCE ET ENTRETIEN

**⚠ AVERTISSEMENT ! Risque de blessure lors de travaux de maintenance.** Une maintenance inappropriée peut entraîner des blessures graves et endommager l'appareil.

- Ne faire effectuer des réparations sur le fendeur de bûches que par des entreprises spécialisées.

**⚠ ATTENTION ! Risque de blessures.** Les parties de l'appareil à arêtes vives et mobiles peuvent provoquer des blessures.

- Pour les travaux de maintenance, d'entretien et de nettoyage, toujours porter des gants de protection !
- Mettre l'appareil hors tension et retirer la batterie !

**ATTENTION ! Risque d'endommagement lié au graissage.** L'appareil a été graissé avant d'être livré et un graissage supplémentaire risque de l'endommager.

- Ne pas graisser l'appareil.

### 9.1 Programme de maintenance

#### Avant chaque utilisation

- Réaliser un contrôle visuel avant toute utilisation.
- Contrôler que les dispositifs de sécurité, les éléments de commande, les câbles et tous les raccords vissés ne soient pas endommagés et soient bien en place.
- Remplacer les pièces endommagées avant l'utilisation. Toujours remplacer les pièces défectueuses par des pièces de rechange d'origine du fabricant.

#### Après chaque utilisation

- Nettoyer le canal d'éjection, la palette de déneigement, les poignées et le boîtier.
- Retirer la batterie de l'appareil et la conserver à l'abri du gel.

#### Le cas échéant

- Contrôler la bande racleuse et la remplacer si elle est usée.

#### Une fois par saison

Faire contrôler et entretenir l'appareil par un atelier spécialisé.

### 9.2 Remplacer la bande racleuse (18, 19)

- Éteindre le commutateur à clé amovible et retirer la batterie de l'appareil.

2. Mettre l'appareil sur la face avant.
3. Dévisser et retirer les vis (18/1) de la bande racleuse usée (18/2).
4. Enlever la bande racleuse.
5. Mettre la nouvelle bande racleuse sur l'appareil, la redresser et l'aligner.
6. Remettre les vis.
7. Contrôler le réglage de la bande racleuse. La bande racleuse doit être alignée comme indiqué à la figure (19).

## 10 AIDE EN CAS DE PANNES

**⚠ ATTENTION ! Risque de blessures.** Les parties de l'appareil à arêtes vives et mobiles peuvent provoquer des blessures.

- Pour les travaux de maintenance, d'entretien et de nettoyage, toujours porter des gants de protection !
- Mettre l'appareil hors tension et retirer la batterie !

**ℹ REMARQUE** En cas de pannes ne figurant pas dans ce tableau ou ne pouvant pas être éliminées, contacter notre service après-vente compétent.

Panne	Cause	Élimination
Le moteur ne fonctionne pas.	L'alimentation électrique est coupée au niveau de l'interrupteur à clé amovible.	Remettre sous tension au niveau de l'interrupteur à clé amovible.
	La batterie est absente ou a été mal insérée.	Insérer correctement la batterie.
	La batterie est vide.	Charger la batterie.
	La palette de déneigement et/ou le canal d'éjection est bouché.	<ol style="list-style-type: none"> <li>1. Éteindre l'appareil au niveau de l'interrupteur à clé amovible et retirer la batterie.</li> <li>2. Enlever la neige de l'appareil à l'aide d'un racloir ou d'un bâton.</li> </ol>
	Le câble ou le commutateur est défectueux.	Ne pas utiliser l'appareil ! Faire appel au service de maintenance AL-KO.
Baisse de puissance du moteur.	La batterie est vide.	Charger la batterie.
	Trop de neige dans le canal d'éjection.	<ol style="list-style-type: none"> <li>1. Éteindre l'appareil au niveau de l'interrupteur à clé amovible et retirer la batterie.</li> <li>2. Enlever la neige de l'appareil à l'aide d'un racloir ou d'un bâton.</li> </ol>
Le moteur s'immobilise pendant le déblayage.	Surcharge moteur, la protection contre la surcharge s'est déclenchée.	<ol style="list-style-type: none"> <li>1. Éteindre l'appareil au niveau de l'interrupteur à clé amovible et retirer la batterie.</li> <li>2. Enlever la neige et les corps étrangers de l'appareil, à l'aide d'un racloir ou d'un bâton.</li> </ol>
	Corps étranger dans le canal d'éjection.	
	La batterie est vide.	Charger la batterie.

Panne	Cause	Élimination
L'appareil ne déblaise pas la neige.	La palette de déneigement et/ou le canal d'éjection est bouché.	<ol style="list-style-type: none"> <li>1. Éteindre l'appareil au niveau de l'interrupteur à clé amovible et retirer la batterie.</li> <li>2. Enlever la neige de l'appareil à l'aide d'un racloir ou d'un bâton.</li> </ol>
	La courroie de transmission s'est rompue ou est desserrée.	Ne pas utiliser l'appareil ! Faire appel au service de maintenance AL-KO.
L'appareil ne soulève pas de neige du sol.	Bande racleuse usée.	Remplacer la bande racleuse. Faire appel au service de maintenance AL-KO.
La durée d'utilisation de la batterie baisse considérablement.	La neige est trop haute, trop mouillée ou trop humide.	<ul style="list-style-type: none"> <li>■ Déblayer avec une largeur de déneigement plus faible.</li> <li>■ Pousser plus lentement l'appareil vers l'avant.</li> <li>■ Déblayer la neige immédiatement après qu'elle soit tombée.</li> </ul>
	La batterie a atteint sa durée de vie utile.	Remplacer la batterie. N'utiliser que des pièces originales du constructeur.
Impossible de recharger la batterie.	Les contacts de la batterie sont encrassés.	<p>Nettoyer les contacts de la batterie à l'aide d'un objet non métallique et les vaporiser au spray spécial contacts électriques.</p> <p>Court-circuiter les contacts de la batterie à l'aide d'un objet non métallique !</p>
	La batterie ou le chargeur sont défectueux.	<ul style="list-style-type: none"> <li>■ Commander des pièces de rechange auprès d'AL-KO.</li> </ul>
	La batterie est trop chaude.	<ul style="list-style-type: none"> <li>■ Laisser la batterie refroidir.</li> </ul>

## 11 TRANSPORT

**f REMARQUE** L'énergie nominale de la batterie est supérieure à 100 Wh ! Tenir donc compte des consignes de transport ci-dessous !

La batterie lithium-ion présente dans l'appareil est soumise à la législation sur les marchandises dangereuses, mais elle peut être transportée relativement aisément :

- L'utilisateur privé peut transporter en voiture la batterie et sans autre obligation à condition que celle-ci soit emballée comme pour la vente au détail, et que le transport soit d'ordre privé.
- Les utilisateurs professionnels qui effectuent le transport dans le cadre de leur activité principale (p. ex. transport depuis ou vers un chantier, ou démonstrations) peuvent également le faire dans ces mêmes conditions simplifiées.

Dans ces deux cas, il faut impérativement prendre les mesures nécessaires pour empêcher le contenu de fuir. Dans tous les autres cas, les prescriptions de la législation sur les marchandises dangereuses doivent être impérativement respectées ! En cas de non-respect, l'expéditeur et le cas échéant le transporteur encourent de sévères sanctions.

### Autres consignes sur le transport et l'expédition

- Ne transporter ou expédier des batteries lithium-ion que si elles ne sont pas endommagées !
- Pour transporter la batterie, utiliser uniquement le carton d'origine ou un carton adapté au transport des marchandises dangereuses (non obligatoire pour les batteries dont l'énergie nominale est inférieure à 100 Wh).
- Coller un ruban adhésif sur les contacts de la batterie, afin d'éviter tout court-circuit.

- Dans son emballage, sécuriser la batterie pour qu'elle ne glisse pas, afin d'éviter de l'endommager pendant le transport.
- S'assurer de joindre le bon marquage et la documentation correcte pour le transport ou l'expédition (p.ex. par colis postal ou transporteur).
- S'informer auparavant si le transporteur choisi peut prendre en charge le transport, et signaler l'envoi.

Nous conseillons de faire appel à un expert en marchandises dangereuses pour préparer l'envoi. Respecter également d'éventuelles prescriptions nationales complémentaires.

## 12 STOCKAGE

### 12.1 Stocker l'appareil

1. Éteindre le commutateur à clé amovible et retirer la batterie de l'appareil.
2. retirer la batterie.
3. Laisser le moteur se refroidir.
4. Nettoyer soigneusement l'appareil.
5. Appliquer une mince couche d'huile ou de silicone sur toutes les pièces métalliques pour les protéger de la corrosion.
6. Conserver l'appareil :
  - Replier le guidon.
  - Mettre l'appareil sur la face avant, de sorte qu'il soit à la verticale.
  - Ranger l'appareil dans un lieu sec, propre et protégé du gel.
  - Pour le protéger de la poussière, le recouvrir d'une bâche respirante. Ne pas utiliser de film plastique pour éviter l'accumulation d'humidité.

 **ATTENTION ! Risque de blessures.** Si l'appareil, une fois stocké, reste accessible aux enfants et autres personnes non autorisées, cela peut provoquer des blessures.

- N'entreposer l'appareil que si la batterie a été retirée.
- Entreposer l'appareil hors de portée des enfants et des personnes non autorisées.

### 12.2 Stocker la batterie et le chargeur

 **REMARQUE** Tenir compte des notices d'utilisation séparées relatives à la batterie et au chargeur.

## 13 ÉLIMINATION

### Indications de la loi allemande sur les appareils électriques et électroniques



- Les appareils électriques et électroniques ne doivent pas être jetés aux ordures ménagères, mais être triés avant leur mise au rebut !
- Les piles ou batteries usagées qui ne sont pas fixées à demeure dans l'appareil usagé doivent être retirées avant d'éliminer l'appareil ! Leur élimination est régie par la loi sur les piles.
- Les détenteurs et utilisateurs d'appareils électriques et électroniques sont légalement tenus de les rapporter après utilisation.
- L'utilisateur final porte seul la responsabilité de la suppression de ses données personnelles sur l'appareil usagé à éliminer !

Le symbole de la poubelle barrée signifie que les appareils électriques et électroniques usés ne doivent pas être jetés aux ordures ménagères.

Les appareils électriques et électroniques peuvent être déposés gratuitement aux endroits suivants :

- Points de collecte ou centres de tri publics (p. ex. déchetteries communales)
- Points de vente d'appareils électroniques (magasins ou en ligne) si le revendeur est obligé de reprendre l'appareil ou s'il le propose.

Ces déclarations ne s'appliquent qu'aux appareils installés et vendus dans les pays de l'Union européenne et soumis à la directive européenne 2012/19/UE. Dans les pays et dehors de l'Union européenne, des dispositions différentes peuvent être applicables en matière d'élimination des appareils électriques et électroniques.

### Indications de la loi allemande sur les piles (BattG)



- Les piles et batteries usagées ne doivent pas être jetées aux ordures ménagères, mais être triées avant leur mise au rebut.
- Pour retirer en toute sécurité les piles et batteries de l'appareil électronique et pour toute information sur le type ou le système chimique, reportez-vous aux informations données dans le manuel d'utilisation et/ou de montage.
- Les propriétaires et utilisateurs de piles et de batteries sont légalement tenus de les rap-

porter après utilisation. La reprise de ces produits est limitée à une quantité estimée normale pour un ménage.

Les piles usagées peuvent contenir des substances nocives ou des métaux lourds qui peuvent nuire à l'environnement et à la santé. Le retraitement des piles usagées et l'utilisation des ressources qu'elles contiennent contribuent à la protection de ces deux ressources vitales.

Le symbole de la poubelle barrée signifie que les piles et les batteries ne doivent pas être jetées aux ordures ménagères.

En outre, s'il y a sous la poubelle les mentions Hg, Cd ou Pb, cela signifie que :

- Hg : la batterie contient plus de 0,0005 % de mercure
- Cd : la batterie contient plus de 0,002 % de cadmium
- Pb : la batterie contient plus de 0,004 % de plomb

Les batteries et les piles peuvent être déposées gratuitement aux endroits suivants :

- points de collecte ou centres de tri publics (p.ex. déchetteries communales)

## 15 INFORMATIONS RELATIVES À LA DÉCLARATION DE CONFORMITÉ

Nous déclarons par la présente sous notre seule responsabilité que ce produit, sous la forme mise

- points de vente de piles et de batteries
- points de reprise du réseau national de récupération des piles usagées des appareils
- point de reprise du fabricant (s'il n'est pas membre du réseau national de récupération)

Ces déclarations ne s'appliquent qu'aux piles et batteries vendues dans les pays de l'Union européenne et soumises à la directive européenne 2006/66/CE. Dans les pays en dehors de l'Union européenne, des dispositions différentes peuvent être applicables en matière d'élimination des piles et batteries.

## 14 SERVICE CLIENTS/APRÈS-VENTE

En cas de questions portant sur la garantie, les réparations ou les pièces de rechange, contactez le service de maintenance AL-KO le plus proche de chez vous. Vous le trouverez à l'adresse suivante sur Internet :

[www.alko-garden.com/service-contacts](http://www.alko-garden.com/service-contacts)

Vous trouverez de plus amples informations sur les pièces de rechange à l'adresse :

[www.alko-garden.com/spareparts](http://www.alko-garden.com/spareparts)

sur le marché, répond aux dispositions des directives UE harmonisées, des normes de sécurité UE et des normes spécifiques aux produits. La déclaration de conformité fait partie de la notice d'utilisation et est jointe à la machine.

## 16 GARANTIE

Pendant la période légale de garantie contre les vices de fabrication, nous éliminons par réparation ou remplacement, selon notre choix, tout défaut de matériau ou de fabrication survenu sur l'appareil. La durée de prescription dépend de la législation respective en vigueur dans le pays où a été acheté l'appareil.

Notre garantie s'applique seulement en cas :

- de respect du présent manuel d'utilisation,
- d'utilisation correcte,
- d'utilisation de pièces de rechange d'origine.

La garantie ne s'applique pas en cas :

- de tentatives de réparation par l'utilisateur,
- de modifications techniques par l'utilisateur,
- d'utilisation non conforme.

Sont exclues de la garantie :

- les détériorations de la peinture dues à une usure normale,
- les pièces d'usure qui figurent en encadré sur la carte des pièces de rechange xxxxxx (x).



La période de garantie commence à courir au moment de l'achat par le premier utilisateur final. La date d'achat figurant sur la preuve d'achat fait foi. Veuillez vous adresser à votre revendeur ou bien au point de service après-vente agréé le plus proche, en présentant cette déclaration et la preuve d'achat. Les droits légaux de l'acheteur vis-à-vis du vendeur en cas de défaut ne sont pas affectés par cette déclaration.

**TRADUCCIÓN DEL MANUAL ORIGINAL DE INSTRUCCIONES****Índice**

1	Indicaciones especiales de seguridad .....	63	7.3	Manejar la luz LED (17) .....	71
2	Acerca de este manual de instrucciones .	63	8	Instrucciones de trabajo .....	71
2.1	Símbolos de la portada .....	64	9	Mantenimiento y limpieza .....	72
2.2	Explicación de símbolos y palabras de señalización .....	64	9.1	Plan de mantenimiento .....	72
3	Descripción del producto .....	64	9.2	Cambiar el listón de arrastre (18, 19).	72
3.1	Uso previsto .....	64	10	Ayuda en caso de avería .....	72
3.2	Posible uso indebido previsible .....	64	11	Transporte .....	74
3.3	Volumen de suministro .....	64	12	Almacenamiento .....	74
3.4	Símbolos en el aparato .....	65	12.1	Almacenar el aparato .....	74
3.5	Dispositivos de seguridad y protec- ción .....	65	12.2	Guardar la batería y el cargador .....	75
3.6	Vista general del producto (01).....	66	13	Eliminación del producto .....	75
4	Instrucciones de seguridad .....	66	14	Servicio de atención al cliente/servicio técnico .....	76
4.1	Instrucciones de seguridad conforme a la norma ISO 8437 anexo A .....	66	15	Información sobre la declaración de con- formidad .....	76
4.2	Instrucciones de seguridad para el funcionamiento .....	68	16	Garantía .....	76
5	Montaje .....	68	<b>1 INDICACIONES ESPECIALES DE SEGURIDAD</b>		
5.1	Desembalar el aparato .....	68	Este aparato puede ser utilizado por niños a par- tir de 8 años, personas cuya capacidad física, psíquica o sensorial sea reducida y personas que no dispongan de la experiencia o conocimientos necesarios siempre y cuando estén supervisados o hayan sido instruidos en el manejo seguro del aparato y hayan entendido los peligros que pue- den desencadenarse. No se permite que los ni- ños jueguen con el aparato. La limpieza y el mantenimiento no deben realizarlos niños sin vi- gilancia.		
5.2	Montar la barra inferior (02) .....	68	Aquellas personas que tengan muchas limitacio- nes o limitaciones complejas podrían necesitar más instrucciones de las que aquí se indican.		
5.3	Montar la barra intermedia (03) .....	68	<b>2 ACERCA DE ESTE MANUAL DE INSTRUCCIONES</b>		
5.4	Montar la barra superior (04) .....	68	■ La versión original de este manual de instruc- ciones está en alemán. Todas las demás ver- siones en otros idiomas son traducciones de la versión original.		
5.5	Fijar el cable en la barra (05) .....	68	■ Conserve siempre este manual de instruccio- nes para poderlo leerlo en caso de que nece- site consultar información sobre el aparato.		
5.6	Montar la manivela de ajuste (06, 07)	69			
5.7	Montar el separador de nieve (08).....	69			
6	Puesta en marcha/puesta fuera de servi- cio .....	69			
6.1	Cargar la batería (09, 10) .....	69			
6.2	Determinar el estado de carga de la batería (11) .....	70			
6.3	Meter y sacar la batería (12) .....	70			
6.4	Conectar y desconectar el suministro eléctrico (13) .....	70			
7	Funcionamiento .....	71			
7.1	Ajustar la dirección y el ancho de ex- pulsión (14, 15) .....	71			
7.2	Conectar y desconectar el aparato (16) .....	71			

- Entregue el aparato a otra persona siempre adjuntando el manual de instrucciones.
- Lea y tenga en cuenta las indicaciones de seguridad y advertencias de este manual de instrucciones.

## 2.1 Símbolos de la portada

Símbolo	Significado
	Antes de ponerlo en marcha, es imprescindible leer atentamente este manual de instrucciones. Esto es esencial para un trabajo seguro y un manejo sin problemas.
	Manual de instrucciones
	Maneje las baterías de ion de litio con cuidado. Preste especial atención a las indicaciones de transporte, almacenamiento y eliminación de este manual de instrucciones.

## 2.2 Explicación de símbolos y palabras de señalización

**⚠ ¡PELIGRO!** Indica una situación de peligro inminente que, en caso de no evitarse, produce lesiones graves o la muerte.

**⚠ ¡ADVERTENCIA!** Indica una situación de peligro potencial que, en caso de no evitarse, podría producir lesiones graves o la muerte.

**⚠ ¡PRECAUCIÓN!** Indica una situación de peligro potencial que, en caso de no evitarse, podría producir lesiones de leves a moderadas.

**⚠ ¡ATENCIÓN!** Indica una situación que, en caso de no evitarse, podría producir daños materiales.

**ℹ NOTA** Indicaciones especiales para una mejor comprensión y manejo.

## 3 DESCRIPCIÓN DEL PRODUCTO

Este aparato es un quitanieves a batería ligero y compacto de una etapa con motor eléctrico apto para recoger nieve en polvo y nieve ligera recién caída. En un ciclo de trabajo, una pala recoge la nieve y la lanza directamente por el canal de expulsión. El usuario y la pala recogedora giratoria hacen avanzar el aparato hacia delante. El listón de arrastre se desliza por el suelo y va levantando

la nieve. Para ello, el usuario tiene que empujar el aparato por el suelo.

La luz LED de bajo consumo proporciona una mayor visibilidad al amanecer, al atardecer y en días grises.

Ya que se opera a batería, no tiene ningún cable de red que obstaculice.

### 3.1 Uso previsto

Este aparato está indicado únicamente para recoger nieve en polvo y nieve mojada recién caída y suelta en caminos y superficies firmes, p. ej., para patios interiores, entradas a garajes, aceras o plazas de aparcamiento para vehículos en entornos privados. Los caminos y superficies que han de despejarse deben tener una base firme y una superficie lisa, por ejemplo, pavimento de cemento, granito o asfalto.

Este aparato ha sido diseñado únicamente para su uso privado. Cualquier otro uso distinto, así como cualquier modificación o ampliación no permitida, se considera un uso indebido y tiene como consecuencia la extinción de la garantía y la pérdida de la conformidad, así como el rechazo de toda responsabilidad por parte del fabricante por daños del usuario o de terceros.

### 3.2 Posible uso indebido previsible

El aparato no está indicado para recoger caminos y superficies no estables, p. ej., superficies de grava, piedras o hierba. Este aparato no puede retirar grandes cantidades y alturas de nieve, nieve demasiado mojada o nieve muy sólida o hielo.

El aparato no ha sido concebido para el uso industrial en parques públicos o instalaciones deportivas ni para el uso en el ámbito de la agricultura y la silvicultura.

### 3.3 Volumen de suministro

**ℹ NOTA** La batería y el cargador no están incluidos en el volumen de suministro y deben solicitarse por separado.

Las posiciones que aquí se listan forman parte del volumen de suministro. Comprobar si están incluidos todos los elementos:

N.º	Componente
1	Quitanieves
2	Canal de expulsión
3	Barra inferior
4	Barra intermedia



N.º	Componente
5	Barra superior
6	Manivela de ajuste con eje prolongador
7	Empuñaduras en estrella (9x)
8	Tirafondos largos (6x)
9	Tirafondos cortos (2x)
10	Arandelas (8x)
11	Sujetacables (4x)
12	Pasadores elásticos (2x)

### 3.4 Símbolos en el aparato

Símbolo	Significado
	Preste especial atención durante el manejo.
	Lea el manual de instrucciones antes de la puesta en funcionamiento.
	¡Peligro por objetos lanzados! No dirigir el canal de expulsión hacia personas o animales.
	Mantenga a terceras personas alejadas de la zona de peligro. Mantenga una distancia de seguridad suficiente.
	No tocar ni pisar las piezas giratorias. Mantener alejadas manos, pies y ropa. Desconectar el aparato antes de limpiar el canal de expulsión.
	Antes de realizar trabajos de mantenimiento en el aparato, desconectar siempre el suministro eléctrico con el interruptor de llave, sacar la llave y después, la batería. Para evitar lesiones, mantener alejadas las manos, los pies y la ropa de las herramientas de trabajo giratorias.
	Utilice gafas de protección y protección para los oídos.

Símbolo	Significado
	Utilice guantes de protección.
	No tocar el canal de expulsión. Desconectar el aparato antes de limpiar el canal de expulsión.
	No tocar ni pisar la pala recogedora.
	Inmediatamente después de usar el aparato, sacar la llave del interruptor y después, la batería.

### 3.5 Dispositivos de seguridad y protección

**⚠ ¡ADVERTENCIA! Peligro de lesiones.** Los dispositivos de seguridad y protección que estén defectuosos o se hayan anulado pueden provocar lesiones graves.

- Disponga la reparación de los dispositivos de seguridad y protección que estén defectuosos.
- Nunca anule los dispositivos de seguridad y protección.

#### Interruptor de llave

El interruptor de llave está ubicado al lado del compartimento de la batería debajo de la tapa. Desconectar el suministro eléctrico con este interruptor antes de realizar trabajos de mantenimiento o pausas de trabajo.

La llave del interruptor de llave puede sacarse en la posición de apagado.

#### Estribo del interruptor del motor

El aparato está equipado con un estribo del interruptor del motor. En situaciones de peligro, simplemente hay que soltarlos y El motor y la pala recogedora se detienen.

#### Pulsador de seguridad

Para poder conectar el motor con el estribo del interruptor del motor, debe pulsarse antes el pulsador de seguridad.

### Protección de sobrecarga

Si el aparato se bloquea por sobrecarga o porque ha recogido cuerpos extraños, se activa la protección de sobrecarga y el motor se para.

### Canal de expulsión ajustable

Ajustar el canal de expulsión y el separador de nieve de modo que la nieve que se expulsa no pueda poner en peligro a personas y animales ni causar daños materiales.

Prestar atención en la calle a que no se interrumpa el tráfico y no se pone en peligro a los peatones.

### 3.6 Vista general del producto (01)

N.º	Componente
1	Manillar (compuesto por una barra inferior, una barra intermedia y una barra superior)
2	Estribo del interruptor del motor
3	Interruptor del motor con pulsador de seguridad
4	Manivela de ajuste para girar el canal de expulsión
5	Tornillo en estrella para fijar la manivela de ajuste
6	Tapa del compartimento de la batería
7	Compartimento de la batería
8	Interruptor de llave en el compartimento de la batería
9	Pala recogedora
10	Listón de arrastre (18/2, visto desde abajo)
11	Canal de expulsión giratorio con separador de nieve
12	Tornillo en estrella para cambiar el ángulo del separador de nieve
13	Asa
14	Luz LED con interruptor encendido/apagado

## 4 INSTRUCCIONES DE SEGURIDAD

**⚠ ¡PELIGRO! Peligro de muerte y peligro de lesiones muy graves.** El desconocimiento de las instrucciones de seguridad y de uso puede provocar lesiones muy graves e incluso la muerte.

- Antes de utilizar el aparato, preste atención a todas las instrucciones de seguridad y de uso del presente manual de instrucciones, así como a aquellas indicaciones a las que se haga referencia.
- Guarde toda la documentación de referencia para un uso futuro.

**⚠ ¡ADVERTENCIA! Peligro por piezas giratorias del aparato.** Si se tocan las piezas giratorias del aparato pueden producirse lesiones graves.

- Nunca tocar las piezas giratorias del aparato.

**ℹ NOTA** Seguir las instrucciones de seguridad de la batería y del cargador en los manuales de instrucciones separados.

### 4.1 Instrucciones de seguridad conforme a la norma ISO 8437 anexo A

#### Formación

1. Lea atentamente las instrucciones de uso y de mantenimiento. Familiarícese bien con todos los mandos del aparato y con el uso reglamentario del mismo. Particularmente, infórmese sobre cómo detener el aparato inmediatamente y cómo desconectar los mandos.
2. Nunca deje que los niños manejen el aparato. Los adultos no deben utilizar el aparato sin las instrucciones correspondientes. Preste atención a que no estén restringidas las disposiciones locales vigentes o la edad del usuario.
3. Mantenga alejadas del área de aplicación del aparato a todas las personas, especialmente niños pequeños, y a animales domésticos.
4. Tenga cuidado de no resbalar o caer especialmente cuando se mueva hacia atrás.
5. No olvide que el operador o el usuario del aparato será el responsable de los accidentes o peligros relacionados con otras personas y la propiedad física.

#### Preparación

1. Compruebe exhaustivamente el área en la que se va a utilizar el aparato y retire del camino alfombrillas, trineos, tabloncillos, cables y otros objetos.

2. Antes de arrancar el motor, suelte todos los acoplamientos y ponga el aparato a ralentí.
3. No utilice el aparato si no lleva ropa de abrigo. Póngase un calzado que garantice su estabilidad sobre suelos resbaladizos.
4. Ajuste la altura del tornillo sin fin para quitar gravilla y guijarros.
5. No ajuste el aparato con el motor en marcha (excepto que el fabricante así lo recomiende).
6. Antes de empezar a retirar la nieve, deje que el motor y el aparato se aclimaten a la temperatura exterior.
7. Al usar herramientas eléctricas pueden proyectarse cuerpos extraños y entrarles en los ojos. Lleve siempre gafas protectoras o una protección ocular cuando opere, ajuste o repare el aparato.

### Funcionamiento

1. No coloque las manos o los pies debajo de las piezas giratorias o cerca de ellas. Mantenga siempre despejada la abertura de expulsión.
2. Debe tener especial cuidado cuando utilice el aparato en cruces de caminos de grava, aceras o calzadas. Preste atención a los peligros ocultos y al tráfico.
3. Desconecte el quitanieves cuando haya tocado un objeto con el aparato. Apague el interruptor y compruebe exhaustivamente la presencia de daños en el quitanieves. Si fuera necesario, repare el aparato antes de reiniciar o poner en marcha el quitanieves.
4. Si el aparato vibra de manera anormal, apague el quitanieves y localice inmediatamente la causa. Por regla general, las vibraciones siempre señalan un problema.
5. Apague el quitanieves cuando abandone la posición de servicio, limpie el accionamiento del tornillo sin fin o el tubo de expulsión y cuando repare, ajuste o inspeccione el aparato.
6. Antes de realizar trabajos de limpieza, reparación o inspección, cerciñese de que el accionamiento del tornillo sin fin y todas las piezas móviles se han parado completamente. Desconecte el interruptor para evitar accidentes involuntarios.
7. No quite la nieve en pendientes. Debe tener especial cuidado cuando cambie de dirección en pendientes. No quite nieve en pendientes

escarpadas. Cuando trabaje en pendientes, procure tener siempre una buena estabilidad.

8. No utilice el quitanieves con chapas protectoras dañadas o sin las chapas protectoras, cubiertas u otros dispositivos de seguridad correctamente instalados.
9. No utilice el quitanieves cerca de bloques de vidrio, vehículos, ventanas, etc., sin ajustar debidamente el ángulo de expulsión. Mantenga alejados a niños y a animales domésticos.
10. No sobrecargue el aparato quitando una gran cantidad de nieve de una sola vez.
11. No utilice el aparato sobre superficies deslizantes a gran velocidad. Actúe con precaución cuando active la marcha atrás o tire del aparato hacia sí.
12. No oriente el tubo de expulsión hacia otras personas presentes y no deje que nadie se sitúe delante del aparato.
13. A la hora de transportar el quitanieves o cuando no lo vaya a utilizar, desconecte el suministro eléctrico del tornillo sin fin.
14. Utilice únicamente accesorios autorizados por el fabricante del quitanieves (p. ej., pesos de rueda, contrapesos, cabinas de conductor, etc.).
15. No utilice el quitanieves en situaciones de mala visibilidad o condiciones de luz adversa. Procure tener siempre una buena estabilidad y agarrar bien las empuñaduras. No corra, vaya a paso normal.

### Mantenimiento y almacenaje

 **¡ADVERTENCIA!** Lesiones graves en las manos al limpiar los atascos del canal de expulsión. El contacto con la rueda de palas del canal de expulsión cuando esta se encuentra girando provoca graves lesiones en las manos. Estas son las lesiones más frecuentes que puede provocar el quitanieves. Para limpiar el canal de expulsión:

- Apague el quitanieves.
  - Espere unos 10 s hasta que la rueda de palas se haya detenido.
  - Utilice siempre una herramienta adecuada para limpiar el canal de expulsión.
  - Nunca utilice las manos para limpiar el canal de expulsión.
1. Después de usar el aparato y antes de almacenarlo, saque la batería y compruebe la pre-

sencia de daños. Antes de almacenar el quitanieves, deje que se enfríe.

2. Compruebe regularmente que los pernos de cizalla, los tornillos del motor etc., están bien apretados para garantizar el funcionamiento seguro del aparato.
3. Si va a almacenar el quitanieves durante un largo periodo de tiempo, consulte siempre los detalles más importantes en el manual de instrucciones.
4. Si es necesario, restaure o sustituya las etiquetas de seguridad y de operación.
5. Después de haber retirado la nieve, deje el aparato en marcha durante algunos minutos para evitar que se congele el tornillo sin fin.

#### 4.2 Instrucciones de seguridad para el funcionamiento

- Utilice el aparato únicamente para aquellos trabajos para los que está previsto. Un uso no previsto puede producir lesiones y daños materiales.
- Nunca opere el aparato con piezas desgastadas o defectuosas. Cambie las piezas defectuosas siempre por piezas de repuesto originales del fabricante. Si se opera el aparato con piezas desgastadas o defectuosas no podrá ejercer su derecho a garantía frente al fabricante.
- No utilice el aparato bajo la influencia de drogas, alcohol o medicamentos.
- Mantener alejadas las manos, los pies u otras partes del cuerpo de la pala recogedora cuando esté en marcha.
- No mirar directamente a la luz LED. Esta puede dañar los ojos.

## 5 MONTAJE

**⚠ ¡ADVERTENCIA! Peligro debido a un montaje incompleto.** Si se pone en marcha un aparato que no está completamente montado pueden producirse lesiones graves.

- Operar el aparato solo cuando esté montado completamente.
- Cuando el aparato esté completamente montado, colocar la batería.

### 5.1 Desembalar el aparato

1. Sacar todas las piezas del embalaje.
2. Comprobar si se han suministrado todas las piezas (véase capítulo 3.3 "Volumen de suministro", página 64).

3. Comprobar la presencia de daños de transporte en todas las piezas.  
Si se detectan daños o faltan piezas, informar inmediatamente al distribuidor al que le compró el aparato.

### 5.2 Montar la barra inferior (02)

1. Colocar ambos extremos de la barra inferior (02/1) en los extremos del tubo (02/2) (02/a) de modo que los orificios de inserción de la barra inferior coincidan con los de los extremos del tubo.
2. Introducir los dos tirafondos largos (02/3) por dentro.
3. Colocar una arandela (02/4) en los tirafondos.
4. Girar las empuñaduras en estrella (02/5) de los tirafondos y apretar bien.

### 5.3 Montar la barra intermedia (03)

1. Insertar los dos extremos de la barra intermedia (03/1) en la barra inferior (03/2) (03/a) de modo que los orificios de inserción de la barra intermedia coincidan con los de la barra inferior. La guía (03/3) para la manivela de ajuste debe estar orientada hacia arriba.
2. Introducir los dos tirafondos largos (03/4) por dentro.
3. Colocar una arandela (03/5) en los tirafondos.
4. Girar las empuñaduras en estrella (03/6) de los tirafondos y apretar bien.

### 5.4 Montar la barra superior (04)

1. Insertar los dos extremos de la barra superior (04/1) en la barra intermedia (04/2) (04/a) de modo que los orificios de inserción de la barra superior coincidan con los de la barra intermedia. El interruptor del motor, el estribo del interruptor del motor, la empuñadura y la luz LED deben orientarse hacia arriba.
2. Introducir los dos tirafondos largos (04/3) por dentro.
3. Colocar una arandela (04/4) en los tirafondos.
4. Girar las empuñaduras en estrella (04/5) de los tirafondos y apretar bien.

### 5.5 Fijar el cable en la barra (05)

1. Fijar el cable (05/1) del interruptor del motor con un sujetacables (05/2) a la barra intermedia y a la barra inferior.
2. Fijar el cable (05/3) de la luz LED con un sujetacables (05/2) a la barra intermedia y a la barra inferior.

## 5.6 Montar la manivela de ajuste (06, 07)

### Unir la manivela de ajuste con el eje prolongador (06)

1. Introducir la manivela de ajuste (06/1) desde arriba por la guía (06/2) de la barra intermedia (06/a).
2. Insertar la manivela de ajuste en el alojamiento (06/3) del eje prolongador hasta el tope (06/b).
3. Alinear la manivela de ajuste y el eje prolongador hasta que coincidan sus orificios.
4. Introducir los pasadores elásticos (06/4) por los dos orificios (06/c) hasta que encajen.

### Montar y fijar la manivela de ajuste en el aparato (07)

1. Insertar el eje prolongador (07/1) en el alojamiento (07/2) del aparato (07/a).
2. Girar el eje prolongador hasta que el orificio coincida con el orificio del alojamiento.
3. Introducir los pasadores elásticos (07/3) por los dos orificios (07/b) hasta que encajen.
4. Gire la empuñadura en estrella (07/4) sobre la guía (07/5) y apriétela un poco para fijar la manivela de ajuste.

## 5.7 Montar el separador de nieve (08)

1. Introduzca el separador de nieve (08/1) en el canal de expulsión (08/2) (08/a) haciendo encajar los salientes a derecha e izquierda (08/3) en los orificios del separador de nieve.
2. Introduzca dos tirafondos cortos (08/4), por dentro, en los orificios del canal de expulsión (08/b).
3. Coloque una arandela (08/5) en los tirafondos (08/c).
4. Gire las empuñaduras en estrella (08/6) sobre los tirafondos y apriételes bien (08/c).

## 6 PUESTA EN MARCHA/PUESTA FUERA DE SERVICIO

### 6.1 Cargar la batería (09, 10)

La batería y el cargador no están incluidos en el volumen de suministro. Se pueden utilizar todas las baterías recargables (Bxxx Li) y cargadores (Cxxx Li) del sistema de 36 V de AL-KO.

Producto	Denominación	N.º art.
Batería de iones de litio	B150 Li (B05-3640)	113280

Producto	Denominación	N.º art.
Batería de iones de litio	B200 Li (B05-3650)	113524
Batería de iones de litio	B800 Li (B38-3680)	114017
Cargador de baterías	C130 Li (C05-4230)	113281
Cargador de baterías	C200 Li	114018

La batería está parcialmente cargada. Cargue la batería por completo antes de utilizarla por primera vez. La batería se puede cargar en cualquier estado de carga. La interrupción de la carga no daña la batería.

**NOTA** Consulte información más detallada en los manuales de instrucciones separados de la batería y del cargador.

**¡PRECAUCIÓN!** Peligro de incendio durante la carga. Si el cargador se calienta y este está situado sobre una base que se inflama con facilidad y la estancia no está lo suficientemente ventilada, existe peligro de incendio.





- Utilice el cargador siempre sobre una base que no prenda con facilidad y en un entorno no inflamable.
- Si existe: Deje libres las ranuras de ventilación.

1. Deslizar la batería (09/1) en el cargador (09/2) y conectar el enchufe (09/3) a una toma de corriente. Comenzará el proceso de carga y el LED para indicar el estado de funcionamiento (09/4) parpadeará en verde.
2. Observar el LED (09/4). El proceso de carga dura en torno a una hora y media para una carga completa. El proceso de carga finaliza automáticamente cuando la batería está cargada completamente. El LED (09/4) se ilumina en verde fijo.
3. Sacar el enchufe (09/3) cuando el LED (09/4) se ilumine en verde fijo.
4. Pulsar el botón de encastre en la parte inferior de la batería y mantenerlo pulsado.
5. Sacar la batería (09/1) del cargador (09/2).

### Indicadores de estado del cargador (10)

El LED (10/1) del cargador señala el estado de carga y el estado de funcionamiento del carga-

dor. Los símbolos (10/2) del cargador señalizan estos estados:

Símbolo	LED y estado de carga
	El LED se ilumina en verde: La batería está completamente cargada.
	El LED parpadea en verde: Cargando la batería.
	El LED se ilumina en rojo: No hay baterías en el cargador.
	El LED parpadea en rojo: La batería está demasiado caliente y por eso no se carga.

## 6.2 Determinar el estado de carga de la batería (11)

En la parte delantera de la batería hay un panel de mando con un botón (11/1) y un indicador de estado de carga LED (11/2 hasta 11/5).

1. Presionar el pulsador (11/1). Los indicadores de estado de carga se iluminan en función del estado de carga de la batería.
2. Consultar el estado de carga, véase la sección "Indicadores de estado de carga de la batería".

### Indicadores de estados de carga de la batería

LED	Estado de carga
Verde (11/2)	La batería está completamente cargada, es decir, al 100%.
Verde (11/3, 11/4)	La batería está cargada por encima del 50%.
Verde (11/4)	La batería está cargada por debajo del 50%.
Rojo (11/5)	La batería está totalmente descargada o la batería se ha calentado/enfriado excesivamente.

## 6.3 Meter y sacar la batería (12)

**¡ATENCIÓN! Peligro de daños de la batería.** Si se deja la batería dentro del aparato después de utilizarlo, la batería podría resultar dañada.

- Justo después de utilizar el aparato, sacar la batería y guardarla en un lugar protegido de heladas.
- Introducir la batería en el aparato justo antes de comenzar a trabajar.

## Colocación de la batería

1. Abrir la tapa (12/1) del compartimento de la batería.
2. Deslizar la batería (12/2) en el compartimento por arriba (12/3) hasta que encaje.
3. Cerrar la tapa del compartimento de la batería

## Sacar la batería

1. Pulsar el botón de bloqueo (12/4) de la batería y mantenerlo pulsado.
2. Sacar la batería.

## 6.4 Conectar y desconectar el suministro eléctrico (13)

Con el interruptor de llave del compartimento de la batería puede conectarse y desconectarse el suministro eléctrico de todo el aparato.

**⚠ ¡ADVERTENCIA! Peligro de lesiones.** Una conexión accidental puede causar lesiones graves.

- Antes de hacer una pausa y trabajos de mantenimiento, realice lo siguiente: Gire la llave de seguridad zum a la posición de apagado para desconectar el suministro de corriente y retire la llave.

## Conectar el suministro eléctrico

1. Abrir la tapa (13/1) del compartimento de la batería.
2. Girar el interruptor de llave (13/2) hacia la derecha en la posición de encendido (pos. I) (13/a). De esta manera el aparato se alimenta con tensión de servicio, pero aún no empieza a trabajar.
3. Cerrar la tapa del compartimento de la batería.
4. Encienda el aparato: véase *capítulo 7.2 "Conectar y desconectar el aparato (16)", página 71*.

## Desconectar el suministro eléctrico

1. Girar el interruptor de llave (13/2) hacia la izquierda en la posición de apagado (pos. 0) (13/b).

**ℹ NOTA** La llave del interruptor de llave puede sacarse en la posición de apagado.

2. Justo después de utilizar el aparato, sacar la batería y guardarla en un lugar protegido de heladas. Volver a meterla justo antes de la siguiente utilización del aparato.

## 7 FUNCIONAMIENTO

### 7.1 Ajustar la dirección y el ancho de expulsión (14, 15)

**⚠ ¡ADVERTENCIA!** **Objetos que salen despedidos.** Peligro de lesiones y peligro de daños materiales por objetos que salen despedidos.

- Nunca girar el canal de expulsión hacia personas, animales, ventanas, coches o puertas.

#### Ajustar la dirección de expulsión

1. Soltar la fijación de la manivela de ajuste (14/2) con el tornillo en estrella (14/1).
2. Colocar el canal de expulsión (14/3) girando la manivela de ajuste hacia la posición deseada (14/a).
3. Fijar la manivela de ajuste (14/2) con el tornillo en estrella (14/1) para evitar que el canal de expulsión gire de manera involuntaria.

#### Ajustar el ancho de expulsión

1. Suelte la fijación del separador de nieve (15/3) con los dos tornillos en estrella (15/1, 15/2).
2. Mover hacia arriba y hacia abajo el separador de nieve (15/a):
  - Aumentar el ancho de expulsión: Separador de nieve hacia arriba.
  - Reducir el ancho de expulsión: Separador de nieve hacia abajo.
3. Fije el separador de nieve con los dos tornillos en estrella.

### 7.2 Conectar y desconectar el aparato (16)

El aparato debe conectarse únicamente sobre una base lisa. El terreno debe estar libre de cuerpos extraños, por ejemplo, piedras. No elevar ni volcar el aparato para iniciarlo.

#### Encienda el aparato

1. Conectar el suministro eléctrico: véase *capítulo 6.4 "Conectar y desconectar el suministro eléctrico (13)", página 70*.
2. Presionar el pulsador de seguridad (16/1) y mantenerlo pulsado (16/a).
3. Sacar el estribo del interruptor del motor (16/2) hacia el manillar (16/3) (16/b). El motor y la pala recogedora se ponen en marcha.
4. Soltar el pulsador de seguridad sosteniendo el estribo del interruptor del motor.

**ⓘ NOTA** El estribo del interruptor del motor no se enclava. Durante todo el tiempo que dure el trabajo, sujetar el manillar.

#### Desconecte el aparato.

1. Suelte el estribo del interruptor del motor. Este volverá automáticamente a la posición inicial.
2. Esperar a que la pala recogedora se pare.
3. Desconectar el suministro eléctrico: véase *capítulo 6.4 "Conectar y desconectar el suministro eléctrico (13)", página 70*.

**⚠ ¡ADVERTENCIA!** **Peligro por piezas giratorias del aparato.** Si se tocan las piezas giratorias del aparato pueden producirse lesiones graves.

- Nunca tocar las piezas giratorias del aparato.

### 7.3 Manejar la luz LED (17)

#### Ajustar la altura de la luz LED

1. Empujar hacia arriba o hacia abajo la luz LED (17/1) (17/a) hasta obtener la iluminación deseada en el lugar de trabajo.

#### Encender y apagar la luz LED

1. Accionar el interruptor basculante (17/2):
  - Posición I: Luz encendida.
  - Posición 0: Luz apagada.

**⚠ ¡PRECAUCIÓN!** **Peligro de deslumbramiento.** La estridente luz LED puede dañar los ojos.

- Nunca la luz LED encendida.
- Nunca dirigir la luz LED hacia otras personas o animales.

## 8 INSTRUCCIONES DE TRABAJO

- Recoger justo después de haber caído la nieve, mientras la nieve aún está suelta. Después la capa inferior se congelará y será más difícil recogerla.
- Si es posible, girar el canal de expulsión de modo que la dirección se lance en la dirección del viento.
- Recoger la nieve solapando un poco el rastro despejado.
- Si la nieve está mojada y es muy pesada o si hay una altura considerable, recogerla únicamente con la mitad del ancho y empujar el quitanieves lentamente. Así, se evitarán obstrucciones.

- Antes de utilizar las ruedas y el canal de expulsión pueden pulverizarse con un spray antiadherente (cera para esquís, teflón, silicona) para evitar obstrucciones. Comprobar que el spray sea adecuado para el aparato y respete el medio ambiente y seguir las instrucciones del fabricante que figuran en la etiqueta del mismo.
- Si el quitanieves está atascado, limpiarlo con un rascador o un palo pero nunca con los dedos. Previamente, desconectar completamente el quitanieves.

## 9 MANTENIMIENTO Y LIMPIEZA

**⚠ ¡ADVERTENCIA! Peligro de lesiones durante los trabajos de mantenimiento.** Un mantenimiento indebido puede provocar lesiones graves y daños en el aparato.

- Las reparaciones en el aparato únicamente pueden ser realizadas por un técnico especializado.

**⚠ ¡PRECAUCIÓN! Riesgo de lesiones.** Las partes del aparato afiladas y en movimiento pueden producir lesiones.

- Durante los trabajos de mantenimiento, conservación y limpieza, llevar siempre guantes protectores.
- Desconectar el aparato y sacar la batería.

**⚠ ¡ATENCIÓN! Peligro de daños por lubricación.** El aparato viene lubricado de fábrica y volver a lubricarlo podría causar daños en el mismo.

- No lubricar el aparato.

### 9.1 Plan de mantenimiento

#### Antes de cada uso

- Llevar a cabo una inspección visual antes de cada uso.
- Comprobar que los dispositivos de seguridad, los elementos de mando, los cables y todas las uniones roscadas no presentan daños y están bien colocadas.
- Antes de operar el aparato, sustituir las piezas dañadas. Cambie las piezas defectuosas

siempre por piezas de repuesto originales del fabricante.

#### Después de cada uso

- Limpiar el canal de expulsión, la pala recogedora, las empuñaduras y la carcasa.
- Sacar la batería del aparato y guardarla en un lugar protegido de heladas.

#### Cuando sea necesario

- Comprobar el listón de arrastre y cambiarlo si está desgastado.

#### Una vez por temporada

Llevar el aparato a un taller especializado para que lo comprueben y lleven a cabo las tareas de mantenimiento.

### 9.2 Cambiar el listón de arrastre (18, 19)

1. Desconectar el interruptor de llave y sacar la batería del aparato.
2. Colocar el aparato en una superficie frontal.
3. Desatornillar los tornillos (18/1) del listón de arrastre desgastado (18/2).
4. Sacar el listón de arrastre.
5. Colocar un nuevo listón de arrastre en el aparato y enderezarlo.
6. Volver a girar los tornillos.
7. Comprobar el ajuste del listón de arrastre. El listón de arrastre debe estar orientado como indica la imagen (19).

## 10 AYUDA EN CASO DE AVERÍA

**⚠ ¡PRECAUCIÓN! Riesgo de lesiones.** Las partes del aparato afiladas y en movimiento pueden producir lesiones.

- Durante los trabajos de mantenimiento, conservación y limpieza, llevar siempre guantes protectores.
- Desconectar el aparato y sacar la batería.

**ℹ NOTA** En caso de averías que no figuren en esta tabla o no pueda solucionar usted mismo, póngase en contacto con nuestro servicio de atención al cliente.



Problema	Causa	Solución
El motor no funciona.	El suministro eléctrico del interruptor de llave está desconectado.	Conectar el suministro eléctrico del interruptor de llave.
	Falta la batería o no está colocada correctamente.	Coloque la batería correctamente.
	La batería está agotada.	Cargue la batería.
	La pala recogedora o el canal de expulsión están atascados.	<ol style="list-style-type: none"> <li>1. Desconectar el interruptor de llave del aparato y sacar la batería.</li> <li>2. Retirar la nieve del aparato con un rascador o con un palo.</li> </ol>
	El cable o el interruptor están defectuosos.	No utilice el aparato. Consulte al servicio técnico de AL-KO.
La potencia del motor disminuye.	La batería está agotada.	Cargue la batería.
	Hay demasiada nieve en el canal de expulsión.	<ol style="list-style-type: none"> <li>1. Desconectar el interruptor de llave del aparato y sacar la batería.</li> <li>2. Retirar la nieve del aparato con un rascador o con un palo.</li> </ol>
El motor se para mientras se está recogiendo.	El motor está sobrecargado, se ha activado la protección de sobrecarga. Hay cuerpos extraños en el canal de expulsión.	<ol style="list-style-type: none"> <li>1. Desconectar el interruptor de llave del aparato y sacar la batería.</li> <li>2. Eliminar la nieve y cuerpos extraños del aparato con un rascador o un palo.</li> </ol>
	La batería está agotada.	Cargue la batería.
El aparato no recoge nieve.	La pala recogedora o el canal de expulsión están atascados.	<ol style="list-style-type: none"> <li>1. Desconectar el interruptor de llave del aparato y sacar la batería.</li> <li>2. Retirar la nieve del aparato con un rascador o con un palo.</li> </ol>
	Las correas de accionamiento están rotas o sueltas.	No utilice el aparato. Consulte al servicio técnico de AL-KO.
El aparato no recoge nieve del suelo.	El listón de arrastre está desgastado.	Sustituir el listón de arrastre. Consulte al servicio técnico de AL-KO.
El tiempo de funcionamiento de la batería disminuye considerablemente.	La nieve es demasiado alta, está demasiado mojada o húmeda.	<ul style="list-style-type: none"> <li>■ Recoger con un ancho mínimo.</li> <li>■ Empujar lentamente el aparato.</li> <li>■ Recoger justo después de haber caído la nieve.</li> </ul>
	La vida útil de la batería ha finalizado.	Sustituir la batería. Utilizar sólo los accesorios originales del fabricante.

Problema	Causa	Solución
La batería no se puede cargar.	Los contactos de la batería están sucios.	Limpiar los contactos de la batería con un objeto no metálico y pulverizarlos con un spray de contacto. No cortocircuitar los contactos de la batería con un objeto metálico.
	La batería o el cargador están defectuosos.	■ Pedir las piezas de repuesto a AL-KO.
	La batería está demasiado caliente.	■ Deje enfriar la batería.

## 11 TRANSPORTE

**NOTA** La energía nominal de la batería supera los 100 Wh. Por eso deben respetarse las siguientes instrucciones de transporte.

La batería de ion de litio incluida está sujeta a las disposiciones relativas al transporte de mercancías peligrosas aunque puede transportarse en condiciones más simples:

- Un usuario privado puede transportar la batería por carretera sin más, siempre y cuando el embalaje de esta esté condicionado para la venta al por menor y dicho transporte sea para fines privados.
- Los usuarios industriales que realicen el transporte en el contexto de su actividad principal (p. ej., entregas desde y hacia obras o exhibiciones) también pueden aplicar esta simplificación.

En los dos casos mencionados anteriormente deben tomarse precauciones obligatoriamente para evitar que se libere el contenido. En otros casos deberán respetarse obligatoriamente las disposiciones relativas al transporte de mercancías peligrosas. En caso de incumplimiento, se impondrán sanciones graves al emisor y, si procede, también al transportista.

### Otras indicaciones sobre transporte y envío

- Transportar o enviar las baterías de iones de litio solo en perfecto estado.
- Para transportar la batería utilizar únicamente el cartón original o un cartón especial para mercancías peligrosas (no es necesario para baterías con una energía nominal inferior a 100 Wh).
- Cerrar con adhesivo los contactos de la batería abiertos para evitar un cortocircuito.

- Asegurar la batería frente a deslizamientos dentro del embalaje para evitar que la batería se dañe.
- Asegurarse de que la marcación y la documentación de envío sean correctas para el transporte y el envío (p. ej., por parte de la empresa de paquetería o expedición).
- Antes de realizar el transporte, infórmese sobre si el proveedor de servicios que usted ha elegido puede transportar el aparato y notifique su envío.

Recomendamos ponerse en contacto con un especialista en mercancías peligrosas para preparar el envío. También deberán respetarse otras posibles disposiciones nacionales.

## 12 ALMACENAMIENTO

### 12.1 Almacenar el aparato

1. Desconectar el interruptor de llave y sacar la batería del aparato.
2. Sacar la batería.
3. Deje enfriar el motor.
4. Limpie a fondo el aparato.
5. Aplique a todas las piezas metálicas una fina capa de aceite o silicona para protegerlas de la corrosión.
6. Guarde el aparato:
  - Repliegue el manillar.
  - Colocar el aparato en el frontal de manera que quede vertical.
  - Guarde el aparato en un lugar seco, limpio y protegido de las heladas.
  - Cúbralo con una lona transpirable para protegerlo del polvo. No utilice láminas de plástico para evitar un estancamiento de la humedad.

**⚠ ¡PRECAUCIÓN! Riesgo de lesiones.** Pueden producirse lesiones si durante el almacenamiento tienen acceso al aparato niños y personas no autorizadas.

- Guardar el aparato únicamente con la batería quitada.
- Guardar el aparato en un lugar inaccesible para niños y personas no autorizadas.

## 12.2 Guardar la batería y el cargador

**📖 NOTA** Seguir los manuales de instrucciones separados de la batería y el cargador.

## 13 ELIMINACIÓN DEL PRODUCTO

### Indicaciones sobre la ley alemana de equipos eléctricos y electrónicos

 ■ Los aparatos eléctricos y electrónicos antiguos no pertenecen a la basura doméstica y deben eliminarse por separado.

- Las baterías o pilas gastadas que no estén integradas de forma fija en el aparato usado deben retirarse antes. La ley alemana de baterías rige su eliminación.
- El propietario o usuario de equipos eléctricos y electrónicos están obligados por ley a devolverlas tras su uso.
- El usuario final asume la responsabilidad propia de borrar sus datos personales del equipo usado que quiere eliminar.

El símbolo del contenedor tachado significa que los aparatos eléctricos y electrónicos no se pueden tirar a la basura doméstica.

Los aparatos eléctricos y electrónicos pueden depositarse de forma gratuita en los siguientes puntos:

- Puntos de recogida y eliminación públicos (p. ej., recintos municipales)
- Puntos de venta de electrodomésticos (físicos y en línea) siempre que el comerciante esté obligado a recoger aparatos u ofrezca el servicio voluntariamente.

Estas afirmaciones solamente son válidas para aquellos aparatos que se instalan y se vendan en los países de la Unión Europea y que estén sujetos a la Directiva europea 2012/19/UE. En países fuera de la Unión Europea pueden estar vigentes unas disposiciones diferentes a ésta en materia de eliminación de aparatos eléctricos y electrónicos antiguos.

### Indicaciones sobre la ley alemana de baterías (BattG)



- Las pilas y baterías gastadas no pertenecen a la basura doméstica sino que deben eliminarse por separado.
- Consulte el resto de indicaciones del manual de operación y montaje para extraer con seguridad las baterías o pilas del aparato electrónico y obtener información sobre el tipo y el sistema químico de las mismas.
- El propietario o usuario de pilas y baterías están obligados por ley a devolverlas tras su uso. La devolución se limita a la entrega de cantidades normales.

Las baterías gastadas pueden contener sustancias contaminantes y metales pesados que pueden perjudicar el medio ambiente y la salud. Reciclar las baterías gastadas y aprovechar sus recursos contribuye a proteger estos dos bienes tan preciados.

El símbolo del contenedor tachado significa que las baterías y las pilas no se puede tirar a la basura doméstica.

Si además del contenedor, debajo de este se encuentran los símbolos Hg, Cd o Pb significa lo siguiente:

- Hg: la batería contiene más de 0,0005% de mercurio
- Cd: la batería contiene más de 0,002% de cadmio
- Pb: la batería contiene más de 0,004% de plomo

Las pilas y las baterías pueden entregarse gratuitamente en los siguientes puntos:

- Puntos de recogida y eliminación públicos (p. ej. recintos municipales)
- Puntos de venta de pilas y baterías
- Puntos de recogida del sistema de recogida comunitario para baterías gastadas de aparatos
- Un punto de recogida del fabricante (en caso de que no sea miembro del sistema de recogida comunitario)

Estas afirmaciones solamente son válidas para las baterías y pilas que se instalan y se vendan en los países de la Unión Europea y que estén sujetas a la Directiva europea 2006/66/CE. En países que no pertenezcan a la Unión Europea pueden estar vigentes otras disposiciones diferentes a esta en materia de eliminación de baterías y pilas.

## 14 SERVICIO DE ATENCIÓN AL CLIENTE/SERVICIO TÉCNICO

Para cuestiones acerca de la garantía, reparaciones o piezas de recambio, diríjase al punto de servicio técnico de AL-KO más cercano. Lo en-

contrará en la siguiente dirección electrónica:  
[www.alko-garden.com/service-contacts](http://www.alko-garden.com/service-contacts)

Encontrará más información sobre las piezas de repuesto en:  
[www.alko-garden.com/spareparts](http://www.alko-garden.com/spareparts)

## 15 INFORMACIÓN SOBRE LA DECLARACIÓN DE CONFORMIDAD

Por la presente, declaramos bajo nuestra única responsabilidad que este producto, en la versión que hemos comercializado, cumple los requisitos

de las directivas europeas armonizadas, los estándares europeos de seguridad y los estándares específicos del producto. La declaración de conformidad forma parte del manual de instrucciones y se adjunta a la máquina.

## 16 GARANTÍA

Durante el periodo legal de la garantía, nos comprometemos, a nuestra elección, a reparar o sustituir el aparato en caso de defecto de fabricación o material. El periodo de la garantía depende de la legislación del país donde se compró el aparato.

Nuestra garantía solo tiene validez en los siguientes casos:

- Se ha seguido el manual de instrucciones
- Se manipula el aparato correctamente
- Se han utilizado piezas de repuesto originales

La garantía no tendrá validez en los siguientes casos:

- Intentos de reparación no autorizados
- Modificaciones técnicas sin autorización
- Un uso inadecuado

Quedan excluidos de la garantía:

- Los daños de pintura derivados del desgaste normal
- Las piezas de desgaste que están identificadas con el marco  en la ficha de piezas de repuesto



El plazo de garantía comienza con la compra por parte del primer comprador final. La fecha del comprobante de compra será determinante. Diríjase al comercio donde compró el aparato o al servicio de atención al cliente autorizado más cercano con esta declaración y el comprobante de compra original. De acuerdo con esta declaración, los derechos del comprador permanecen intactos frente al vendedor.

**TRADUZIONE DEL MANUALE PER L'USO ORIGINALE****Sommario**

1	Indicazioni di sicurezza speciali .....	77	8	Indicazioni di lavoro .....	85
2	Istruzioni per l'uso .....	77	9	Manutenzione e cura .....	85
2.1	Simboli sulla copertina .....	78	9.1	Piano di manutenzione .....	86
2.2	Descrizione dei simboli e parole se- gnaletiche .....	78	9.2	Cambio del raschietto (18, 19) .....	86
3	Descrizione del prodotto .....	78	10	Supporto in caso di anomalie .....	86
3.1	Utilizzo conforme alla destinazione ...	78	11	Trasporto .....	87
3.2	Possibile uso errato prevedibile .....	78	12	Conservazione .....	88
3.3	Dotazione .....	78	12.1	Stoccare l'apparecchio .....	88
3.4	Simboli sull'apparecchio .....	79	12.2	Immagazzinare la batteria e il carica- batteria .....	88
3.5	Dispositivi di sicurezza e di protezio- ne .....	79	13	Smaltimento .....	88
3.6	Panoramica prodotto (01) .....	80	14	Servizio clienti/Assistenza .....	89
4	Indicazioni di sicurezza .....	80	15	Informazioni sulla dichiarazione di confor- mità .....	89
4.1	Indicazioni di sicurezza ISO 8437 Al- legato A .....	80	16	Garanzia .....	89
4.2	Indicazioni di sicurezza per l'uso .....	82			
5	Montaggio .....	82	<b>1</b>	<b>INDICAZIONI DI SICUREZZA SPECIALI</b>	
5.1	Disimballo dell'apparecchio .....	82		Questo apparecchio può essere utilizzato da bambini di età superiore a 8 anni e da persone con capacità fisiche, sensoriali o mentali ridotte o con mancanza di esperienza e conoscenza spe- cifica, se sono sorvegliati o informati sull'uso sic- uro dell'apparecchio e comprendono i rischi che ne derivano. I bambini non possono giocare con l'apparecchio. Pulizia e manutenzione da parte dell'utente non devono essere eseguite da bam- bini senza sorveglianza.	
5.2	Montare il manico inferiore (02) .....	82		Le persone con limitazioni molto forti e comples- se possono avere altre esigenze oltre alle istru- zioni qui descritte.	
5.3	Montare il manico intermedio (03) .....	82	<b>2</b>	<b>ISTRUZIONI PER L'USO</b>	
5.4	Montare il manico superiore (04) .....	82	■	Le istruzioni per l'uso originali sono quelle in tedesco. Tutte le altre varianti linguistiche so- no traduzioni delle istruzioni per l'uso origina- li.	
5.5	Fissare il cavo sul manico (05) .....	82	■	Conservare le presenti istruzioni per l'uso per avere sempre a portata di mano, in caso di necessità, tutte le informazioni sull'apparec- chio.	
5.6	Montare la leva di regolazione (06, 07) .....	82	■	Consegnare l'apparecchio ad altre persone solo insieme alle presenti istruzioni per l'uso.	
5.7	Montare il deflettore (08) .....	83			
6	Messa in servizio/Messa fuori in servizio ..	83			
6.1	Caricare la batteria (09, 10) .....	83			
6.2	Determinazione dello stato di carica della batteria (11) .....	84			
6.3	Inserire ed estrarre la batteria (12) ....	84			
6.4	Accensione e spegnimento (13) .....	84			
7	Utilizzo .....	84			
7.1	Regolare la direzione e la distanza di lancio (14, 15) .....	84			
7.2	Accendere e spegnere l'apparecchio (16) .....	85			
7.3	Azionare le spie LED (17) .....	85			

- Attenersi alle indicazioni di sicurezza e alle avvertenze contenute nelle presenti istruzioni per l'uso.

## 2.1 Simboli sulla copertina

Simbolo	Significato
	Prima della messa in funzione, leggere attentamente queste istruzioni per l'uso. È il presupposto per lavorare in modo sicuro e per una gestione regolare.
	Istruzioni per l'uso
	Maneggiare con cura la batteria agli ioni di litio. In particolare, osservare le avvertenze su trasporto, stoccaggio e smaltimento delle presenti istruzioni per l'uso!

## 2.2 Descrizione dei simboli e parole segnaletiche

**⚠ PERICOLO!** Mostra una situazione pericolosa imminente che, se non viene evitata, ha come conseguenza la morte o una lesione grave.

**⚠ ATTENZIONE!** Mostra una situazione potenzialmente pericolosa che, se non viene evitata, potrebbe avere come conseguenza la morte o una lesione grave.

**⚠ CAUTELA!** Mostra una situazione potenzialmente pericolosa che, se non viene evitata, potrebbe avere come conseguenza una lesione leggera o di media gravità.

**ATTENZIONE!** Mostra una situazione che, se non viene evitata, potrebbe avere come conseguenza dei danni materiali.

**ℹ AVVISO** Indicazioni speciali volte a migliorare la comprensione e l'uso.

## 3 DESCRIZIONE DEL PRODOTTO

Questo apparecchio è uno spazzaneve a batteria leggero, compatto, a un livello con motore elettrico adatto per la pulizia di neve fresca e polverosa. In un ciclo di lavoro, la neve viene prelevata dalla pala e gettata direttamente attraverso lo sciolo di scarico. L'utente e la pala ruotante spostano l'apparecchio in avanti. Il raschietto scorre

a terra e stacca la neve. L'apparecchio deve essere premuto a terra dall'utente.

La luce a LED a risparmio energetico offre una migliore visibilità al crepuscolo e nelle giornate nevose.

A causa del funzionamento a batteria non c'è alcun cavo di alimentazione ostruttivo.

### 3.1 Utilizzo conforme alla destinazione

Questo apparecchio è progettato per la pulizia della neve fresca, neve bagnata e polverosa su percorsi e superfici consolidate, ad esempio per cortili, vialetti, marciapiedi o spazi di parcheggio, adatto per uso privato. I percorsi e le superfici da pulire devono avere un fondo solido e superfici lisce, come ad esempio pavimentazioni in calcestruzzo, pavimentazione in granito o asfalto.

Questo apparecchio è concepito esclusivamente per l'uso in aree private. Ogni altro utilizzo e modifica o installazione verranno considerati estranei alla destinazione d'uso e avranno come conseguenza la decadenza della garanzia, oltre alla perdita della conformità e al rifiuto da parte del costruttore di qualsiasi responsabilità rispetto a danni all'utente o a terzi.

### 3.2 Possibile uso errato prevedibile

L'apparecchio non è adatto per la pulizia di percorsi e superfici non consolidate, ad es. superfici con ciottoli, sentieri ghiaiosi o prati. Con questo apparecchio non è possibile rimuovere neve in grande quantità, alta, molto bagnata e compatta né il ghiaccio.

L'apparecchio non è progettato per uso commerciale nei parchi pubblici e negli impianti sportivi né per l'utilizzo in agricoltura e nella silvicoltura.

### 3.3 Dotazione

**ℹ AVVISO** La batteria e il caricabatterie non sono inclusi e devono essere acquistati separatamente.

Il pacchetto include gli articoli elencati. Controllare se sono inclusi tutti gli articoli:

N.	Componente
1	Spazzaneve
2	Sciolo di scarico
3	Manico inferiore
4	Manico intermedio
5	Manico superiore

N.	Componente
6	Leva di regolazione con albero di prolunga
7	Manopole a stella (9x)
8	Viti a testa tonda lunghe (6x)
9	Viti a testa tonda corte (2x)
10	Rondelle (8x)
11	Portacavi (4x)
12	Coppiglia (2x)

### 3.4 Simboli sull'apparecchio

Simbolo	Significato
	Maneggiare con estrema cautela!
	Prima di mettere in funzione leggere le istruzioni per l'uso!
	Pericolo da oggetti vaganti! Non rivolgere lo scivolo di scarico verso persone o animali!
	Tenere terzi lontani dalla zona di pericolo! Mantenere la distanza di sicurezza.
	Non toccare le parti rotanti né penetrarle! Non avvicinare mani, piedi o vestiti! Disattivare l'apparecchio prima di pulire lo scivolo di scarico!
	Scolligare sempre l'alimentazione elettrica con l'interruttore a chiave sull'apparecchio, rimuovere la chiave e rimuovere la batteria prima di eseguire lavori di manutenzione! Per evitare infortuni, tenere le mani, i piedi e i vestiti lontani da utensili rotanti!
	Indossare occhiali di protezione e protezioni acustiche!

Simbolo	Significato
	Indossare guanti di protezione.
	Non toccare lo scivolo di scarico! Disattivare l'apparecchio prima di pulire lo scivolo di scarico!
	Non toccare la pala né penetrarla!
	Dopo l'uso rimuovere subito la chiave dall'interruttore a chiave e rimuovere la batteria dall'apparecchio!

### 3.5 Dispositivi di sicurezza e di protezione

**⚠ ATTENZIONE! Pericolo di lesioni.** Dispositivi di sicurezza e di protezione difettosi o disattivati possono avere come conseguenza lesioni gravi.

- Far riparare i dispositivi di sicurezza e di protezione difettosi.
- Non disattivare mai i dispositivi di sicurezza e di protezione.

#### Interruttore a chiave

Accanto al vano batterie, l'interruttore a chiave si trova sotto il coperchio del vano batterie. Spegnerne l'alimentazione prima di eseguire lavori di manutenzione o pause di lavoro per evitare lesioni causate da un'accensione involontaria.

La chiave dell'interruttore a chiave può essere rimossa in posizione di spegnimento.

#### Barra di accensione del motore

L'apparecchio è dotato di una barra di accensione del motore. In caso di pericolo lasciare semplicemente andare. Il motore e la pala vengono arrestati.

#### Interruttore di sicurezza

Per accendere il motore dalla barra di accensione del motore, deve essere premuto prima l'interruttore di sicurezza.

#### Protezione da sovraccarico

Se l'apparecchio è bloccato da sovraccarico o da oggetti estranei assorbiti, la protezione di sovraccarico si attiva e il motore si arresta.

### Scivolo di scarico regolabile

Regolare lo scivolo di scarico e il deflettore della neve in modo che la neve espulsa non possa mettere in pericolo persone o animali e/o causare danni alle cose.

Accertarsi che il traffico stradale non sia compromesso o che gli utenti della strada non siano a rischio.

### 3.6 Panoramica prodotto (01)

N.	Componente
1	Stegola (composta da manico inferiore, manico intermedio e manico superiore)
2	Barra di accensione del motore sull'interruttore motore
3	Interruttore motore con interruttore di sicurezza
4	Leva di regolazione per girare lo scivolo di scarico
5	Vite a stella per fissare la leva di regolazione
6	Coperchio del vano batteria
7	Vano batteria
8	Interruttore a chiave sul vano batteria
9	Pala
10	Raschietto (18/2, visto dall'alto)
11	Scivolo di scarico girevole con deflettore
12	Viti a stella per cambiare l'angolo del deflettore
13	Maniglia di trasporto
14	Luci LED con interruttore ON/OFF

## 4 INDICAZIONI DI SICUREZZA

**⚠ PERICOLO! Pericolo di morte e rischio di lesioni gravissime!** La mancata conoscenza delle istruzioni di sicurezza e di utilizzo può causare incidenti gravissimi e anche fatali.

- Attenersi a tutte le istruzioni di sicurezza e di utilizzo del presente manuale e alle istruzioni operative prima di utilizzare l'apparecchio.
- Conservare tutta la documentazione fornita per un utilizzo futuro.

**⚠ ATTENZIONE! Pericolo a causa di parti rotanti!** Entrare nelle parti rotanti dell'apparecchio porta a lesioni gravi!

- Non entrare mai nelle parti rotanti!

**i AVVISO** Seguire le istruzioni di sicurezza della batteria e il caricabatterie nelle istruzioni per l'uso separate.

### 4.1 Indicazioni di sicurezza ISO 8437 Allegato A

#### Apprendimento

1. Leggere attentamente le istruzioni per l'uso e la manutenzione. Prendere confidenza con tutti i comandi e il corretto utilizzo dell'apparecchio. Informarsi, in particolare, su come arrestare immediatamente l'apparecchio e disattivare i comandi.
2. Non permettere mai ai bambini di utilizzare l'apparecchio. Gli adulti non possono utilizzare l'apparecchio senza istruzioni adeguate. Tenere presente che le normative locali possono limitare l'età dell'utilizzatore.
3. Tenere lontano dall'area di utilizzo dell'apparecchio tutte le persone, in particolare i bambini piccoli, e gli animali domestici.
4. Prestare attenzione a non scivolare o cadere, specialmente quando ci si muove all'indietro.
5. Tenere presente che l'utente / utilizzatore dell'apparecchio è responsabile di incidenti o pericoli nei confronti di altre persone e proprietà.

#### Operazioni preliminari

1. Controllare attentamente l'area in cui viene utilizzato l'apparecchio e rimuovere tutti i tappetini, carrelli, assi, cavi e altri oggetti.
2. Disinnestare tutte le frizioni e attivare il minimo prima di accendere il motore.
3. Non utilizzare l'apparecchio senza indossare indumenti invernali adatti. Indossare scarpe che garantiscano un appoggio sicuro su pavimenti scivolosi.
4. Regolare l'altezza dell'albero a vite senza file per rimuovere ghiaia e pietrisco.
5. Non eseguire regolazioni quando il motore è in funzione (salvo consiglio speciale del produttore).
6. Lasciare che il motore e l'apparecchio si raffreddino alla temperatura esterna prima di spazzare la neve con l'apparecchio.



- Quando si usano strumenti elettrici, dei corpi estranei possono essere proiettati nei dintorni ed entrare negli occhi. Indossare sempre occhiali protettivi o altra protezione per gli occhi durante il funzionamento o mentre si eseguono regolazioni o riparazioni.

### Uso

- Non tenere le mani o i piedi sotto o nelle vicinanze delle parti rotanti. Tenere sempre libera l'apertura di scarico.
- Prestare particolare attenzione quando si attraversano o si utilizza l'apparecchio su sentieri di ghiaia, marciapiedi o strade. Fare attenzione ai pericoli nascosti e al traffico.
- Spegnere lo spazzaneve se ha toccato qualche oggetto. Disattivare il sezionatore e ispezionare accuratamente lo spazzaneve per rilevare possibili danni. Se necessario, riparare l'apparecchio prima di riavviarlo e utilizzarlo.
- Se l'apparecchio vibra in modo anomalo, spegnerlo e cercare immediatamente la causa. Le vibrazioni in genere indicano un problema.
- Spegnere lo spazzaneve quando si abbandona la posizione operativa, quando si puliscono la trasmissione a vite o il tubo di scarico e quando si eseguono riparazioni, regolazioni o ispezioni.
- Prima di eseguire lavori di pulizia, riparazione o ispezione, accertarsi che la trasmissione a vite e tutte le parti mobili siano completamente ferme. Disattivare il sezionatore per evitare incidenti.
- Non spazzare la neve lungo i pendii. Prestare particolare attenzione quando si cambia direzione sui pendii. Non spazzare la neve su forti pendenze. Sui pendii, prestare sempre attenzione a mantenere la stabilità.
- Non utilizzare lo spazzaneve se le lamiere protettive sono danneggiate o con lamiere protettive, coperture o altri dispositivi di protezione non correttamente installati.
- Non utilizzare lo spazzaneve in prossimità di vetrine, finestre, veicoli ecc. senza aver regolato adeguatamente l'angolo di espulsione. Tenere lontano bambini e animali.
- Non sovraccaricare l'apparecchio rimuovendo molta neve in una sola volta.
- Non utilizzare l'apparecchio su superfici scivolose ad alte velocità. Fare attenzione quando si attiva la retromarcia o si tira l'apparecchio verso di sé.
- Non dirigere lo scarico verso le persone presenti e accertarsi che nessuno si trovi davanti all'apparecchio.
- Scollegare l'alimentazione elettrica dall'albero a vite senza fine quando lo spazzaneve viene trasportato o non viene utilizzato.
- Utilizzare solo accessori (ad es. pesi delle ruote, contrappesi, postazioni di guida ecc.) approvati dal produttore dello spazzaneve.
- Non utilizzare lo spazzaneve in condizioni di scarsa visibilità o illuminazione. Assicurare sempre un appoggio sicuro e tenere saldamente le impugnature. Non correre ma camminare.

### Manutenzione e magazzinaggio

**⚠ ATTENZIONE! Gravi lesioni alle mani durante la pulizia del canale di espulsione intasato!** In caso di contatto con la girante in rotazione all'interno del canale di espulsione possono prodursi gravi lesioni alle mani. Si tratta del tipo di lesione più frequente causata dallo spazzaneve. Per la pulizia del canale di espulsione:

- Spegnerlo lo spazzaneve!
- Attendere per ca. 10 secondi che la girante si fermi.
- Utilizzare sempre un attrezzo adatto per la pulizia del canale di espulsione.
- Non utilizzare mai le mani per pulire il canale di espulsione!

- Rimuovere la batteria dopo l'uso e prima di riporre l'apparecchio e controllare che la batteria non presenti danni. Lasciare che lo spazzaneve si raffreddi prima di riporlo.
- Controllare regolarmente che i bulloni di sicurezza, i bulloni del motore ecc. siano correttamente serrati per garantire un funzionamento sicuro dell'apparecchio.
- Se lo spazzaneve deve essere immagazzinato per un lungo periodo fare sempre riferimento alle istruzioni per l'uso, che contengono alcuni dettagli importanti.
- Se necessario, sostituire le etichette di sicurezza e di istruzioni o eseguirne la manutenzione.
- Lasciare in funzione l'apparecchio per alcuni minuti dopo aver rimosso la neve per evitare il congelamento dell'albero a vite senza fine.

## 4.2 Indicazioni di sicurezza per l'uso

- Usare l'apparecchio solo per le funzioni per cui è previsto. Un uso non conforme può portare a lesioni e danni alle cose.
- Non utilizzare mai l'apparecchio con parti usurate o difettose. Sostituire sempre tutte le parti difettose con pezzi di ricambio originali del produttore. Se l'apparecchio viene utilizzato con parti usurate o difettose, non è possibile avanzare richieste di garanzia nei confronti del produttore.
- Non utilizzare l'apparecchio sotto l'effetto di alcol, droghe o medicinali.
- Tenere le mani o i piedi e le altre parti del corpo lontano dalla pala rotante.
- Non guardare direttamente nella luce del LED. Ciò può causare danni agli occhi.

## 5 MONTAGGIO

**⚠ ATTENZIONE! Pericolo dovuto a montaggio incompleto!** L'utilizzo di un apparecchio non completamente montato può avere come conseguenza lesioni gravi.

- Far funzionare l'apparecchio quando è completamente montato.
- Inserire la batteria nell'apparecchio soltanto quando è completamente montato.

### 5.1 Disimballo dell'apparecchio

1. Estrarre i componenti dell'apparecchio dalla scatola.
2. Controllare che tutti i componenti siano presenti (vedere capitolo 3.3 "Dotazione", pagina 78).
3. Verificare la presenza di danni di trasporto. Se è presente un danno o mancano alcuni componenti, informare subito il rivenditore dove è stato acquistato l'apparecchio.

### 5.2 Montare il manico inferiore (02)

1. Posizionare (02/a) le due estremità della manico inferiore (02/1) sulle estremità del tubo (02/2) facendo coincidere i fori di inserimento del manico inferiore con le estremità del tubo.
2. Inserire internamente due viti a testa tonda lunghe (02/3).
3. Posizionare una rondella (02/4) sulle viti a testa tonda.
4. Girare le manopole a stella (02/5) sulle viti a testa tonda e serrarle strettamente.

### 5.3 Montare il manico intermedio (03)

1. Collegare le due estremità del manico intermedio (03/1) con il manico inferiore (03/2) (03/a) facendo corrispondere i fori di inserimento del manico intermedio con il manico inferiore. La guida (03/3) della leva di regolazione deve essere rivolta verso l'alto.
2. Inserire internamente due viti a testa tonda lunghe (03/4).
3. Posizionare una rondella (03/5) sulle viti a testa tonda.
4. Girare le manopole a stella (03/6) sulle viti a testa tonda e serrarle strettamente.

### 5.4 Montare il manico superiore (04)

1. Collegare le due estremità del manico superiore (04/1) con il manico intermedio (04/2) (04/a) facendo corrispondere i fori di inserimento del manico superiore con il manico intermedio. L'interruttore del motore, la barra di accensione del motore, la maniglia e la luce LED devono essere rivolti verso l'alto.
2. Inserire internamente due viti a testa tonda lunghe (04/3).
3. Posizionare una rondella (04/4) sulle viti a testa tonda.
4. Girare le manopole a stella (04/5) sulle viti a testa tonda e serrarle strettamente.

### 5.5 Fissare il cavo sul manico (05)

1. Fissare il cavo (05/1) dell'interruttore motore con un portacavo (05/2) sul manico intermedio e sul manico inferiore.
2. Fissare il cavo (05/3) dell'interruttore motore con un portacavo (05/2) sul manico intermedio e sul manico inferiore.

### 5.6 Montare la leva di regolazione (06, 07)

**Collegare la leva di regolazione con albero di prolunga (06)**

1. Inserire la leva di regolazione (06/1) dall'alto attraverso la guida (06/2) nel manico intermedio (06/a).
2. Inserire la leva di regolazione nell'alloggiamento (06/3) dell'albero di prolunga fino all'arresto (06/b).
3. Regolare la leva di regolazione e l'albero di prolunga facendo coincidere i fori.
4. Spingere la coppia (06/4) per mezzo di entrambi i fori fino al punto (06 / c) finché non scatta in posizione.

## Montare e fissare la leva di regolazione sull'apparecchio (07)

1. Inserire l'albero di prolunga (07/1) nell'alloggiamento (07/2) sull'apparecchio (07/a).
2. Ruotare l'albero di prolunga facendo corrispondere il foro con quello dell'alloggiamento.
3. Spingere la coppiglia (07/3) per mezzo di entrambi i fori fino al punto (07/b) finché non scatta in posizione.
4. Girare la manopola a stella (07/4) sulla guida (07/5) e stringere leggermente per fissare la leva di regolazione.

### 5.7 Montare il deflettore (08)

1. Inserire il deflettore (08/1) sullo scivolo di scarico (08/2) (08/a) fino a quando le alette destra e sinistra (08/3) scattano in posizione nel vano del deflettore.
2. Inserire due viti a testa tonda (08/4) dall'interno attraverso i fori dello scivolo di scarico (08/b).
3. Posizionare una rondella (08/5) sulle viti a testa tonda (08/c).
4. Girare le manopole a stella (08/6) sulle viti a testa tonda e serrarle strettamente (08/c).

## 6 MESSA IN SERVIZIO/MESSA FUORI IN SERVIZIO

### 6.1 Caricare la batteria (09, 10)

La batteria e il caricabatteria non sono compresi in dotazione. È possibile utilizzare tutte le batterie ricaricabili (Bxxx Li) e i caricabatterie (Cxxx Li) del sistema AL-KO 36V.

Prodotto	Denominazione	Cod. art.
Batteria agli ioni di litio	B150 Li (B05-3640)	113280
Batteria agli ioni di litio	B200 Li (B05-3650)	113524
Batteria agli ioni di litio	B800 Li (B38-3680)	114017
Caricabatteria	C130 Li (C05-4230)	113281
Caricabatteria	C200 Li	114018

La batteria è parzialmente carica. Caricare completamente la batteria prima del primo utilizzo. La batteria può essere utilizzata in qualsiasi stato di carica a scelta. Un'interruzione della carica non danneggia la batteria.





**AVVISO** Per informazioni dettagliate consultare i manuali separati sulla batteria e sul carica-batterie.

**CAUTELA!** Pericolo di incendio durante la ricarica! Pericolo di incendio per via dell'aumento di temperatura del caricabatteria, se viene appoggiato su superfici facilmente infiammabili e non ventilato adeguatamente.

- Far funzionare il caricabatteria sempre e solo su una superficie di appoggio non infiammabile e in un ambiente non esposto a pericolo di incendio.
  - Se presenti: tenere libere le fessure di aerazione.
1. Spingere la batteria (09/1) nel caricabatteria (09/2) ed infilare la spina di rete (09/3) nella presa elettrica. Il caricabatteria inizia a funzionare e il LED di indicazione dello stato di carica lampeggia a luce verde (09/4).
  2. Osservare il LED (09/4). La procedura di ricarica dura ca. 1,5 ore per raggiungere la carica massima. La ricarica termina automaticamente quando la batteria è completamente carica. In questo caso, il LED (09/4) si accende in maniera permanente a luce verde.
  3. Sfilare la spina di rete (09/3) non appena il LED (09/4) si accende permanentemente a luce verde.
  4. Premere tenere premuto il pulsante di sblocco sul lato inferiore della batteria.
  5. Estrarre ora la batteria (09/1) dal carica-batteria (09/2).

### Indicatori di stato sul carica-batterie (10)

Il LED (10/1) sul carica-batterie segnala lo stato di carica della batteria e lo stato di esercizio del carica-batteria. I simboli (10/2) sul carica-batterie illustrano questi stati:

Simbolo	LED e stato di carica
	LED acceso a luce verde: la batteria è completamente caricata.
	LED lampeggiante a luce verde: la batteria si sta caricando.
	LED acceso a luce rossa: Nel carica-batterie non è inserita nessuna batteria.
	LED lampeggiante a luce rossa: la batteria è troppo calda e non viene caricata.

## 6.2 Determinazione dello stato di carica della batteria (11)

Sul lato anteriore della batteria si trova un pannello di comando con un pulsante (11/1) e con indicatori dello stato di carica LED (da 11/2 a 11/5).

1. Premere il pulsante (11/1). Gli indicatori dello stato di carica si accendono in funzione dello stato di carica della batteria.
2. Leggere lo stato di carica, vedere la sezione "Indicatori dello stato di carica sulla batteria".

### Indicatori dello stato di carica sulla batteria

LED	Stato di carica
verde (11/2)	La batteria è completamente carica, vale a dire al 100%.
Verde (11/3, 11/4)	La batteria è carica oltre il 50%.
verde (11/4)	La batteria è carica per meno del 50%.
rosso (11/5)	La batteria è completamente scarica o la batteria è stata surriscaldata/troppo raffreddata.

## 6.3 Inserire ed estrarre la batteria (12)

**ATTENZIONE! Pericolo di danneggiamento della batteria.** Se la batteria viene lasciata nell'apparecchio dopo l'uso si potrebbe danneggiare.

- Subito l'uso, estrarre la batteria dall'apparecchio e conservarla in luogo protetto dal gelo.
- Inserire la batteria nell'apparecchio prima dell'inizio del lavoro.

### Inserire la batteria

1. Sollevare il coperchio (12/1) del vano batteria.
2. Inserire la batteria (12/2) da sopra nel pozzetto batteria (12/3) finché non si blocca.
3. Chiudere il coperchio del vano batteria.

### Estrarre la batteria

1. Premere l'interruttore di sblocco (12/4) sulla batteria e tenerlo premuto.
2. Estrarre la batteria.

## 6.4 Accensione e spegnimento (13)

L'interruttore a chiave sul vano batterie può essere utilizzato per accendere e spegnere l'alimentazione dell'intero apparecchio.

### **ATTENZIONE! Pericolo di infortunio!**

L'accensione involontaria può causare gravi infortuni.

- Sempre prima delle pause e della manutenzione: Per spegnere l'alimentazione, ruotare la chiave di sicurezza in posizione Off, quindi scollegarla.

### Attivare l'alimentazione

1. Sollevare il coperchio (13/1) del vano batteria.
2. Ruotare l'interruttore a chiave (13/2) a destra in posizione di accensione (pos. I) (13/a). Viene fornita all'apparecchio la tensione di esercizio, ma non è ancora in funzione.
3. Chiudere il coperchio del vano batteria.
4. Accendere l'apparecchio: vedere *capitolo 7.2 "Accendere e spegnere l'apparecchio (16)", pagina 85.*

### Disattivare l'alimentazione

1. Ruotare l'interruttore a chiave (13/2) a sinistra in posizione di spegnimento (pos. 0) (13/b).

**AVVISO** La chiave dell'interruttore a chiave può essere rimossa in posizione di spegnimento.

2. Subito l'uso, estrarre la batteria dall'apparecchio e conservarla in luogo protetto dal gelo. Reinserire la batteria nell'apparecchio prima dell'uso.

## 7 UTILIZZO

### 7.1 Regolare la direzione e la distanza di lancio (14, 15)

**ATTENZIONE! Lancio di oggetti!** Rischio di lesioni e rischio di danni materiali a causa di lancio di oggetti!

- Non girare mai lo scivolo di scarico in direzione di persone, animali, finestre, auto o porte.

### Impostazione la direzione di lancio

1. Utilizzare la vite a stella (14/1) per allentare il fissaggio della leva di regolazione (14/2).
2. Spingere lo scivolo di scarico (14/3) nella direzione desiderata ruotando la leva di regolazione (14/a).
3. Fissare la leva di regolazione (14/2) con la vite a stella (14/1) per evitare rotazioni indesiderate dello scivolo di scarico.

### Impostazione la distanza di lancio

1. Utilizzare le due viti a stella (15/1, 15/2) per allentare il fissaggio del deflettore (15/3).
2. Spostare il deflettore verso l'alto o verso il basso (15/a):
  - Aumentare la distanza di lancio: deflettore verso l'alto.
  - Diminuire la distanza di lancio: deflettore verso il basso.
3. Fissare il deflettore con le due viti a stella.

### 7.2 Accendere e spegnere l'apparecchio (16)

L'apparecchio può essere acceso solo su una superficie piana. La superficie deve essere priva di corpi estranei, ad es. pietre. Non sollevare né inclinare l'apparecchio per avviarlo.

#### Accendere l'apparecchio

1. Attivare l'alimentazione: vedere *capitolo 6.4 "Accensione e spegnimento (13)", pagina 84*.
2. Premere l'interruttore di sicurezza (16/1) e tenerlo premuto (16/a).
3. Tirare (16/2) la barra di accensione del motore (16/3) sulla stegola (16/b). Il motore e la pala vengono avviati.
4. Lasciare l'interruttore di sicurezza tenendo la barra di accensione del motore.

**i AVVISO** La barra di accensione del motore non si innesta. Tenerla saldamente per tutta la durata del lavoro.

#### Spegnere l'apparecchio

1. Lasciare la barra di accensione del motore. Questa passa automaticamente alla posizione iniziale.
2. Attendere l'arresto della pala.
3. Disattivare l'alimentazione: vedere *capitolo 6.4 "Accensione e spegnimento (13)", pagina 84*.

**⚠ ATTENZIONE! Pericolo a causa di parti rotanti!** Entrare nelle parti rotanti dell'apparecchio porta a lesioni gravi!

- Non entrare mai nelle parti rotanti!

### 7.3 Azionare le spie LED (17)

#### Regolare la spia del LED in altezza

1. Premere la spia LED (17/1) verso l'alto o verso il basso (17/a) fino a raggiungere l'illuminazione desiderata dell'area di lavoro.

### Accendere e spegnere la spia LED

1. Azionare interruttore a levetta (17/2):
  - Posizione I: si accende.
  - Posizione 0: si spegne.

**⚠ CAUTELA! Rischio di buio!** La spia luminosa del LED può abbagliare gli occhi!

- Non guardare mai la spia del LED accesa!
- Non rivolgere la luce del LED verso persone o animali!

## 8 INDICAZIONI DI LAVORO

- Subito dopo la nevicata pulire finché la neve è ancora soffice. Più tardi, lo strato inferiore si ispessisce e rende difficile lo sgombero.
- Se possibile, girare lo scivolo di scarico in modo da soffiare la neve in direzione del vento.
- Sgomberare la neve in modo che le tracce sgomberate siano leggermente sovrapposte.
- In caso di neve bagnata pesante o di grandi neviccate, sgomberare soltanto la metà della larghezza di sgombero e spingere l'apparecchio in avanti lentamente. In tal modo si evita l'inceppamento.
- Spruzzare sulle ruote e sullo scivolo di scarico uno spray antiaderente (cera da sci, teflon, silicone) prima dell'uso per evitare l'inceppamento. Controllare la compatibilità ambientale e dell'apparecchio dello spray e osservare le istruzioni del produttore sull'etichetta dello spray!
- Pulire lo spazzaneve inceppato con un raschietto o un bastone, mai con le dita! Prima spegnere completamente lo spazzaneve!

## 9 MANUTENZIONE E CURA

**⚠ ATTENZIONE! Pericolo di lesioni durante i lavori di manutenzione.** La manutenzione inappropriata può causare lesioni gravi e danneggiare l'apparecchio stesso.

- Le riparazioni dell'apparecchio devono essere eseguite esclusivamente da personale specializzato.

**⚠ CAUTELA! Pericolo di infortunio!** Le parti taglienti e in movimento possono provocare lesioni.

- Durante i lavori di manutenzione, cura e pulizia indossare sempre guanti protettivi.
- Spegnere l'apparecchio e rimuovere la batteria!

**ATTENZIONE! Pericolo di danneggiamento durante la lubrificazione.** L'apparecchio è stato lubrificato prima della consegna, un'ulteriore lubrificazione può danneggiare l'unità.

- Non lubrificare l'apparecchio.

## 9.1 Piano di manutenzione

### Prima di ogni utilizzo

- Eseguire un'ispezione visiva prima di ogni operazione.
- Controllare i dispositivi di sicurezza, i comandi, i cavi e tutti i collegamenti a vite per rilevare danni e tenuta.
- Sostituire le parti danneggiate prima dell'uso. Sostituire sempre tutte le parti difettose con pezzi di ricambio originali del produttore.

### Dopo ogni utilizzo

- Pulire lo scivolo di scarico, la pala, le maniglie e l'alloggiamento.
- Estrarre la batteria dall'apparecchio e conservarla in luogo protetto dal gelo.

### Secondo necessità

- Controllare il raschietto, sostituire il raschietto consumato.

### Una volta a stagione

Controllare l'apparecchio in un'officina e farlo riparare.

## 9.2 Cambio del raschietto (18, 19)

1. Spegner l'interruttore a chiave e rimuovere la batteria dall'apparecchio.
2. Ricollocare l'apparecchio nella posizione base.
3. Svitare le viti (18/1) del raschietto usurato (18/2).
4. Rimuovere il raschietto.
5. Posizionare il raschietto nuovo sull'apparecchio e raddrizzarlo.
6. Serrare di nuovo le viti.
7. Controllare l'impostazione del raschietto. Il raschietto deve essere allineato come mostrato in figura (19).

## 10 SUPPORTO IN CASO DI ANOMALIE

**CAUTELA!** Pericolo di infortunio! Le parti taglienti e in movimento possono provocare lesioni.

- Durante i lavori di manutenzione, cura e pulizia indossare sempre guanti protettivi.
- Spegner l'apparecchio e rimuovere la batteria!

**AVVISO** In caso di guasti non elencati in questa tabella o che non si è in grado di eliminare personalmente, rivolgersi al nostro servizio clienti.

Anomalia	Causa	Eliminazione
Il motore non parte.	L'alimentazione dell'interruttore a chiave è disattivata.	Attivare l'alimentazione dell'interruttore a chiave.
	Batteria assente o batteria non correttamente montata.	Montare correttamente la batteria.
	La batteria è scarica.	Caricare la batteria.
	La pala e/o lo scivolo di scarico sono bloccati.	<ol style="list-style-type: none"> <li>1. Spegner l'apparecchio con l'interruttore a chiave e rimuovere la batteria.</li> <li>2. Rimuovere la neve dall'apparecchio con un raschietto o un bastone.</li> </ol>
	Cavi o interruttori difettosi.	Non accendere l'apparecchio. Rivolgersi a un centro di assistenza AL-KO.
La potenza motore si affievolisce.	La batteria è scarica.	Caricare la batteria.
	Troppa neve nello scivolo di scarico.	<ol style="list-style-type: none"> <li>1. Spegner l'apparecchio con l'interruttore a chiave e rimuovere la batteria.</li> <li>2. Rimuovere la neve dall'apparecchio con un raschietto o un bastone.</li> </ol>

Anomalia	Causa	Eliminazione
Il motore resta fermo durante lo sgombero.	il motore è sovraccarico, la protezione di sovraccarico è attivata. Corpi estranei nello scivolo di scarico.	1. Spegnerne l'apparecchio con l'interruttore a chiave e rimuovere la batteria. 2. Rimuovere la neve e i corpi estranei dall'apparecchio con un raschietto o un bastone.
	La batteria è scarica.	Caricare la batteria.
L'apparecchio non sgombera la neve.	La pala e/o lo scivolo di scarico sono bloccati.	1. Spegnerne l'apparecchio con l'interruttore a chiave e rimuovere la batteria. 2. Rimuovere la neve dall'apparecchio con un raschietto o un bastone.
	La cinghia di trasmissione è strappata o allentata.	Non accendere l'apparecchio. Rivolgersi a un centro di assistenza AL-KO.
L'apparecchio non raccoglie neve dal terreno.	Il raschietto è usurato.	Sostituire il raschietto. Rivolgersi a un centro di assistenza AL-KO.
La durata della batteria cala in modo evidente.	Neve troppo alta, bagnata o umida.	<ul style="list-style-type: none"> <li>■ Sgomberare a una larghezza di sgombero inferiore.</li> <li>■ Spostare l'apparecchio più lentamente.</li> <li>■ Sgomberare subito dopo la nevicata.</li> </ul>
	La vita operativa della batteria è terminata.	Inserire la batteria. Utilizzare solo accessori originali del costruttore.
Non si riesce a caricare la batteria.	I contatti della batteria sono sporchi.	Pulire i contatti di contatto della batteria con un oggetto non metallico e spruzzare con un spray per contatti. Non cortocircuitare i contatti della batteria con un oggetto metallico!
	Batteria o caricabatteria guasti.	<ul style="list-style-type: none"> <li>■ Ordinare i pezzi di ricambio presso AL-KO.</li> </ul>
	Batteria surriscaldata.	<ul style="list-style-type: none"> <li>■ Lasciare raffreddare la batteria.</li> </ul>

## 11 TRASPORTO

**AVVISO** L'energia nominale della batteria è superiore a 100 Wh! Attenersi quindi alle direttive di trasporto che seguono.

La batteria agli ioni di litio in dotazione è soggetta alla legge sulle merci pericolose ma può essere trasportata in condizioni semplificate:

- Un utente privato può trasportare la batteria su strada senza ulteriori requisiti, purché sia correttamente imballata per la vendita al dettaglio e il trasporto avvenga per scopi privati.
- Anche gli utenti commerciali che eseguono il trasporto nel quadro della loro attività princi-

pale (ad es. consegne da e per cantieri o manifestazioni) possono approfittare di questa semplificazione.

Nei due casi suddetti è obbligatorio prendere le misure necessarie per prevenire una fuoriuscita del contenuto. Negli altri casi i devono essere rigorosamente rispettati i regolamenti in materia di trasporto di merci pericolose. In caso di inosservanza, lo speditore ed eventualmente anche il vettore possono incorrere in sanzioni severe.

### Ulteriori informazioni su trasporto e spedizione

- Le batterie agli ioni di litio devono essere trasportate o spedite solo se non sono danneggiate!

- Per il trasporto della batteria utilizzare solo la scatola originale o un cartone per merci pericolose adatto (non richiesto per batterie con potenza nominale inferiore a 100 Wh).
- Proteggere con del nastro adesivo i terminali aperti della batteria per evitare un corto circuito.
- Fissare la batteria all'interno della confezione per evitare che scivoli e subisca danni.
- Per il trasporto e la spedizione, apporre la corretta etichettatura e documentazione per il tipo di invio (ad es. per corriere o spedizioniere).
- Informarsi anticipatamente se è possibile un trasporto con il fornitore di servizi scelto e annunciare la spedizione.

Si consiglia di consultare un esperto di merci pericolose per preparare la spedizione. Attenersi inoltre ad eventuali ulteriori direttive nazionali.

## 12 CONSERVAZIONE

### 12.1 Stoccare l'apparecchio

1. Spegner l'interruttore a chiave e rimuovere la batteria dall'apparecchio.
2. Estrarre la batteria.
3. Lasciare raffreddare il motore.
4. Pulire a fondo l'apparecchio.
5. Strofinare con un sottile strato di olio o silicone tutte le parti metalliche per la protezione contro la corrosione.
6. Conservare l'apparecchio:
  - Abbassare la stegola.
  - Posizionare l'apparecchio sulla parte anteriore in modo che sia verticale.
  - Riporre l'apparecchio in un locale asciutto, sicuro e protetto dal gelo.
  - Coprire con un telo traspirante a protezione dalla polvere. Non utilizzare involucri di plastica per evitare l'accumulo di umidità.

**⚠ CAUTELA! Pericolo di infortunio!** Se l'apparecchio è accessibile ai bambini e a persone non autorizzate durante la conservazione, può causare lesioni.

- Conservare l'apparecchio solo dopo aver rimosso la batteria.
- Conservare l'apparecchio asciutto e non accessibile a bambini e a persone non autorizzate.

## 12.2 Immagazzinare la batteria e il caricabatteria

**ⓘ AVVISO** Tenere presente le istruzioni per l'uso separate sulla batteria e sul caricabatterie.

## 13 SMALTIMENTO

### Note sulla legge sulle apparecchiature elettriche ed elettroniche



- Le apparecchiature elettriche ed elettroniche non devono essere smaltite con i rifiuti domestici, bensì portate presso un punto di raccolta o smaltimento dei rifiuti speciali.

- Prima della consegna di un apparecchio usato, le pile o batterie usate non installate su di esso in modo permanente devono essere rimosse. Il loro smaltimento è regolato dalla legge sulle batterie.
- I proprietari o utilizzatori di apparecchiature elettriche ed elettroniche sono tenuti per legge alla loro restituzione dopo l'uso.
- È responsabilità dell'utente finale cancellare i propri dati personali presenti sull'apparecchio usato da smaltire!

Il simbolo del cestino barrato significa che le apparecchiature elettriche ed elettroniche non possono essere smaltite con i rifiuti domestici.

Le apparecchiature elettriche ed elettroniche possono essere depositate gratuitamente nei seguenti punti:

- Servizio pubblico di smaltimento o punti di raccolta (ad es. cantieri comunali)
- Rivenditori di apparecchiature elettriche (fisici od online), se i gestori sono obbligati ad accettarle od offrono volontariamente il servizio.

Queste affermazioni valgono solamente per gli apparecchi installati e venduti nei Paesi dell'Unione Europea e soggetti alla direttiva europea 2012/19/UE. Nei Paesi al di fuori dell'Unione Europea possono valere disposizioni differenti per lo smaltimento degli apparecchi elettrici ed elettronici usati.

### Istruzioni sulla legge sulla batterie (BattG)



- Le batterie usate non appartengono ai rifiuti domestici, ma devono essere portate presso una raccolta o smaltimento dei rifiuti separati!
- Per la rimozione sicura delle batterie dal dispositivo elettrico e per informazioni sul tipo o



sul sistema chimici, tenere presenti le informazioni supplementari contenute nelle istruzioni d'uso o di installazione.

- I proprietari o gli utilizzatori di batterie sono tenuti per legge alla restituzione dopo l'uso. La restituzione si limita alla consegna di piccole quantità.

Le batterie usate possono contenere sostanze nocive o metalli pesanti che possono danneggiare l'ambiente e la salute. Un riciclaggio di batterie usate e l'uso delle risorse in esse contenute contribuisce alla protezione di questi due beni importanti.

Il simbolo del cestino barrato significa che le batterie non possono essere smaltite insieme ad altri rifiuti.

Sotto il cestino sono presenti inoltre dei simboli Hg, Cd o Pb, con il significato seguente:

- Hg: La batteria contiene oltre lo 0,0005% di mercurio
- Cd: La batteria contiene oltre lo 0,002 % di cadmio
- Pb: La batteria contiene oltre lo 0,004 % di piombo

## 15 INFORMAZIONI SULLA DICHIARAZIONE DI CONFORMITÀ

Con la presente, sotto la nostra esclusiva responsabilità, dichiariamo che questo prodotto nella forma distribuita sul mercato soddisfa i requisiti

## 16 GARANZIA

Elimineremo - a nostra discrezione tramite riparazione o consegna sostitutiva - eventuali difetti di produzione o del materiale dell'apparecchio entro i termini di prescrizione previsti dalla legge per i diritti di ricorso per vizi della cosa. I termini di prescrizione dipendono dalla normativa in vigore nel paese in cui l'apparecchio è stato acquistato.

I termini della garanzia valgono solo nei casi seguenti: La garanzia decade nei casi seguenti:

- Osservare le presenti istruzioni per l'uso
- Tentativi di riparazione in proprio
- Trattamento corretto
- Modifiche tecniche eseguite in proprio
- Utilizzare parti di ricambio originali
- Uso non conforme alla destinazione

Sono esclusi dalla garanzia:

- danni della vernice da ricondurre alla normale usura
- Parti usurabili che sono contraddistinte sulla scheda ricambi xxxxxx (x) con un riquadro

Il periodo di garanzia inizia con l'acquisto da parte del primo consumatore finale. Fondamentali sono la data e la ricevuta di acquisto. Rivolgersi al proprio rivenditore o al centro di assistenza autorizzato più vicino presentando la presente garanzia e la ricevuta di acquisto originale. La presente dichiarazione di garanzia non altera i diritti derivanti da vizi del prodotto spettanti per legge all'acquirente nei confronti del venditore.

Le batterie possono essere depositate gratuitamente nei seguenti punti:

- Servizio pubblico di smaltimento o punti di raccolta (ad es. cantieri comunali)
- rivenditori di batterie
- punto di conferimento del sistema comune di restituzione per batterie esauste di apparecchi
- punto di conferimento del produttore (se non membro del sistema comune di restituzione)

Queste affermazioni valgono solo per batterie vendute nei Paesi dell'Unione Europea e che sono soggetti alla direttiva europea 2006/66/CE. Nei Paesi al di fuori dell'Unione Europea possono valere disposizioni differenti per lo smaltimento delle batterie.

## 14 SERVIZIO CLIENTI/ASSISTENZA

Per eventuali domande su garanzia, riparazione o pezzi di ricambio si prega di rivolgersi al centro di assistenza AL-KO più vicino. Per reperirlo, consultare il sito Internet all'indirizzo:

[www.alko-garden.com/service-contacts](http://www.alko-garden.com/service-contacts)

Ulteriori informazioni sui pezzi di ricambio sono disponibili su:

[www.alko-garden.com/spareparts](http://www.alko-garden.com/spareparts)

delle direttive UE armonizzate, gli standard di sicurezza UE e gli standard specifici di prodotto. La dichiarazione di conformità costituisce parte integrante delle istruzioni per l'uso e viene fornita insieme alla macchina.

## PREVOD ORIGINALNIH NAVODIL

### Kazalo vsebine

1	Posebni varnostni napotki .....	90	8	Napotki za delo .....	98
2	K tem navodilom za uporabo .....	90	9	Vzdrževanje in nega .....	98
2.1	Simboli na naslovnici .....	91	9.1	Načrt vzdrževanja .....	98
2.2	Razlaga oznak in opozorilnih besed ..	91	9.2	Zamenjava strgalne letve (18, 19).....	99
3	Opis izdelka .....	91	10	Pomoč pri motnjah .....	99
3.1	Namenska uporaba .....	91	11	Transport .....	100
3.2	Možna predvidljiva napačna raba .....	91	12	Skladiščenje .....	101
3.3	Obseg dobave .....	91	12.1	Shranjevanje naprave .....	101
3.4	Simboli na napravi .....	92	12.2	Skladiščenje akumulatorske baterije in polnilnika .....	101
3.5	Varnostne naprave in zaščita .....	92	13	Odstranjevanje .....	101
3.6	Pregled izdelka (01).....	93	14	Servisna služba/servis .....	102
4	Varnostni napotki .....	93	15	Informacije o izjavi o skladnosti .....	102
4.1	Varnostni napotki po ISO 8437 Prilo- ga A .....	93	16	Garancija .....	102
4.2	Varnostni napotki glede upravljanja ...	94			
5	Montaža .....	95			
5.1	Razpakiranje naprave.....	95			
5.2	Montaža spodnjega opornika (02) .....	95			
5.3	Montaža vmesnega opornika (03) .....	95			
5.4	Montaža zgornjega opornika (04).....	95			
5.5	Pritrdite kabel na ročaj (05).....	95			
5.6	Montaža nastavitvene zaganjalne ro- čice (06, 07) .....	95			
5.7	Montaža odvajalnika snega (08).....	95			
6	Zagon/zaustavitev .....	96			
6.1	Polnjenje akumulatorske baterije (09, 10).....	96			
6.2	Določanje stanja napoljenosti aku- mulatorske baterije (11).....	96			
6.3	Vstavljanje in odstranjevanje akumu- latorske baterije (12).....	97			
6.4	Vklop in izklop napajanja (13).....	97			
7	Upravljanje .....	97			
7.1	Nastavitev smeri in širine izmetava- nja (14, 15).....	97			
7.2	Vklop in izklop naprave (16) .....	97			
7.3	Upravljanje LED-lučke (17).....	98			

### 1 POSEBNI VARNOSTNI NAPOTKI

To napravo lahko otroci, stari 8 let in več, ter osebe z zmanjšanimi telesnimi, čutilnimi in duševnimi sposobnostmi ali s pomanjkanjem izkušenj in znanja uporabljajo samo pod nadzorom ali če so poučeni o varni uporabi naprav in s tem povezanih nevarnostih. Otroci se ne smejo igrati z napravo. Otroci ne smejo brez nadzora izvajati čiščenja in uporabniškega vzdrževanja.

Potrebe oseb z zelo velikimi in kompleksnimi omejitvami morda presegajo tukaj opisane napotke.

### 2 K TEM NAVODILOM ZA UPORABO

- Nemška različica je izvornik navodil za uporabo. Različice v vseh drugih jezikih so prevodi originalnih navodil za uporabo.
- Navodila za uporabo vedno hranite tako, da jih lahko uporabite, kadar boste potrebovali informacije o napravi.
- Napravo izročite drugim osebam samo skupaj s temi navodili za uporabo.
- Preberite in upoštevajte varnostne napotke in opozorila v teh navodilih za uporabo.

## 2.1 Simboli na naslovnici

Simbol	Pomen
	Pred zagonom obvezno pozorno preberite ta navodila za uporabo. To je pogoj za varno delo in nemoteno delovanje.
	Navodila za uporabo
	Z litij-ionskimi akumulatorskimi baterijami delajte previdno! Upoštevajte zlasti napotke za transport, skladiščenje in odstranjevanje v teh navodilih za uporabo!

## 2.2 Razlaga oznak in opozorilnih besed

**⚠ NEVARNOST!** Označuje neposredno nevarno situacijo, ki bo ob neupoštevanju opozorila povzročila smrt ali hude telesne poškodbe.

**⚠ OPOZORILO!** Označuje možno nevarno situacijo, ki lahko ob neupoštevanju opozorila povzroči smrt ali hude telesne poškodbe.

**⚠ PREVIDNO!** Označuje možno nevarno situacijo, ki lahko ob neupoštevanju opozorila povzroči manjše ali zmerno telesne poškodbe.

**POZOR!** Označuje situacijo, ki lahko ob neupoštevanju opozorila povzroči materialno škodo.

**i NAPOTEK** Posebni napotki za boljše razumevanje in ravnanje

## 3 OPIS IZDELKA

Ta naprava je lahka in kompaktna enostopenjska akumulatorska snežna freza z elektromotorjem, ki je primerna za odmetavanje rahlega novega snega in pršiča. V eni delovni operaciji lopatica za odmetavanje snega dvigne sneg in ga vrže neposredno skozi kanal za izmetavanje. Uporabnik in vrteča se lopatica za odmetavanje snega napravo naprej. Strgalna letev drsi po tleh in rahlja sneg. Napravo mora uporabnik potiskati proti tlom.

Energijsko varčna lučka LED nudi boljše vidljivost ob somraku in sivih snežnih dneh.

Zaradi akumulatorskega delovanja ni nobenih ovirajočih napajalnih kablov.

## 3.1 Namenska uporaba

Ta naprava je namenjena izključno odmetavanju svežega, rahlega mokrega snega in pršiča na utrjenih poteh in površinah – npr. na notranjih dvoriščih, garažnih uvozihi, pešpoteh in parkiriščih za osebne avtomobile – v zasebnem območju. Poti in površine, s katerih se kida sneg, morajo imeti trdno podlago in gladko površino, npr. betonski tlak, granitni tlak ali asfalt.

Ta naprava je predvidena izključno za domačo rabo. Vsaka druga uporaba, kot tudi nepooblaščen spremembe in dodatki, je uporaba v nasprotju z namembnostjo, ki bo razveljavila garancijo in povzročila izgubo skladnosti ter zavrnitev vsakršne odgovornosti za škodo, ki jo utрпи uporabnik ali druga oseba, s strani proizvajalca.

## 3.2 Možna predvidljiva napačna raba

Naprava ni primerna za čiščenje neutrjenih poti in površin – npr. za prodnate površine, peščene poti ali travnike. S to napravo ni mogoče odstraniti snega v večjih količinah in višinah, zelo mokrega snega in ledu.

Naprava ni zasnovana za komercialno uporabo v javnih parkih in športnih objektih ter za uporabo v kmetijstvu in gozdarstvu.

## 3.3 Obseg dobave











**i NAPOTEK** Akumulatorska baterija in polnilnik nista vključena v obseg dobave in ju je treba kupiti posebej.

V obseg dobave so vključene tukaj navedene postavke. Preverite, ali so vsebovane vse postavke:

Št.	Sestavni del
1	Snežna freza
2	Izmetalni kanal
3	Spodnji opornik
4	Vmesni opornik
5	Zgornji opornik
6	Nastavitvena zaganjalna ročica s podaljševalno gredjo
7	Zvezdasti ročaj (9x)
8	Montažni vijaki, dolgi (6x)
9	Montažni vijaki, kratki (2x)
10	Podložke (8x)
11	Držala za kabel (4x)

Št.	Sestavni del
12	Vzmetni vtič (2x)

### 3.4 Simboli na napravi

Simbol	Pomen
	Pri ravnanju bodite posebej previdni!
	Pred zagonom preberite navodila za uporabo!
	Nevarnost zaradi odmetavanja predmetov! Izmetalnega kanala ne usmerite v osebe ali živali!
	Poskrbite, da v območju nevarnosti ne bo drugih oseb! Zagotovite varnostno razdaljo!
	Z rokami in nogami ne segajte v vrteče se dele! Ne približujte rok, nog in oblačil! Pred čiščenjem izmetalnega kanala izklopite napravo!
	Pred vzdrževalnimi deli na napravi prek stikala s ključem vedno izklopite napajanje, izvlecite ključ in izvlecite akumulatorsko baterijo! Da bi se izognili poškodbam, z rokami, nogami in deli oblačil ne segajte v vrteča se delovna orodja!
	Nosite zaščitna očala in glušnike!
	Nosite zaščitne rokavice!
	Ne segajte v izmetalni kanal! Pred čiščenjem izmetalnega kanala izklopite napravo!
	Z rokami in nogami se ne približujte lopatici za odmetavanje snega!

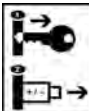
Simbol	Pomen
	Takoj po uporabi izvlecite ključ iz stikala s ključem in akumulatorsko baterijo iz naprave!

### 3.5 Varnostne naprave in zaščita

**⚠ OPOZORILO! Nevarnost telesnih poškodb.** Okvarjene in izklopljene varnostne in zaščitne naprave lahko povzročijo hude telesne poškodbe.

- Okvarjene varnostne in zaščitne naprave odajte v popravilo.
- Varnostnih naprav in zaščite nikoli ne izklopljajte.

#### Stikalo s ključem

Poleg predala za akumulatorsko baterijo je pod pokrovom predala za akumulatorsko baterijo stikalo s ključem. S tem ključem pred vzdrževalnimi deli ali premori med delom izklopite napajanje, da se izognete poškodbam zaradi nenadzorovanega vklopa.

Ključ stikala s ključem je mogoče odstraniti v položaju izklopa.

#### Preklopna ročica motorja

Naprava je opremljena s preklopno ročico motorja. V primeru nevarnosti ju preprosto spustite. Motor in lopatica za odmetavanje snega se zaustavita.

#### Varnostno tipkalo

Da bi lahko s pomočjo preklopne ročice motorja vklopili motor, je treba pred tem pritisniti varnostno tipkalo.

#### Preobremenitvena zaščita

Če se naprava zaradi preobremenitve ali tujka blokira, se sproži preobremenitvena zaščita in motor se ustavi.

#### Nastavljivi izmetalni kanal

Izmetalni kanal in odvajalnik snega nastavite tako, da izmetani sneg ne more poškodovati drugih oseb ali živali in/ali ne more povzročiti gmotne škode.

Na cestah pazite, da cestni promet ni oviran in da uporabniki cest niso ogroženi.

### 3.6 Pregled izdelka (01)

Št.	Sestavni del
1	Upravljalni ročaj (sestavljen iz spodnjega opornika, vmesnega opornika in zgornjega opornika)
2	Preklopna ročica motorja na stikalu motorja
3	Stikalo motorja z varnostnim tipkalom
4	Nastavitvena zaganjalna ročica za obračanje izmetalnega kanala
5	Zvezdasti vijak za pritrditev nastavitvene zaganjalne ročice
6	Pokrov predala za akumulatorsko baterijo
7	Predal za akumulatorsko baterijo
8	Stikalo s ključem na predalu za akumulatorsko baterijo
9	Lopatica za odmetavanje snega
10	Strgalna letev (18/2, gledano s spodnje strani)
11	Vrtljivi izmetalni kanal z odvajalnikom snega
12	Zvezdasti vijaki za spreminjanje kota odvajalnika snega
13	Ročaj za prijemanje
14	Lučka LED s stikalom za vklop/izklop

## 4 VARNOSTNI NAPOTKI

**⚠ NEVARNOST! Smrtna nevarnost in nevarnost hudih telesnih poškodb!** Nepoznavanje varnostnih napotkov in navodil za upravljanje lahko povzroči zelo hude telesne poškodbe in posledično smrt.

- Pred uporabo naprave upoštevajte varnostne napotke in navodila za upravljanje v teh navodilih za uporabo ter navodila za uporabo, na katera se sklicujete.
- Shranite vse priložene dokumente za prihodnjo rabo.

**⚠ OPOZORILO! Nevarnost zaradi vrtečih se delov!** Seganje v vrteče se dele naprave lahko povzroči hude telesne poškodbe!

- Nikoli ne segajte v vrteče se dele naprave!

**ℹ NAPOTEK** Upoštevajte varnostne napotke za akumulatorsko baterijo in polnilnik v ločenih navodilih za uporabo.

### 4.1 Varnostni napotki po ISO 8437 Priloga A Usposabljanje

1. Pozorno preberite navodila za uporabo in vzdrževanje. Pred uporabo se dobro seznanite z vsemi krmilnimi sklopi in nastavljalnimi elementi in pravilno uporabo naprave. Pozanimajte se predvsem glede tega, kako lahko napravo nemudoma zaustavite in izklopite krmilne sklope.
2. Nikoli ne pustite, da napravo upravljajo otroci. Odrasli naprave brez ustreznih navodil ne smejo uporabljati. Prosimo upoštevajte, da je dovoljena starost uporabnika lahko omejena glede na lokalne veljavne predpise.
3. Vse osebe, zlasti majhne otroke in domače živali se ne smejo približati območju uporabe naprave.
4. Bodite previdni, da ne zdrsnete ali padete, zlasti ko se premikate nazaj.
5. Prosimo upoštevajte, da je uporabnik naprave odgovoren za nesreče ali nevarnosti v povezavi z drugimi osebami in lastnino.

### Priprava

1. Skrbno preverite območje, v katerem bo naprava uporabljena in odstranite vse predpraznike, sani, deske, kable in druge predmete.
2. Sprostite vse sklopke in vklopite prosti tek, preden zaženete motor.
3. Naprave ne uporabljajte brez primernih zimskih oblačil. Nosite čevlje, ki zagotavljajo stabilno oporo na drsečih tleh.
4. Nastavite višino polžaste gredi, da odstranite prod in gramoz.
5. Ne opravljajte nobenih nastavitvev, ko motor teče (razen, če proizvajalec to izrecno svetuje).
6. Pustite, da se motor in naprava ohladi na zunanjo temperaturo, preden z napravo odstranjujete sneg.
7. Če uporabljate električna orodja, lahko tujki zletijo v vaše oči. Vedno nosite zaščitna očala oz. zaščito za oči med obratovanjem ali ko opravljate nastavitve oz. popravila.

## Obratovanje

1. Rok ali nog ne približujte v bližino ali postavljajte pod vrteče dele. Izmetalna odprtina mora biti vedno prosta.
2. Bodite posebej previdni, če napravo uporabljate na ali pri prečkanju poti s kamenčki, pločnikov ali cest. Pazite na skrite nevarnosti in promet.
3. Snežno frezo izklopite, če ste zadeli predmet. Izklopite ločilno stikalo in temeljito preverite, da snežna freza ni poškodovana. Po potrebi popravite snežno frezo, preden jo znova zaženete in uporabite.
4. Če se naprava nenormalno trese, jo izklopite in takoj poiščite vzrok. Tresljaji ponavadi nakazujejo na težavo.
5. Izklopite snežno frezo, ko zapustite delovni položaj, očistite polžasti pogon ali izmetalno cev, in ko opravljate popravila, nastavitve ali pregleda.
6. Pred popravili, čiščenjem ali pregledi zagotovite, da so polžasti pogon in vsi pomični deli v celoti zaustavljeni. Izklopite ločilno stikalo, da se izognete neželenim nesrečam.
7. Snega ne odstranjajte po pobočjih. Prosimo za posebno pozornost, ko spreminjate smer na pobočjih. Snega ne odstranjajte iz strmih pobočjih. Na pobočjih vedno poskrbite za stabilno oporo.
8. Snežne freze ne uporabljajte s poškodovanimi zaščitnimi ploščami ali brez ustrezno nameščenih zaščitnih plošč, pokrovov ali drugih zaščitnih priprav.
9. Snežne freze ne uporabljajte v bližini steklenih ohišij, vozil, oken itd., če pri tem ustrezno ne nastavite kota izmetavanja. Ne približujte otrok in domačih živali.
10. Naprave ne preobremenite tako, da poskušate naenkrat odstraniti veliko snega.
11. Naprave ne uporabljajte na drsečih površinah z visoko hitrostjo. Bodite previdni, ko aktivirate vzvratni pogon ali napravo potegnete k sebi.
12. Izmetala ne usmerjajte proti prisotnim osebam in pazite na to, da se pred napravo nihče ne zadržuje.
13. Odklopite dovod električnega toka s polžaste gredi, ko prenašate snežno frezo ali je ne uporabljate.
14. Uporabljajte samo dodatno opremo, ki jo je odobril proizvajalec snežne freze (npr. uteži za kolesa, protiuteži, položaji upravljavca, itd.).

15. Snežne freze ne uporabljajte pri slabih vidnih ali svetlobnih razmerah. Vedno poskrbite za varno in stabilno stojišče in trdno držite za ročaj. Ne tecite, ampak hodite.

## Vzdrževanje in skladiščenje

**⚠ OPOZORILO! Hude poškodbe rok pri čiščenju zamašenega izmetalnega kanala!** Če se dotaknete vrtečega kolesa z lopaticami v izmetalnem kanalu, to vodi do hudih poškodb rok. To so najpogostejše poškodbe pri snežnih frezah. Za čiščenje izmetalnega kanala:

- Izklopite kontakt snežne freze!
- Počakajte pribl. 10 s, da se kolo z lopaticami ustavi.
- Za čiščenje izmetalnega kanala vedno uporabljajte ustrezno orodje.
- Za čiščenje izmetalnega kanala nikoli ne uporabljajte rok!

1. Po uporabi in pred skladiščenjem naprave odstranite akumulator in ga preverite, da ni poškodovan. Pred skladiščenjem pustite, da se snežna freza ohladi.
2. Redno preverjajte, da so strižni vijaki, motorni vijaki ipd. ustrezno priti, da se zagotovi varno obratovanje naprave.
3. Za pomembne podrobnosti vedno glejte navodila za uporabo, če je treba snežno frezo shraniti za daljši čas.
4. Po potrebi vzdržujte ali zamenjajte varnostne etikete in etikete za navodila.
5. Ko odstranite sneg pustite, da naprava teče še nekaj minut, da se izognete zmrzovanju polžaste gredi.

## 4.2 Varnostni napotki glede upravljanja

- Napravo uporabljajte samo za dela, za katera je predvidena. Neustrezna uporaba lahko povzroči telesne poškodbe in gmotno škodo.
- Naprave nikoli ne uporabljajte z obrabljenimi ali okvarjenimi deli. Okvarjene dele vedno nadomestite z originalnimi nadomestnimi deli proizvajalca. Če napravo uporabljate z obrabljenimi ali okvarjenimi deli, zoper proizvajalca ni mogoče uveljavljati nobenih garancijskih zahtevkov.
- Naprave ne smete uporabljati, če ste pod vplivom alkohola, drog ali zdravil.
- Z rokami in nogami ali drugimi deli telesa ne segajte v bližino lopatice za odmetavanje snega.
- Nikoli ne glejte naravnost v LED-lučko. To lahko povzroči poškodbe oči.

## 5 MONTAŽA

**⚠ OPOZORILO! Nevarnost zaradi nepopolne montaže!** Uporaba nepopolno montirane naprave lahko povzroči hude telesne poškodbe.

- Napravo uporabljajte samo, ko je popolnoma montirana!
- Šele ko je naprava popolnoma montirana, vstavite akumulatorsko baterijo!

### 5.1 Razpakiranje naprave

1. Vzemite vse dele iz embalaže.
2. Preverite, ali so dobavljeni vsi deli (glejte *Poglavje 3.3 "Obseg dobave", stran 91*).
3. Preverite, da se deli niso poškodovali med transportom.  
Če ugotovite poškodbe ali če kateri koli del manjka, obvezno obvestite trgovca, pri katerem ste napravo kupili.

### 5.2 Montaža spodnjega opornika (02)

1. Položite (02/a) oba dela spodnjega opornika (02/1) na konca cevi (02/2) tako, da se natični odprtini spodnjega opornika in konca cevi ujemata.
2. Dva dolga montažna vijaka (02/3) vedno vtaknite z notranje strani.
3. Na montažna vijaka natakните po eno podložko (02/4).
4. Privijte zvezdasti ročaj (02/5) na montažni vijak in pritegnite.

### 5.3 Montaža vmesnega opornika (03)

1. Položite (03/a) oba konca vmesnega opornika (03/1) na spodnja opornika (03/2) tako, da se natični odprtini vmesnega in spodnjega opornika ujemata. Vodilo (03/3) za nastavitveno zaganjalno ročico je treba pri tem povleči navzgor.
2. Dva dolga montažna vijaka (03/4) vedno vtaknite z notranje strani.
3. Na montažna vijaka natakните po eno podložko (03/5).
4. Privijte zvezdasti ročaj (03/6) na montažni vijak in pritegnite.

### 5.4 Montaža zgornjega opornika (04)

1. Položite (04/a) oba konca zgornjega opornika (04/1) na vmesna opornika (04/2) tako, da se natični odprtini zgornjega in vmesnega opornika ujemata. Stikalo motorja, preklopno ročico motorja, prijemalni kos in LED-lučko je treba pri tem povleči navzgor.

2. Dva dolga montažna vijaka (04/3) vedno vtaknite z notranje strani.
3. Na montažna vijaka natakните po eno podložko (04/4).
4. Privijte zvezdasti ročaj (04/5) na montažni vijak in pritegnite.

### 5.5 Pritrdite kabel na ročaj (05)

1. Pritrdite kabel (05/1) stikala za motor s po enim držalom za kable (05/2) na vmesni in na spodnji opornik.
2. Pritrdite kabel (05/3) LED-lučke s po enim držalom za kable (05/2) na vmesni in na spodnji opornik.

### 5.6 Montaža nastavitvene zaganjalne ročice (06, 07)

**Povežite nastavitveno zaganjalno ročico s podaljševalno gredjo (06).**

1. Natakните nastavitveno zaganjalno ročico (06/1) z zgornje strani prek vodila (06/2) na vmesna opornika (06/a).
2. Natakните nastavitveno zaganjalno ročico v sprejemni del (06/3) podaljševalne gredi (06/b).
3. Poravnajte nastavitveno zaganjalno ročico s podaljševalno gredjo tako, da se njune odprtine ujemajo.
4. Potisnite vzmetni vtič (06/4) skozi obe odprtini (06/c) tako, da se zaskočita.

**Montaža in pritrditev nastavitvene zaganjalne ročice na napravo (07)**

1. Natakните podaljševalno gred (07/1) v sprejemno odprtino (07/2) na napravi (07/a).
2. Obrnite podaljševalno gred tako, da se njena odprtina ujema s sprejemno odprtino.
3. Potisnite vzmetni vtič (07/3) skozi obe odprtini (07/b) tako, da se zaskočita.
4. Privijte zvezdasti ročaj (07/4) na vodilo (07/5) in ga rahlo pritegnite, da pritrdite nastavitveno zaganjalno ročico.

### 5.7 Montaža odvajalnika snega (08)

1. Natakните odvajalnik snega (08/1) na izmetalni kanal (08/2) tako, da se nastavka (08/a) levo in desno zaskočita (08/3) v zarezi odvajalnika snega.
2. Natakните dva montažna vijaka (08/4) z notranje strani skozi odprtine izmetalnega kanala (08/b).
3. Na montažna vijaka natakните (08/c) po eno podložko (08/5).

4. Privijte zvezdasti ročaj (08/6) na montažni vijak in pritegnite (08/c).

## 6 ZAGON/ZAUSTAVITEV

### 6.1 Polnjenje akumulatorske baterije (09, 10)

Akumulatorska baterija in polnilnik nista vključena v obseg dobave. Uporabljajo se lahko vse polnilne baterije (Bxxx Li) in polnilniki (Cxxx Li) iz sistema AL-KO 36V.

Izdelek	Oznaka	Št. izd.
Litij-ionska akumulatorska baterija	B150 Li (B05-3640)	113280
Litij-ionska akumulatorska baterija	B200 Li (B05-3650)	113524
Litij-ionska akumulatorska baterija	B800 Li (B38-3680)	114017
Polnilnik za akumulatorske baterije	C130 Li (C05-4230)	113281
Polnilnik za akumulatorske baterije	C200 Li	114018

Akumulatorska baterija je delno napolnjena. Akumulatorsko baterijo pred prvo uporabo do konca napolnite. Akumulatorsko baterijo lahko polnite v poljubnem stanju napolnjenosti. Prekinitev polnjenja ne škoduje akumulatorski bateriji.

**f NAPOTEK** Za podrobne informacije upoštevajte ločena navodila za uporabo za akumulatorsko baterijo in polnilnik.

**⚠ PREVIDNO! Nevarnost požara med polnjenjem!** Zaradi segrevanja polnilnika obstaja nevarnost požara, kadar stoji na lahko vnetljivi podlagi in ni zadostnega prezračevanja.





- Polnilnik vedno uporabljajte na nevnnetljivi podlagi oz. v nevnnetljivem okolju.
- Če so na voljo: Ohranjajte prezračevalne reže proste.

1. Vstavite akumulatorsko baterijo (09/1) v polnilnik (09/2) in priključite omrežni vtič (09/3) v vtičnico. Postopek polnjenja se začne in LED-indikator za prikaz delovnega stanja utripa zeleno (09/4).

2. Preverite LED (09/4). Postopek polnjenja traja pri celotnem ciklu pribl. 1,5 h. Ko je akumulatorska baterija napolnjena, se postopek polnjenja samodejno konča. LED (09/4) nato ne prekinjeno sveti zeleno.
3. Ko LED (09/4) neprekinjeno sveti zeleno, izvlecite omrežni vtič (09/3).
4. Pritisnite in držite zaskočni gumb na spodnji strani akumulatorske baterije.
5. Nato izvlecite akumulatorsko baterijo (09/1) iz polnilnika (09/2).

### Prikazi stanja na polnilniku (10)

LED (10/1) na polnilniku označuje stanje polnjenja akumulatorske baterije in delovno stanje polnilnika. Simboli (10/2) na polnilniku ponazarjajo ta stanja:

Simbol	LED in stanje polnjenja
	LED sveti zeleno: Akumulatorska baterija je polna.
	LED utripa zeleno: Akumulatorska baterija se polni.
	LED sveti rdeče: V polnilniku ni akumulatorske baterije.
	LED utripa rdeče: Akumulatorska baterija je pregreta in se zato ne polni.

### 6.2 Določanje stanja napolnjenosti akumulatorske baterije (11)

Na sprednji strani akumulatorske baterije je nadzorna plošča s tipko (11/1) in LED-indikatorji stanja napolnjenosti (od 11/2 do 11/5).

1. Pritisnite tipko (11/1). Indikatorji stanja napolnjenosti svetijo glede na stanje napolnjenosti akumulatorske baterije.
2. Odčitajte stanje napolnjenosti; glejte razdelek »Indikatorji stanja napolnjenosti na akumulatorski bateriji«.

### Indikatorji stanja napolnjenosti na akumulatorski bateriji

LED	Stanje napolnjenosti
Zelena (11/2)	Akumulatorska baterija je polna, tj. raven napolnjenosti je 100 %.
Zelena (11/3, 11/4)	Raven napolnjenosti akumulatorske baterije je več kot 50 %.
Zelena (11/4)	Raven napolnjenosti akumulatorske baterije je manj kot 50 %.



LED	Stanje napolnjenosti
Rdeča (11/5)	Akumulatorska baterija je napolnjena ali pa je pregreta/premrzla.

### 6.3 Vstavljanje in odstranjevanje akumulatorske baterije (12)

**POZOR! Nevarnost poškodb akumulatorske baterije.** Če akumulatorska baterija po uporabi ostane v napravi, lahko pride do poškodb akumulatorske baterije.

- Takoj po uporabi izvlecite akumulatorsko baterijo iz naprave in jo shranite na mestu, ki je zaščiten pred zmrzovanjem.
- Akumulatorsko baterijo vstavite v napravo šele tik pred začetkom dela.

#### Vstavljanje akumulatorske baterije

1. Odprite pokrov (12/1) predala za akumulatorsko baterijo.
2. Z zgornje strani potisnite akumulatorsko baterijo (12/2) v predal za akumulatorsko baterijo (12/3), da se zaskoči.
3. Zapiranje pokrova predala za akumulatorsko baterijo

#### Odstranjevanje akumulatorske baterije

1. Pritisnite in držite gumb za sprostitev (12/4) na akumulatorski bateriji.
2. Izvlecite akumulatorsko baterijo.

### 6.4 Vkllop in izklop napajanja (13)

S stikalom s ključem na predalu za akumulatorsko baterijo lahko vklopite in izklopite napajanje celotne naprave.

**⚠ OPOZORILO! Nevarnost telesnih poškodb.** Nenameren vklop lahko povzroči hude telesne poškodbe.

- Pred vsakim premorom med delom in pred vzdrževalnimi deli: Za izklop napajanja obrnite varnostni ključ v položaj za izklop (Off) in ga nato izvlecite.

#### Vkllop napajanja

1. Odprite pokrov (13/1) predala za akumulatorsko baterijo.
2. Stikalo s ključem (13/2) obrnite v desno v položaj vklopa (pol. I) (13/a). S tem se napravi zagotovi obratovalna napetost, vendar naprava še ne začne delovati.
3. Zaprite pokrov predala za akumulatorsko baterijo.

4. Vklpote napravo: glejte *Poglavje 7.2 "Vkllop in izklop naprave (16)", stran 97.*

#### Izklop napajanja

1. Stikalo s ključem (13/2) obrnite v levo v položaj izklopa (pol. 0) (13/b).

**ℹ NAPOTEK** Ključ stikala s ključem je mogoče odstraniti v položaju izklopa.

2. Takoj po uporabi izvlecite akumulatorsko baterijo iz naprave in jo polnite in hranite na mestu, ki je zaščiten pred zmrzovanjem. Znova vstavite akumulatorsko baterijo v napravo šele tik pred naslednjo uporabo.

## 7 UPRAVLJANJE

### 7.1 Nastavitev smeri in širine izmetavanja (14, 15)

**⚠ OPOZORILO! Odmetavanje predmetov!** Nevarnost telesnih poškodb in gmotne škode zaradi izmetanih predmetov!

- Izmetalnega kanala nikoli ne obračajte proti drugim osebam, živalim, ograjam, avtomobilom ali vratom.

#### Nastavitev smeri izmetavanja

1. Z zvezdastim vijakom (14/1) zrahljajte pritrditev nastavitvene zaganjalne ročice (14/2).
2. Z obračanjem nastavitvene zaganjalne ročice nastavite izmetalni kanal (14/3) v zeleno smer (14/a).
3. Z zvezdastim vijakom (14/1) pritrdite nastavitveno zaganjalno ročico (14/2), da preprečite nehoteno obračanje izmetalnega kanala.

#### Nastavitev širine izmetavanja

1. Z obema zvezdastima vijakoma (15/1, 15/2) zrahljajte pritrditev odvajalnika snega (15/3).
2. Premaknite odvajalnik snega navzgor ali navzdol (15/a):
  - Povečajte širino izmetavanja: Premaknite odvajalnik snega navzgor.
  - Zmanjšajte širino izmetavanja: Premaknite odvajalnik snega navzdol.
3. Z obema zvezdastima vijakoma pritrdite odvajalnik snega.

### 7.2 Vkllop in izklop naprave (16)

Napravo vklopite samo na ravni podlagi. Na podlagi ne sme biti tujkov, kot so kamni. Napravo pri zagonu ne dvigujte in ne nagibajte.

## Vklop naprave

1. Vklop napajanja: glejte *Poglavje 6.4 "Vklop in izklop napajanja (13)", stran 97*.
2. Pritisnite in držite (16/a) varnostno tipkalo (16/1).
3. Povlecite preklapno ročico motorja (16/2) proti upravljalnemu ročaju (16/3) (16/b). Motor in lopatica za odmetavanje snega se zaženeta.
4. Spustite varnostno tipkalo in pri tem držite preklapno ročico motorja.

**f NAPOTEK** Preklapna ročica motorja se ne zaskoči. Ves čas opravljanja dela jo trdno držite ob upravljalnem ročaju.

## Napravo izklopite

1. Spustite preklapno ročico motorja. Samodejno se povrne v izhodiščni položaj.
2. Počakajte, da se lopatica za odmetavanje snega ustavi.
3. Izklop napajanja: glejte *Poglavje 6.4 "Vklop in izklop napajanja (13)", stran 97*.

**⚠ OPOZORILO! Nevarnost zaradi vrtečih se delov!** Seganje v vrteče se dele naprave lahko povzroči hude telesne poškodbe!

- Nikoli ne segajte v vrteče se dele naprave!

## 7.3 Upravljanje LED-lučke (17)

### Nastavitev višine LED-lučke

1. Potisnite LED-lučko (17/1) navzgor ali navzdol (17/a), da dosežete zeleno osvetlitev delovnega območja.

### Vklop in izklop LED-lučke

1. Aktiviranje klecnega stikala (17/2):
  - Položaj I: Lučka sveti.
  - Položaj 0: Lučka je izklopljena.

**⚠ PREVIDNO! Nevarnost zaslepitev!** Ostra LED-luč lahko zaslepi oči!

- Nikoli ne glejte v svetlobo vklopljene LED-lučke!
- Nikoli ne usmerite LED-lučke v druge osebe ali živali!

## 8 NAPOTKI ZA DELO

- Kidajte takoj po sneženju, ko je sneg še rahel. Pozneje spodnja plast poledeni, kar otežuje odmetavanje snega.
- Po možnosti obrnite izmetalni kanal tako, da se sneg izmetava v smeri vetra.

- Sneg kidajte tako, da se očiščeni pasovi rahlo prekrivajo.
- Pri zelo mokrem snegu ali obilnih snežnih padavinah delajte samo s polovično širino in počasi potiskajte frezo naprej. Tako se boste izognili zamašitvi.
- Kolesa in izmetalni kanal lahko pred uporabo popršite s pršilom proti sprijemanju (vosek za smuči, teflon, silikon), da preprečite zamašitev. Preverite primernost pršila za okolje in njegovo skladnost z napravo ter upoštevajte navodila proizvajalca na nalepki pršila!
- Očistite zamašeno snežno frezo s strgalom ali palico, vendar nikoli s prsti! Pred tem popolnoma izklopite snežno frezo!

## 9 VZDRŽEVANJE IN NEGA

**⚠ OPOZORILO! Nevarnost telesnih poškodb pri vzdrževalnih delih.** Nestrokovno vzdrževanje lahko povzroči hude telesne poškodbe in poškodbe naprave.

- Popravila naprave naj izvajajo izključno strokovna podjetja.

**⚠ PREVIDNO! Nevarnost telesnih poškodb.** Predmeti z ostrimi robovi in premikajoči se predmeti lahko povzročijo telesne poškodbe.

- Pri vzdrževalnih delih, negi in popravilih vedno nosite zaščitne rokavice!
- Izklopite napravo in izvlcite akumulatorsko baterijo!

**POZOR! Nevarnost poškodb zaradi mazanja.**

Naprava je bila pred dobavo namazana, dodatno mazanje lahko povzroči poškodbe naprave.

- Ne mažite naprave.

### 9.1 Načrt vzdrževanja

#### Pred vsako uporabo

- Pred vsako uporabo preglejte napravo.
- Preverite varnostne naprave, upravljalne elemente, kabel in vijačne povezave glede poškodb in trdne namestitve.
- Pred uporabo zamenjajte poškodovane dele. Okvarjene dele vedno nadomestite z originalnimi nadomestnimi deli proizvajalca.

#### Po vsaki uporabi

- Očistite izmetalni kanal, lopatico za odmetavanje snega, ročaje in ohišje.

- Izvlecite akumulatorsko baterijo iz naprave in jo shranite na mestu, ki je zaščiteno pred zmrzovanjem.

### Po potrebi

- Preverite strgalno letev; če je obrabljena, jo zamenjajte.

### Enkrat na sezono

Oddajte napravo v strokovno delavnico na pregled in vzdrževanje.

## 9.2 Zamenjava strgalne letve (18, 19)

1. Izklopite stikalo s ključem in odstranite akumulatorsko baterijo iz naprave.
2. Postavite napravo na čelno ploskev.
3. Odvijte in izvlecite vijake (18/1) iz strgalne letve (18/2).
4. Snemite strgalno letev.

5. Namestite novo strgalno letev na napravo in jo poravnajte.
6. Znova privijte vijake.
7. Preverite nastavitve strgalne letve. Strgalna letev mora biti postavljena tako, kot je prikazano na sliki (19).

## 10 POMOČ PRI MOTNJAH

**⚠ PREVIDNO!** **Nevarnost telesnih poškodb.** Predmeti z ostrimi robovi in premikajoči se predmeti lahko povzročijo telesne poškodbe.

- Pri vzdrževalnih delih, negi in popravilih vedno nosite zaščitne rokavice!
- Izklopite napravo in izvlecite akumulatorsko baterijo!

**📖 NAPOTEK** Pri motnjah, ki niso navedene v tej tabeli ali ki jih ne morete sami odpraviti, se obrnite na našo servisno službo.

Motnja	Vzrok	Ukrep
Motor ne deluje.	Napajanje je izklopljeno prek stikala s ključem.	Prek stikala s ključem vklopite napajanje.
	Akumulatorska baterija ni vstavljena ali ni pravilno nameščena.	Pravilno vstavite akumulatorsko baterijo.
	Akumulatorska baterija je prazna.	Napolnite akumulatorsko baterijo.
	Lopatica za odmetavanje snega in/ali izmetalni kanal sta zamašena.	<ol style="list-style-type: none"> <li>1. Prek stikala s ključem izklopite napravo in odstranite akumulatorsko baterijo.</li> <li>2. S strgalom ali palico odstranite sneg iz naprave.</li> </ol>
	Kabel ali stikalo je poškodovan(-o).	Naprave ne uporabljajte! Obiščite servisno delavnico AL-KO.
Moč motorja slabi.	Akumulatorska baterija je prazna.	Napolnite akumulatorsko baterijo.
	V izmetalnem kanalu je preveč snega.	<ol style="list-style-type: none"> <li>1. Prek stikala s ključem izklopite napravo in odstranite akumulatorsko baterijo.</li> <li>2. S strgalom ali palico odstranite sneg iz naprave.</li> </ol>

Motnja	Vzrok	Ukrep
Motor se med odstranjevanjem snega ustavi.	Motor je preobremenjen, sprožila se je zaščita pred preobremenitvijo. V izmetalnem kanalu je tujek.	<ol style="list-style-type: none"> <li>1. Prek stikala s ključem izklopite napravo in odstranite akumulatorsko baterijo.</li> <li>2. S strgalom ali palico odstranite sneg in tujke iz naprave.</li> </ol>
	Akumulatorska baterija je prazna.	Napolnite akumulatorsko baterijo.
Naprava ne odmetava snega.	Lopatica za odmetavanje snega in/ali izmetalni kanal sta zamašena.	<ol style="list-style-type: none"> <li>1. Prek stikala s ključem izklopite napravo in odstranite akumulatorsko baterijo.</li> <li>2. S strgalom ali palico odstranite sneg iz naprave.</li> </ol>
	Pogonski jermen je pretrgan ali zrahljan.	Naprave ne uporabljajte! Obiščite servisno delavnico AL-KO.
Naprava ne dviguje snega s tal.	Strgalna letev je obrabljena.	Zamenjajte strgalno letev. Obiščite servisno delavnico AL-KO.
Čas uporabe akumulatorske baterije je znatno krajši.	Sneg je previsok, premoker ali preveč vlažen.	<ul style="list-style-type: none"> <li>■ Pri odmetavanju uporabite manjšo širino.</li> <li>■ Napravo počasi potiskajte naprej.</li> <li>■ Sneg odmetavajte takoj po sneženju.</li> </ul>
	Čas polnjenja akumulatorske baterije se je iztekel.	Zamenjajte akumulatorsko baterijo. Uporabite samo originalni pribor proizvajalca.
Akumulatorske baterije ni mogoče napolniti.	Kontakti na akumulatorski bateriji so umazani.	Z nekovinskim predmetom očistite kontakte na akumulatorski bateriji in jih popršite s kontaktnim pršilom.  Kontaktov na akumulatorski bateriji ne smete kratkostično vezati s kovinskim predmetom!
	Akumulatorska baterija ali polnilnik sta pokvarjena.	<ul style="list-style-type: none"> <li>■ Pri družbi AL-KO naročite nadomestne dele.</li> </ul>
	Akumulatorska baterija je pregreta.	<ul style="list-style-type: none"> <li>■ Počakajte, da se akumulator ohladi.</li> </ul>

## 11 TRANSPORT

**f NAPOTEK** Nazivna energija akumulatorske baterije znaša več kot 100 Wh! Upoštevajte naslednje napotke za transport!

Vsebovani litij-ionski akumulator je predmet zakona o nevarnih snoveh, vendar pa ga je mogoče transportirati tudi ob poenostavljenih pogojih:

- Zasebni uporabnik lahko akumulatorsko baterijo transportira v cestnem prometu brez nadaljnjih omejitev, če je le-ta zapakirana v

maloprodajni embalaži in se transport uporablja za zasebne namene.

- Poslovni uporabniki, ki transport izvajajo v povezavi s svojo osrednjo dejavnostjo (npr. dostave na delovišča ali predstavitevne lokacije in z njih), prav tako lahko izkoristijo to poenostavitev.

V obeh primerih je treba s previdnostnimi ukrepi obvezno preprečiti sprostitve vsebine. V drugih primerih je treba obvezno upoštevati zakon o ne-

varnih snoveh! Ob neupoštevanju pošiljatelju, morda pa tudi prevozniku, grozijo znatne globe.

### Dodatni napotki za prevoz in pošiljanje

- Litij-ionske akumulatorske baterije transportirajte oz. pošiljajte samo v brezhibnem stanju!
- Za transport akumulatorskih baterij uporabljajte izključno originalno škatlo ali primerno škatlo za nevarne snovi (ni potrebno pri akumulatorskih baterijah z nazivno energijo manj kot 100 Wh).
- Prelepote odprte kontakte akumulatorske baterije, da preprečite kratki stik.
- Zavarujte akumulatorsko baterijo v embalaži pred premikanjem, da preprečite poškodbe akumulatorske baterije.
- Pri transportu oz. pošiljanju (npr. prek kurirske ali dostavne službe) zagotovite pravilno označitev in dokumentacijo za pošiljanje.
- Predhodno se informirajte, ali želeni ponudnik nudi storitev transporta in pokažite svojo pošiljko.

Priporočamo, da v pripravo pošiljke vključite strokovnjaka za nevarne snovi. Upoštevajte tudi morebitne dodatne nacionalne predpise.

## 12 SKLADIŠČENJE

### 12.1 Shranjevanje naprave

1. Izklopite stikalo s ključem in odstranite akumulatorsko baterijo iz naprave.
2. Izvlecite akumulatorsko baterijo.
3. Počakajte, da se motor ohladi.
4. Temeljito očistite napravo.
5. Vse kovinske dele natrite z oljem ali silikonom, da jih zaščitite pred korozijo.
6. Shranjevanje naprave:
  - Zaprite upravljalni ročaj
  - Postavite napravo na sprednjo stran tako, da stoji navpično.
  - Napravo shranite na suhem, čistem in pred zmrzovanjem zaščitenem mestu.
  - Pokrijte jo z zračno ponjavo, da jo zaščitite pred prahom. Ne uporabljajte umetne folije, da preprečite zastajanje vlage.

### **PREVIDNO! Nevarnost telesnih poškodb.**

Če je naprava med skladiščenjem dostopna otrokom in nepooblaščenim osebam, lahko pride do telesnih poškodb.

- Napravo shranite šele, ko je akumulatorska baterija odstranjena.
- Napravo hranite izven dosega otrok in nepooblaščenih oseb.

### 12.2 Skladiščenje akumulatorske baterije in polnilnika

 **NAPOTEK** Upoštevajte ločena navodila za uporabo za akumulatorsko baterijo in polnilnik.

## 13 ODSTRANJEVANJE

### Napotki k Uredbi o odpadni električni in elektronski opremi



- Stara električna in elektronska oprema ne sodi med gospodinjske odpadke, temveč jo je treba odstraniti ločeno!
- Stare baterije ali akumulatorje, ki niso fiksno vgrajeni v staro napravo, je treba pred oddajo odstraniti iz naprave! Njihovo odstranjevanje urejajo predpisi za baterije.
- Lastniki oz. uporabniki električnih in elektronskih naprav jih morajo po uporabi skladno z zakonom vrniti.
- Končni uporabnik nosi odgovornost za izbris osebnih podatkov s stare naprave za odstranitev!

Simbol prekrizanega zabojnika za odpadke pomeni, da se odpadne električne in elektronske opreme ne sme odvreči med gospodinjske odpadke.

Odpadno električno in elektronsko opremo lahko brezplačno oddate na naslednjih mestih:

- javna komunalna oz. zbirna mesta (npr. komunalni objekti);
- prodajna mesta električnih naprav (fizična in spletna), kjer so prodajalci obvezani sprejeti vračila oziroma kjer to storitev prostovoljno ponujajo.

Te izjave veljajo samo za naprave, ki so nameščene in kupljene v Evropski uniji in za katere velja evropska Direktiva 2012/19/EU. V državah izven Evropske unije lahko veljajo drugačna določila za odstranjevanje stare električne in elektronske opreme.

## Napotki k Uredbi o ravnanju z baterijami in akumulatorji ter odpadnimi baterijami in akumulatorji (BattG)



- Stare baterije in stari akumulatorji ne sodijo med gospodinjske odpadke, temveč jih je treba odstraniti ločeno!
- Za varno odstranitev baterij ali akumulatorjev iz električnih naprav in za informacije o njihovi vrsti oz. kemičnem sistemu upoštevajte nadaljnje podatke v navodilih za uporabo in montažo.
- Lastniki oz. uporabniki baterij in akumulatorjev jih morajo po uporabi skladno z zakonom vrniti. Vračilo je omejeno na oddajo količin, običajnih za gospodinjstva.

Stare baterije lahko vsebujejo škodljive snovi ali težke kovine, ki lahko škodujejo okolju in zdravju. Uporaba starih baterij in v njih vsebovanih virov prispeva k zaščiti teh pomembnih dobrin.

Simbol prekrizanega zabojnika za odpadke pomeni, da se baterij in akumulatorjev ne sme odvreči med gospodinjske odpadke.

Če so pod zabojnikom za smeti tudi oznake Hg, Cd ali Pb, velja naslednje:

- Hg: Baterija vsebuje več kot 0,0005 % živega srebra

## 15 INFORMACIJE O IZJAVI O SKLADNOSTI

S polno odgovornostjo s to izjavo potrjujemo, da izdelek v obliki, ki se prodaja na trgu, ustreza

## 16 GARANCIJA

Morebitne napake materiala ali proizvodne napake na napravi bomo znotraj zakonskega obdobja veljavnosti, ki velja za garancijske zahtevke, po naši izbiri opravili s popravilom ali nadomestilom. Obdobje veljavnosti garancije je odvisno od veljavne zakonodaje v državi, v kateri je bila naprava kupljena.

Naša garancija velja samo, če:

- so ta navodila za uporabo upoštevana;
- je bila naprava strokovno uporabljena;
- so bili uporabljeni originalni nadomestni deli.

Garancija preneha veljati, če:

- so bili izvedeni samovoljni poskusi popravila;
- so bile izvedene samovoljne tehnične spremembe;
- naprava ni bila uporabljena v skladu z namenom uporabe.

Garancija ne velja za:

- poškodbe laka, ki so posledica normalne uporabe;
- obrabne dele, ki so na kartici nadomestnih delov označeni z okvirjem xxxxxx (x).

Garancija začne veljati, ko napravo kupi prvi končni uporabnik. Velja datum na računu. S to izjavo in originalnim potrdilom o nakupu se obrnite na vašega prodajalca ali na najbližjo pooblaščenno servisno službo. Ta izjava ne vpliva na zakonske garancijske zahtevke, ki jih ima kupec do prodajalca.

- Cd: Baterija vsebuje več kot 0,002 % kadmija
- Pb: Baterija vsebuje več kot 0,004 % svınca

Akumulatorje in baterije lahko brezplačno oddate na naslednjih mestih:

- javna komunalna oz. zbirna mesta (npr. komunalni objekti);
- prodajna mesta za baterije in akumulatorje;
- zbirna mesta skupnega zbirnega sistema za stare baterije za naprave;
- zbirna mesta proizvajalca (če ni član skupnega zbirnega sistema).

Te izjave veljajo samo za akumulatorje in baterije, ki so kupljene v Evropski uniji in za katere velja evropska Direktiva 2006/66/ES. V državah izven Evropske unije lahko veljajo drugačna določila za odstranjevanje akumulatorjev in baterij.

## 14 SERVISNA SLUŽBA/SERVIS

V primeru vprašanj glede garancije, popravil ali nadomestnih delov se obrnite na najbližjo servisno delavnico AL-KO. Najdete jo na naslednjem naslovu:

[www.alko-garden.com/service-contacts](http://www.alko-garden.com/service-contacts)

Več informacij o nadomestnih delih:



[www.alko-garden.com/spareparts](http://www.alko-garden.com/spareparts)

zahtevam usklajenih direktiv EU, varnostnih standardov EU in specifičnih standardov, ki veljajo za ta izdelek. Izjava o skladnosti je del navodil za uporabo in je priložena stroju.

**PRIJEVOD ORIGINALNIH UPUTA ZA UPORABU****Sadržaj**

1	Specijalne sigurnosne napomene .....	103	8	Način rada .....	111
2	Informacije o Uputama za uporabu .....	103	9	Održavanje i njega .....	111
2.1	Simboli na naslovnoj stranici .....	104	9.1	Plan održavanja .....	111
2.2	Objašnjenja oznaka i signalnih riječi..	104	9.2	Zamjena letve za struganje (18, 19)...	111
3	Opis proizvoda .....	104	10	Pomoć u slučaju smetnji.....	112
3.1	Namjenska uporaba.....	104	11	Transport .....	113
3.2	Moguća predvidiva nepravilna upora- ba.....	104	12	Skladištenje .....	113
3.3	Opseg isporuke.....	104	12.1	Skladištenje uređaja .....	113
3.4	Simboli na uređaju .....	105	12.2	Skladištenje akumulatora i punjača....	113
3.5	Sigurnosni i zaštitni uređaji.....	105	13	Zbrinjavanje .....	114
3.6	Pregled proizvoda (01) .....	105	14	Korisnička služba/Servis.....	114
4	Sigurnosne napomene .....	106	15	Podaci o izvavi o sukladnosti.....	114
4.1	Sigurnosne napomene prema ISO 8437, Prilog A .....	106	16	Jamstvo .....	115
4.2	Sigurnosne napomene za opsluživa- nje .....	107			
5	Montaža .....	108	<b>1 SPECIJALNE SIGURNOSNE NAPOMENE</b>		
5.1	Raspakiravanje uređaja .....	108			<p>Ovaj uređaj smiju koristiti djeca od 8 godina naviše te osobe s ograničenim psihičkim, osjetilnim ili mentalnim sposobnostima ili osobe bez iskustva i/ili znanja samo dok su pod nadzorom ili ako su upoznati s uputama o sigurnom korištenju uređaja kao i s potencijalnim opasnostima. Djeca se ne smiju igrati uređajem. Djeca ne smiju čistiti ili održavati uređaj bez nadzora.</p> <p>Osobe s jakim ili složenim ograničenjima mogu zahtijevati dodatne mjere opreza osim ovdje navedenih uputa.</p>
5.2	Montaža donje šipke (02) .....	108	<b>2 INFORMACIJE O UPUTAMA ZA UPORABU</b>		
5.3	Montaža srednje šipke (03) .....	108			<ul style="list-style-type: none"> <li>■ Kod njemačke verzije radi se o originalnim uputama za uporabu. Sve ostale jezične verzije prijevodi su originalnih uputa za uporabu.</li> <li>■ Ove Upute za uporabu držite na lako dostupnom mjestu kako bi vam bile pri ruci kada vam zatrebaju informacije o uređaju.</li> <li>■ Uređaj prosljeđujte drugim osobama samo s ovim Uputama za uporabu.</li> <li>■ Pročitajte i slijedite sigurnosne napomene i upozorenja iz ovih Uputa za uporabu.</li> </ul>
5.4	Montaža gornje šipke (04) .....	108			
5.5	Pričvršćivanje kabela na šipci (05) ....	108			
5.6	Montaža pomične ručice (06, 07) .....	108			
5.7	Montaža odvajanja snijega (08).....	108			
6	Pokretanje/isključivanje.....	108			
6.1	Punjenje akumulatora (09, 10).....	108			
6.2	Provjera razine napunjenosti akumu- latora (11) .....	109			
6.3	Stavljanje i vađenje akumulatora (12)	109			
6.4	Uključivanje i isključivanje napaja- nja (13).....	110			
7	Rukovanje .....	110			
7.1	Namještanje daljine i širine izbaciva- nja (14, 15).....	110			
7.2	Uključivanje i isključivanje uređaja (16) .....	110			
7.3	Upravljanje LED-lampicom (17).....	111			

## 2.1 Simboli na naslovnoj stranici

Simbol	Značenje
	Prije prvog korištenja obavezno pažljivo pročitajte ove Upute za uporabu. To je preduvjet sigurnog rada i rukovanja bez smetnji.
	Upute za uporabu
	Oprezno rukujte litij-ionskim punjivim baterijama! Posebice napomene o transportu, skladištenju i zbrinjavanju koje se navode u ovim Uputama za uporabu!

## 2.2 Objašnjenja oznaka i signalnih riječi

**⚠ OPASNOST!** Pokazuje neposrednu opasnost koja – ako se ne izbjegne – uzrokuje smrt ili tešku ozljedu.

**⚠ UPOZORENJE!** Pokazuje potencijalnu opasnost koja bi – ako se ne izbjegne – mogla uzrokovati smrt ili tešku ozljedu.

**⚠ OPREZ!** Pokazuje potencijalnu opasnost koja bi – ako se ne izbjegne – mogla uzrokovati manju ili umjerenu ozljedu.

**⚠ POZOR!** Pokazuje situaciju koja bi – ako se ne izbjegne – mogla uzrokovati materijalnu štetu.

**ℹ NAPOMENA** Posebne napomene za bolju razumljivost i rukovanje.

## 3 OPIS PROIZVODA

Ovaj uređaj je lagan i kompaktan, jednorazinski akumulatorski čistač snijega s elektromotorom, koji je namijenjen uklanjanju laganog novog snijega i snježnog praha. U jednom radnom ciklusu lopata za čišćenje uzima snijeg te se izbacuje izravno kroz kanal za izbacivanje. Korisnik i rotirajuća lopata za čišćenje pomiču uređaj prema naprijed. Letva za struganje struže po tlu i skida snijeg. Korisnik pritom mora pritiskati uređaj na tlo.

Štedna LED-lampica omogućava bolju vidljivost u suton i za tmurnih snježnih dana.

Zahvaljujući akumulatorskom pogonu nema priključnih kabela koji bi mogli smetati.

## 3.1 Namjenska uporaba

Ovaj uređaj isključivo je predviđen za čišćenje svježe napadanog, nesljepljenog mokrog snijega i snježnog praha na čvrstim stazama i površinama – npr. kod unutarnjih dvorišta, ulazaka u garaže, staza za pješačenje ili parkirališta osobnih automobila – na privatnim posjedima. Staze i površine koje treba očistiti moraju imati čvrstu podlogu i glatku površinu, npr. betonski pločnjak, granitni pločnjak ili asfalt.

Ovaj je uređaj namijenjen za primjenu u privatnom području. Svaka druga uporaba i nedozvoljene pregradnje ili ugradnje smatrat će se pogrešnom primjenom i bit će temelj za ukidanje jamstva, kao i za gubitak sukladnosti i odbacivanje svake odgovornosti proizvođača u odnosu na štete za korisnika ili trećih strana.

## 3.2 Moguća predvidiva nepravilna uporaba

Uređaj nije prikladan za čišćenje nestabilnih staza i površina – npr. Makadama, šljunčanih staza ili livada. Velike površine i visina snijega, vrlo vlažan snijeg i utabani snijeg i led ne mogu se uklanjati ovim uređajem.

Uređaj nije predviđen ni za komercijalnu primjenu u javnoj praksi i na sportskim terenima kao ni za primjenu u poljoprivredi ni šumarstvu.

## 3.3 Opseg isporuke

**ℹ NAPOMENA** Akumulator i punjač nisu sadržani u isporuci i moraju se zasebno naručiti.

U opseg isporuke spadaju ovdje navedene stavke. Provjerite jesu li sadržani svi navedeni elementi:

Br.	Dio
1	čistač snijega
2	kanal za izbacivanje
3	donja šipka
4	srednja šipka
5	gornja šipka
6	pomična ručica s produžnim vratilom
7	zvjezdaste ručke (9x)
8	dugački vijci brave (6x)
9	kratki vijci brave (2x)
10	podloške (8x)
11	držači kabela (4x)
12	opružni utikači (2x)



### 3.4 Simboli na uređaju

Simbol	Značenje
	Poseban oprez pri rukovanju!
	Prije pokretanja pročitajte upute za uporabu!
	Opasnost od izbačenih predmeta! Kanal za izbacivanje nemojte usmjeriti prema ljudima ni životinjama!
	Treće osobe udaljite iz područja opasnosti! Održavajte sigurnosni razmak!
	Nemojte stavljati ruke ni noge u rotirajuće dijelove! Ruke, noge i dijelove odjeće držite dalje od uređaja! Isključite uređaj prije čišćenja kanala za izbacivanje!
	Prije radova održavanja uređaja obvezno isključite napajanje sklopkom s ključem, izvucite ključ i izvadite akumulator! Kako bi se izbjegle ozljede, ruke, noge i dijelove odjeće držite dalje od radnih alata!
	Nosite zaštitne naočale i zaštitu za sluh!
	Nosite zaštitne rukavice!
	Ne stavljajte ruke u kanal za izbacivanje! Isključite uređaj prije čišćenja kanala za izbacivanje!
	Nemojte stavljati ruke ni noge u lopatu za čišćenje!

Simbol	Značenje
	Odmah nakon uporabe izvucite ključ iz sklopke ključa i izvadite akumulator iz uređaja!

### 3.5 Sigurnosni i zaštitni uređaji

**⚠ UPOZORENJE! Opasnost od ozljeda.** Neispravne i deaktivirane sigurnosne i zaštitne naprave mogu izazvati teške ozljede.

- Pobrinite se za popravak sigurnosnih i zaštitnih naprava.
- Nikada ne isključujte sigurnosne i zaštitne naprave.

#### Sklopka s ključem

Pored otvora akumulatora ispod poklopca nalazi se sklopka s ključem. Njome isključite napajanje prije radova održavanja ili radnih stanki kako biste izbjegli ozljede zbog nehotičnog uključivanja. Ključ sklopke može se izvući u položaju Off.

#### Poluga sklopke motora

Uređaj je opremljen ručicom za aktiviranje motora. U trenutku opasnosti jednostavno je otpustite. Zaustavlja se motor i lopata za čišćenje.

#### Sigurnosna tipka

Kako biste uključili motor ručicom za aktiviranje motora, najprije pritisnite sigurnosnu tipku.

#### Zaštita od preopterećenja

Ako uređaj blokira preopterećenje ili pokupljeni strani predmeti, aktivirat će se zaštita od preopterećenja i motor će se zaustaviti.

#### Pomični kanal za izbacivanje

Kanal za izbacivanje i odvajač snijega namjestite tako da izbačeni snijeg ne može ugroziti ljude ni životinje niti uzrokovati materijalnu štetu.

Na prometnicama pazite na to da ne ometate promet niti dovodite u opasnost sudionike u prometu.

### 3.6 Pregled proizvoda (01)

Br.	Dio
1	Šipka za vođenje (sastoji se od donje šipke, srednje šipke i gornje šipke)
2	Ručica za aktiviranje motora na sklopki motora
3	Sklopka motora sa sigurnosnom tipkom

Br.	Dio
4	Pomična ručica za okretanje kanala za izbacivanje
5	Zvezdasti vijak za fiksiranje pomične ručice
6	Poklopac otvora akumulatora
7	Otvor akumulatora
8	Sklopka s ključem na otvoru akumulatora
9	Lopata za čišćenje
10	Letva za struganje (18/2, prikaz odozdo)
11	Okretni kanal za izbacivanje s odvajačem snijega
12	Zvezdasti vijci za promjenu kuta odvajača snijega
13	Ručka za nošenje
14	LED-lampica sa sklopkom za uključivanje/isključivanje

## 4 SIGURNOSNE NAPOMENE

**⚠ OPASNOST!** Opasnost po život i opasnost od teških ozljeda! Nepoznavanje sigurnosnih napomena i upute za rukovanje može dovesti do najtežih ozljeda, a čak i smrti.

- Prije korištenja uređaja uzmite u obzir sve sigurnosne napomene i upute za rukovanje koje se navode u ovim Uputama za uporabu te drugim uputama na koje se ovdje ukazuje.
- Svu isporučenu dokumentaciju čuvajte za buduću uporabu.

**⚠ UPOZORENJE!** Opasnost od rotirajućih dijelova uređaja! Stavljanje ruku unutar rotirajućih dijelova uređaja uzrokuje teške ozljede!

- Nikada ne stavljajte ruke u rotirajuće dijelove uređaja!

**f NAPOMENA** Uvažite sigurnosne napomene za akumulator i punjač koje se navode u zasebnim uputama za uporabu.

### 4.1 Sigurnosne napomene prema ISO 8437, Prilog A

#### Obuka

1. Pažljivo pročitajte upute za uporabu i održavanje. Dobro se upoznajte s upravljačkim elementima i ispravnim načinom uporabe uređaja.

ja. Posebno se informirajte o tome kako možete zaustaviti uređaj bez zadržke i isključiti upravljačke elemente.

2. Nikada nemojte dopustiti da uređajem rukuju djeca. Odrasli ne smiju upotrebljavati uređaj bez odgovarajućih uputa. Imajte na umu da lokalni propisi mogu ograničavati starost korisnika.
3. Pobrinite se da nitko, a posebno mala djeca i kućni ljubimci ne budu unutar područja uporabe uređaja.
4. Budite oprezni kako ne biste skliznuli ni upali, a posebno kada se krećete prema natrag.
5. Imajte na umu da je korisnik, odnosno vlasnik uređaja odgovoran za nezgode ili opasnosti povezano s drugim osobama i imovinom.

#### Priprema

1. Pažljivo provjerite područje u kojem treba koristiti uređaj i uklonite sve prostirke, saonice, daske, kabele i druge predmete.
2. Odvojite sve spojke i pokrenite prazan hod prije uključivanja motora.
3. Nemojte koristiti uređaj ako ne nosite prikladnu zimsku odjeću. Nosite obuću koja jamči sigurno stajanje na skliskim podlogama.
4. Namjestite visinu osovine pužnice vratila kako biste uklonili šljunak i kamenčiće.
5. Nemojte izvršavati nikakve postavke ako je motor pokrenut (osim kod posebnih savjeta proizvođača).
6. Pobrinite se da se motor i uređaj rashlade na vanjsku temperaturu prije nego uređajem uklonite snijeg.
7. Kod uporabe električnih alata može doći do izbacivanja stranih tijela i ozljeda očiju. Uvijek nosite zaštitne naočale odnosno zaštitu očiju tijekom rada ili kada odabirete postavke ili popravke.

#### Rad

1. Ruke ili noge nemojte držati ispod ili blizu rotirajućih dijelova. Uvijek držite slobodan otvor za izbacivanje.
2. Potreban je poseban oprez kada uređaj koristite na ili kod prelaženja šljunčanih staza, putova ili cesta. Pazite na sakrivene opasnosti i promet.
3. Isključite čistilicu za snijeg kada njome prođete preko nekog predmeta. Isključite razdjelnu sklopku i temeljito provjerite sva oštećenja čistilice za snijeg. Popravite uređaj ako je to

potrebno prije novog pokretanja i korištenja čistilice za snijeg.

4. Ako uređaj previše vibrira, isključite čistilicu za snijeg i odmah potražite uzrok. Vibracije obično ukazuju na neki problem.
5. Isključite čistilicu za snijeg kada napustite radni položaj, čistite pogon pužnice ili cijev za izbacivanje i kada izvršavate popravke, postavke ili provjere.
6. Prije radova čišćenja, popravaka ili provjera uvjerite se da su potpuno zaustavljeni pogon pužnice i svi pomični dijelovi. Isključite razdjelnu sklopku kako biste izbjegli nehotične nezgode.
7. Nemojte čistiti snijeg na padinama. Posebno budite oprezni kada na padinama mijenjate smjer. Nemojte uklanjati snijeg s kosih padina. Na padinama uvijek pazite na stabilno držanje.
8. Čistilicu za snijeg nemojte upotrebljavati ako ima oštećene zaštitne limove ili bez pravilno ugrađenih zaštitnih limova, poklopaca ili drugih zaštitnih naprava.
9. Nemojte koristiti čistilicu za snijeg blizu staklenih kućišta, vozila, prozora, itd., bez točne procjene kuta izbacivanja. Djecu i kućne ljubimce držite na sigurnoj udaljenosti.
10. Nemojte preoptereti uređaj tako da odjednom uklanjate mnogo snijega.
11. Uređaj nemojte koristiti na skliskim površinama pri velikom brzini. Budite oprezni kada aktivirate pogon za vožnju prema natrag ili kada povlačite uređaj prema sebi.
12. Izbacivač nemojte usmjeravati prema prisutnima i pazite na to da se nitko ne nalazi ispred uređaja.
13. Isključite napajanje osovine pužnice kada se čistilicu za snijeg transportira ili kada se neće koristiti.
14. Upotrijebite samo pribor koji je odobrio proizvođač čistilice za snijeg (npr. utege za kotače, protuutege, mjesta za vozača, itd.).
15. Čistilicu za snijeg nemojte koristiti u lošim uvjetima vidljivosti ili osvjetljenja. Uvijek se pobrinite za sigurno stajanje i čvrsto držite ručke. Nemojte trčati, nego hodajte.

## Održavanje i skladištenje

### **UPOZORENJE! Ozbiljne ozljede ruku pri čišćenju začepljenog kanala za izbacivanje!**

Dodirivanje rotirajućeg rotora u kanalu za izbacivanje izazvat će ozbiljne ozljede ruku. Ovo su najčešće ozljede koje uzrokuje čistilica za snijeg. Čišćenje kanala za izbacivanje:

- Isključite čistilicu za snijeg!
- Pričekajte oko 10 s da se rotor zaustavi.
- Za čišćenje kanala za izbacivanje uvijek koristite prikladan alat.
- Nikada nemojte ručno čistiti kanal za izbacivanje!

1. Uklonite baterije nakon uporabe i prije skladištenja uređaja te provjerite eventualna oštećenja baterije. Prije skladištenja pričekajte da se čistilica za snijeg rashladi.
2. Redovito provjeravajte jesu li čvrsto pritegnuti vijci škara, vijci motora, itd., kako bi se zajamčilo sigurno radno stanje uređaja.
3. Uvijek u Uputama za uporabu provjerite važne pojedinosti kada čistilicu za snijeg treba uskladištiti na dulje vrijeme.
4. Po potrebi održavajte ili zamijenite sigurnosne etikete ili etikete s uputama.
5. Nakon otklanjanja snijega pustite uređaj da radi nekoliko minuta kako bi se izbjeglo zaleđivanje osovine pužnice.

### 4.2 Sigurnosne napomene za opsluživanje

- Uređaj koristite samo za radove za koje je predviđen. Nenamjenska uporaba može proizročiti ozljede i oštećenja imovine.
- Uređaj nikada ne koristite s istrošenim ili neispravnim dijelovima. Neispravne dijelove uvijek zamijenite originalnim zamjenskim dijelovima proizvođača. Ako se koristi uređaj s istrošenim ili neispravnim dijelovima, proizvođač neće prihvatiti nikakve zahtjeve za primjenu uvjeta iz jamstva.
- Uređaj ne koristite pod utjecajem alkohola, droga ili lijekova.
- Ruke i noge te druge dijelove tijela držite dalje od pokrenute lopate za čišćenje.
- Nemojte gledati izravno u LED-lampicu. To može uzrokovati oštećenje očiju.

## 5 MONTAŽA

**⚠ UPOZORENJE!** Opasnost od ozljeda zbog nepotpune montaže! Rad nepotpuno montiranog uređaja može izazvati teške ozljede.

- Uređaj pogonite samo kada je potpuno montiran!
- Akumulator umetnite u uređaj tek kada je potpuno montiran!

### 5.1 Raspakiranje uređaja

1. Izvadite sve dijelove iz ambalaže.
2. Provjerite jesu li isporučeni svi dijelovi (vidi Poglavlje 3.3 "Opseg isporuke", stranica 104).
3. Provjerite je li došlo do oštećenja dijelova pri transportu.  
Ako uočite oštećenje ili nedostaju dijelovi, odmah obavijestite trgovca od kojeg ste kupili uređaj.

### 5.2 Montaža donje šipke (02)

1. Oba kraja donje šipke (02/1) stavite na krajeve cijevi (02/2) tako (02/a) da se podudaraju rupe za umetanje na donjoj šipci i krajevima cijevi.
2. Iznutra utaknuti dva dugačka vijka brave (02/3).
3. Nataknuti po jednu podlošku (02/4) na vijak brave.
4. Zavrnuti zvjezdaste ručke (02/5) na vijke brave i čvrsto ih zategnuti.

### 5.3 Montaža srednje šipke (03)

1. Oba kraja srednje šipke (03/1) stavite na donju šipku (03/2) tako (03/a) da se podudaraju rupe za umetanje na srednjoj i donjoj šipci. Vodilica (03/3) pomične ručice mora pokazivati prema gore.
2. Iznutra utaknuti dva dugačka vijka brave (03/4).
3. Nataknuti po jednu podlošku (03/5) na vijak brave.
4. Zavrnuti zvjezdaste ručke (03/6) na vijke brave i čvrsto ih zategnuti.

### 5.4 Montaža gornje šipke (04)

1. Oba kraja gornje šipke (04/1) stavite na srednju šipku (04/2) tako (04/a) da se podudaraju rupe za umetanje na gornjoj i srednjoj šipci. Sklopka motora, ručica za aktiviranje motora, element ručke i LED-lampica pritom moraju biti okrenuti prema gore.
2. Iznutra utaknuti dva dugačka vijka brave (04/3).
3. Nataknuti po jednu podlošku (04/4) na vijak brave.

4. Zavrnuti zvjezdaste ručke (04/5) na vijke brave i čvrsto ih zategnuti.

### 5.5 Pričvršćivanje kabela na šipci (05)

1. Kabel (05/1) sklopke motora pričvrstite držačem kabela (05/2) na srednjoj i donjoj šipci.
2. Kabel (05/3) LED-lampice pričvrstite držačem kabela (05/2) na srednjoj i donjoj šipci.

### 5.6 Montaža pomične ručice (06, 07)

#### Spojite pomičnu ručicu na produžno vratilo (06)

1. Utaknite produžnu ručicu (06/1) odozgo kroz vodilicu (06/2) na srednjoj šipci (06/a).
2. Utaknite pomičnu ručicu u prihvat (06/3) produžnog vratila do graničnika (06/b).
3. Pomičnu ručicu i produžno vratilo usmjerite jedno prema drugome tako da se podudaraju njihovi provrti.
4. Uvucite opružni utikač (06/4) kroz oba provrta toliko (06/c) da se uglavi.

#### Montirajte pomičnu ručicu na uređaj i učvrstite je (07)

1. Utaknite produžno vratilo (07/1) u prihvat (07/2) na uređaju (07/a).
2. Produžno vratilo okrenite tako da se podudaraju njihov provrt i provrt prihvaća.
3. Uvucite opružni utikač (07/3) kroz oba provrta toliko (07/b) da se uglavi.
4. Okrenite zvjezdastu ručku (07/4) na vodilici (07/5) te je lagano zategnite radi fiksiranja pomične ručice.

### 5.7 Montaža odvajачa snijega (08)

1. Natakните odvajач snijega (08/1) na kanal za izbacivanje (08/2) (08/a) tako da se lijevo i desno uglave vrhovi (08/3) u utorima.
2. Utakните dva kratka vijka brave (08/4) iznutra kroz provrte kanala za izbacivanje (08/b).
3. Nataknuti po jednu podlošku (08/5) na vijak brave (08/c).
4. Zavrnuti zvjezdaste ručke (08/6) na vijke brave i čvrsto ih zategnuti (08/c).

## 6 POKRETANJE/ISKLJUČIVANJE

### 6.1 Punjenje akumulatora (09, 10)

Akumulator i punjač nisu sadržani u isporučenoj opremi. Mogu se koristiti sve punjive baterije (Bxxx Li) i punjači (Cxxx Li) iz AL-KO 36V sustava.

Proizvod	Oznaka	Kat. br.
Litij-ionski akumulator	B150 Li (B05-3640)	113280

Proizvod	Oznaka	Kat. br.
Litij-ionski akumulator	B200 Li (B05-3650)	113524
Litij-ionski akumulator	B800 Li (B38-3680)	114017
Uređaj za punjenje baterije	C130 Li (C05-4230)	113281
Uređaj za punjenje baterije	C200 Li	114018

Akumulator je djelomično napunjen. Akumulator potpuno napunite prije prve uporabe. Akumulator se može puniti u bilo kojem stanju napunjenosti. Prekidanje punjenja ne šteti akumulatoru.

**f NAPOMENA** Uzmite u obzir detaljne informacije iz zasebnih uputa za uporabu akumulatora i punjača.

**⚠ OPREZ! Opasnost od požara prilikom punjenja!** Zbog zagrijavanja punjača postoji opasnost od požara kada se stavi na lako zapaljivu podlogu i nedovoljno se prozrača.



- Punjač koristite samo na nezapaljivoj podlozi i u nezapaljivom okruženju.
- Ako postoji: Ventilacijske otvore držite slobodne.

1. Akumulator (09/1) gurnite u punjač (09/2) i ukopčajte mrežni utikač (09/3) u utičnicu. Započinje punjenje i LED-lampica indikatora radnog stanja (09/4) treperi zeleno.
2. Motrite LED-lampicu (09/4). Akumulator se potpuno napuni za otprilike 1,5 sat. Punjenje se automatski završava kada se akumulator potpuno napuni. Zatim LED-lampica (09/4) trajno svijetli zeleno.
3. Iskopčajte mrežni utikač (09/3) ako LED-lampica (09/4) trajno svijetli zeleno.
4. Pritisnite i zadržite gumb za uglavljivanje na donjoj strani akumulatora.
5. Izvucite akumulator (09/1) iz punjača (09/2).

### Indikatori statusa na punjaču (10)

LED-lampica (10/1) na punjaču signalizira stanje punjenja akumulatora i radno stanje punjača. Simboli (10/2) na punjaču prikazuju ta stanja:

Simbol	LED i razina napunjenosti
	LED svijetli zeleno: Akumulator je potpuno napunjen.

Simbol	LED i razina napunjenosti
	LED treperi zeleno: Akumulator se puni.
	LED svijetli crveno: U punjaču nema akumulatora.
	LED-lampica treperi crveno: Akumulator je pregrijan i zbog toga se ne puni.

### 6.2 Provjera razine napunjenosti akumulatora (11)

Na prednjoj strani akumulatora nalazi se upravljačko polje s tipkom (11/1) i LED-indikatorima razine napunjenosti (11/2 do 11/5).

1. Pritisnite tipku (11/1). Indikatori razine napunjenosti svijetle ovisno o razini napunjenosti akumulatora.
2. Iščitajte razinu napunjenosti prema uputama iz poglavlja „Indikatori razine napunjenosti na akumulatoru“.

### Indikatori razine napunjenosti na akumulatoru

LED-lampice	Razina napunjenosti
Zelena (11/2)	Akumulator je potpuno napunjen, odnosno 100 %.
Zelena (11/3, 11/4)	Akumulator je napunjen više od 50%.
Zelena (11/4)	Akumulator je napunjen manje od 50%.
Crvena (11/5)	Akumulator je potpuno ispražnjen ili je pregrijan/pothlađen.

### 6.3 Stavljanje i vađenje akumulatora (12)

**POZOR! Opasnost od oštećenja akumulatora.** Ako se akumulator nakon uporabe ostavi u uređaju, to može dovesti do oštećenja akumulatora.

- Odmah nakon uporabe, izvadite akumulator i odložite ga na mjesto zaštićeno od zaleđivanja.
- Akumulator stavite u uređaj tek neposredno prije početka rada.

### Umetanje akumulatora

1. Otklopite poklopac (12/1) otvora akumulatora.
2. Gurnite akumulator (12/2) odozgo u otvor akumulatora (12/3) tako da se uglati.
3. Zatvorite poklopac otvora akumulatora

## Izvicite akumulator

1. Pritisnite gumb za deblokiranje (12/4) i zadržite ga.
2. Izvicite akumulator.

## 6.4 Uključivanje i isključivanje napajanja (13)

Sklopkom s ključem na otvoru akumulatora može se uključiti i isključiti napajanje cjelokupnog uređaja.

**⚠ UPOZORENJE! Opasnost od ozljeda.** Nehotično uključivanje može dovesti do teških ozljeda.

- Uvijek prije radnih stanki i radova održavanja: Okrenite sigurnosni ključ radi isključivanja napajanja u položaj Off i zatim ga izvicite.

## Aktiviranje napajanja

1. Otklopite poklopac (13/1) otvora akumulatora.
2. Sklopku s ključem (13/2) okrenite na desno u položaj On (pol. I) (13/a). Tako se uređaj napaja pogonskim naponom, no još neće početi raditi.
3. Zaklopite poklopac otvora akumulatora.
4. Uključivanje uređaja: vidi *Poglavlje 7.2 "Uključivanje i isključivanje uređaja (16)", stranica 110.*

## Isključivanje napajanja

1. Sklopku s ključem (13/2) okrenite na lijevo u položaj Off (pol. 0) (13/b).

**ⓘ NAPOMENA** Ključ sklopke može se izvući u položaju Off.

2. Odmah nakon uporabe, izvadite akumulator i odložite ga na mjesto punjenja koje je zaštićeno od zaleđivanja. Akumulator vratite u uređaj tek neposredno prije sljedećeg korištenja.

## 7 RUKOVANJE

### 7.1 Namještanje daljine i širine izbacivanja (14, 15)

**⚠ UPOZORENJE! Predmeti koji se izbacuju u zrak!** Opasnost od ozljede i materijalne štete uzrokovane izbačenim predmetima!

- Kanal za izbacivanje nikada nemojte okretati u smjeru ljudi, životinja, prozora, automobila ni vrata.

### Namještanje položaja izbacivanja

1. Zvezdastim vijkom (14/1) otpustite pričvršćenje pomične ručice (14/2).

2. Kanal za izbacivanje (14/3) okretanjem pomične ručice stavite u željeni smjer (14/a).
3. Zvezdastim vijkom (14/1) učvrstite pomičnu ručicu (14/2) kako biste spriječili neželjeno okretanje kanala za izbacivanje.

### Namještanje daljine izbacivanja

1. Zvezdastim vijcima (15/1, 15/2) otpustite pričvršćenje odvajачa snijega (15/3).
2. Odvajач snijega pomaknite prema gore ili dolje (15/a):
  - Povećavanje daljine izbacivanja: odvajач snijega prema gore.
  - Skraćivanje daljine izbacivanja: odvajач snijega prema dolje.
3. Zvezdastim vijcima učvrstite odvajач snijega.

### 7.2 Uključivanje i isključivanje uređaja (16)

Uređaj se smije uključivati samo na ravnoj podlozi. Podloga mora biti bez stranih tijela, primjerice kamenja. Uređaj nemojte podizati ni naginjati prilikom pokretanja.

#### Uključivanje uređaja

1. Aktiviranje napajanja: vidi *Poglavlje 6.4 "Uključivanje i isključivanje napajanja (13)", stranica 110.*
2. Pritisnite sigurnosnu tipku (16/1) i zadržite je (16/a).
3. Povucite polugu sklopke motora (16/2) prema ručki za upravljanje (16/3) (16/b). Pokreću se motor i lopata za čišćenje.
4. Otpustite sigurnosnu tipku i pritom držite ručicu za aktiviranje motora.

**ⓘ NAPOMENA** Ne uglavljuje se poluga sklopke motora. Tijekom cjelokupnog trajanja rada držite šipku za vođenje.

#### Isključite uređaj

1. Otpustite ručicu sklopke motora. Ona se automatski vraća u početni položaj.
2. Pričekajte da se zaustavi lopata za čišćenje.
3. Isključivanje napajanja: vidi *Poglavlje 6.4 "Uključivanje i isključivanje napajanja (13)", stranica 110.*

**⚠ UPOZORENJE! Opasnost od rotirajućih dijelova uređaja!** Stavljanje ruku unutar rotirajućih dijelova uređaja uzrokuje teške ozljede!

- Nikada ne stavljajte ruke u rotirajuće dijelove uređaja!

### 7.3 Upravljanje LED-lampicom (17)

#### Pomicanje LED-lampice po visini

1. LED-lampicu (17/1) gurnite gore ili dolje (17/a) dok se ne dostigne željeno osvjetljenje radnog područja.

#### Uključivanje i isključivanje LED-lampice

1. Pritisnite pregibnu sklopku (17/2):
  - Položaj I: lampica svijetli.
  - Položaj 0: lampica ne svijetli.

**⚠ OPREZ! Opasnost od zaslijepljivanja!** Jarko LED-lampe mogu zaslijepljivati oči!

- Nikada ne gledajte u svjetlo uključene LED-lampice!
- LED-lampicu nikada ne usmjeravajte prema ljudima ni životinjama!

## 8 NAČIN RADA

- Čistite snijeg odmah nakon što padne dok god se ne zalijepi za podlogu. Kasnije se zaleđuje donjeg sloja, što otežava njegovo čišćenje.
- Po mogućnosti okrenite kanal za izbacivanje tako da otpuhuje snijeg u smjeru vjetra.
- Snijeg očistite tako da se očišćene staze malo preklapaju.
- Kod teškog mokrog snijega ili velikih visina snijega očistite snijeg samo s pola širine čišćenja, a zatim polako gurajte čistač snijega prema naprijed. Tako se izbjegava začepljenje.
- Kotači i kanal za izbacivanje mogu se prije primjene poprskati sprejom protiv prianjanja (vosak za skije, teflon, silikon) kako bi se izbjeglo začepljenje. Provjerite otpornost okoliša i uređaja na sprej i uzmite u obzir podatke proizvođača navedene na etiketi spreja!
- Začepljen čistač snijega očistite strugačem ili štapom, ali nikada prstima! Prije toga potpuno isključite čistač snijega!

## 9 ODRŽAVANJE I NJEGA

**⚠ UPOZORENJE! Opasnost od ozljede tijekom radova održavanja.** Nepravilno održavanje može izazvati teške ozljede i oštećenje uređaja.

- Za popravke na uređaju angažirajte isključivo stručnu tvrtku.

**⚠ OPREZ! Opasnost od ozljeda.** Oštri i pomični dijelovi uređaja mogu uzrokovati ozljede.

- Kod održavanja, njege i čišćenja uvijek nosite zaštitne rukavice!
- Isključite uređaj i izvucite akumulator!

**POZOR! Opasnost od oštećenja kod podmazivanja.** Uređaj je podmazan prije isporuke, pa dodatno podmazivanje može oštetiti uređaj.

- Nemojte podmazivati uređaj.

### 9.1 Plan održavanja

#### Prije svake uporabe

- Prije svake uporabe izvršite vizualnu provjeru.
- Provjerite oštećenja i pričvršćenja sigurnosnih naprava, upravljačkih elemenata, kabela i svih vijčanih spojeva.
- Zamijenite oštećene dijelove prije uporabe uređaja. Neispravne dijelove uvijek zamijenite originalnim zamjenskim dijelovima proizvođača.

#### Nakon svake uporabe

- Očistite kanal za izbacivanje, lopatu za čišćenje, ručke i kućište.
- Izvadite akumulator i odložite ga na mjesto zaštićeno od zaleđivanja.

#### Prema potrebi

- Provjerite letvu za struganje, zamijenite istrošenu letvu za struganje.

#### Jednom u sezoni

Dajte uređaj u specijaliziranu radionicu na provjeru i popravak.

### 9.2 Zamjena letve za struganje (18, 19)

1. Isključite sklopke s ključem i uklonite akumulator iz uređaja.
2. Stavite uređaj na prednju stranu.
3. Odvrtite vijke (18/1) istrošene letve za struganje (18/2).
4. Skinite letvu za struganje.
5. Stavite letvu za struganje na uređaj i usmjerite ravno prema naprijed.
6. Ponovno zavrtite vijke.
7. Provjerite postavku letve za struganje. Letva za struganje mora biti usmjerena kako je prikazano na slici (19).

## 10 POMOĆ U SLUČAJU SMETNJI

**⚠ OPREZ!** **Opasnost od ozljeda.** Oštri i pomični dijelovi uređaja mogu uzrokovati ozljede.

- Kod održavanja, njege i čišćenja uvijek nosite zaštitne rukavice!
- Isključite uređaj i izvucite akumulator!

**ℹ NAPOMENA** Kod smetnji koje nisu navedene u ovoj tablici ili koje ne možete ukloniti sami, obratite se našoj servisnoj službi.

Smetnja	Uzrok	Uklanjanje
Motor ne radi.	Isključeno je napajanje na sklopici s ključem.	Uključite napajanje na sklopici s ključem.
	Nedostaje akumulator ili pravilno ne naliježe.	Pravilno umetnite akumulator.
	Akumulator je prazan.	Napunite akumulator.
	Začepljeni su lopata za čišćenje i/ili kanal za izbacivanje.	<ol style="list-style-type: none"> <li>1. Isključite uređaj preko sklopke s ključem i uklonite akumulator.</li> <li>2. Uklonite snijeg iz uređaja koristeći se strugačem ili štapom.</li> </ol>
	U kvaru su kabeli ili sklopke.	Nemojte pogoniti uređaj! Potražite serviseru tvrtke AL-KO.
Snaga motora opada.	Akumulator je prazan.	Napunite akumulator.
	Previše snijega u kanalu za izbacivanje.	<ol style="list-style-type: none"> <li>1. Isključite uređaj preko sklopke s ključem i uklonite akumulator.</li> <li>2. Uklonite snijeg iz uređaja koristeći se strugačem ili štapom.</li> </ol>
Motor miruje tijekom čišćenja.	Motor je preopterećen, aktivirana je zaštita od preopterećenja. Strani predmeti u kanalu za izbacivanje.	<ol style="list-style-type: none"> <li>1. Isključite uređaj preko sklopke s ključem i uklonite akumulator.</li> <li>2. Uklonite snijeg i strane predmete iz uređaja koristeći se strugačem ili štapom.</li> </ol>
	Akumulator je prazan.	Napunite akumulator.
Uređaj ne čisti snijeg.	Začepljeni su lopata za čišćenje i/ili kanal za izbacivanje.	<ol style="list-style-type: none"> <li>1. Isključite uređaj preko sklopke s ključem i uklonite akumulator.</li> <li>2. Uklonite snijeg iz uređaja koristeći se strugačem ili štapom.</li> </ol>
	Pogonski remen je otkinut ili labav.	Nemojte pogoniti uređaj! Potražite serviseru tvrtke AL-KO.
Uređaj ne uzima snijeg s tla.	Istrošena je letva za struganje.	Zamijenite letvu za struganje. Potražite serviseru tvrtke AL-KO.
Radno vrijeme akumulatora znatno je skraćeno.	Snijeg je previsok, prevlažan ili premokar.	<ul style="list-style-type: none"> <li>■ Čistite manjom širinom staze čišćenja.</li> <li>■ Uređaj polako gurajte prema naprijed.</li> <li>■ Čistite odmah nakon što snijeg padne.</li> </ul>
	Istekao je vijek trajanja akumulatora.	Zamijenite akumulator. Koristite samo originalni pribor proizvođača.



Smetnja	Uzrok	Uklanjanje
Akumulator se ne puni.	Zaprljani su kontakti akumulatora.	Kontakte akumulatora očistite nemetalnim predmetom i poprskajte ih sprejem za kontakte. Kontakte akumulatora nemojte kratko spojati s metalnim predmetom!
	Akumulator ili punjač u kvaru.	<ul style="list-style-type: none"> <li>■ Zamjenske dijelove naručite od tvrtke AL-KO.</li> </ul>
	Akumulator je pregrijan.	<ul style="list-style-type: none"> <li>■ Pričekajte da se rashladi akumulator.</li> </ul>

## 11 TRANSPORT

**NAPOMENA** Nazivna energija akumulatora je veća od 100 Wh! Stoga uzmite u obzir sljedeće napomene za transport!

Sadržani litij-ionski akumulator podliježe pravilima o opasnom teretu, no može se transportirati prema smanjenim zahtjevima:

- Privatni korisnik može transportirati akumulator bez dodatnih zahtjeva na prometnicama, dok god je zapakiran za maloprodaju te se transportira u privatne svrhe.
- Komercijalni korisnici koji izvršavaju transport u povezanosti s glavnom djelatnosti (npr. isporuke od i do gradilišta ili prezentacije), također mogu iskoristiti takve smanjene zahtjeve.

U oba slučaja moraju se poduzeti hitne mjere kako bi se spriječilo curenje sadržaja. U drugim slučajevima obavezno se trebaju poštivati pravila o opasnom teretu! Kod zanemarivanja pošiljatelju i prijevozniku prijete kazne.

### Dodatne napomene o transportu i slanju

- Litij-ionske akumulateore transportirajte ili šaljite samo u neoštećenom stanju!
- Za transport akumulatora isključivo koristite originalnu kartonsku kutiju ili prikladnu kartonsku kutiju za transport opasne robe (nije potrebno kod akumulatora s manje od 100 Wh nazivne snage).
- Preljepite otvorene kontakte akumulatora kako biste spriječili kratki spoj.
- Zaštitite akumulator od sklizanja unutar ambalaže kako se ne bi oštetio.
- Osigurajte ispravno označavanje i dokumentaciju pošiljke pri transportu ili isporuci (npr. preko dostavne tvrtke ili špeditera).
- Prethodno se informirajte o mogućnosti transporta preko odabrane tvrtke, a zatim prijavite pošiljku.

Preporučujemo angažiranje stručnjaka za opasne terete kako bi vam pomogao oko pripremanja pošiljke. Uvažite i eventualne nacionalne propise.

## 12 SKLADIŠTENJE

### 12.1 Skladištenje uređaja

1. Isključite sklopke s ključem i uklonite akumulator iz uređaja.
2. Izvucite akumulator.
3. Pustite da se motor ohladi.
4. Temeljito očistite uređaj.
5. Sve metalne dijelove radi zaštite od korozije premažite tankim slojem ulja ili silikona.
6. Čuvanje uređaja:
  - Zaklopite ručku za upravljanje.
  - Stavite uređaj na prednju stranu tako da stoji okomito.
  - Uređaj držite na suhom i čistom mjestu zaštićenom od smrzavanja.
  - Za zaštitu od prašine prekrijte ga prozračnom ceradom. Nemojte koristiti plastičnu foliju kako ne bi došlo do nakupljanja vlage.

**OPREZ!** Opasnost od ozljeda. Ako djeca i neovlaštene osobe uređaju mogu pristupiti tijekom skladištenja, može doći do ozljeda.

- Uređaj skladištite samo kada je akumulator izvađen.
- Uređaj spremite na mjestu nedostupnom djeci i neovlaštenim osobama.

### 12.2 Skladištenje akumulatora i punjača

**NAPOMENA** Uzmite u obzir zasebne upute za uporabu akumulatora i punjača.

## 13 ZBRINJAVANJE

### Napomene o zakonu za električne i elektroničke uređaje



- Električni i elektronički stari uređaji ne smiju se bacati u kućni otpad, nego ih treba predati na zasebnu obradu i zbrinjavanje!
- Stare baterije ili akumulatori koji nisu fiksno ugrađeni u stari uređaj, moraju se izvaditi prije predaje! Njihovo zbrinjavanje regulira se putem zakona o baterijama.
- Vlasnike ili korisnike električnih ili elektroničkih uređaja zakon obvezuje na povrat.
- Krajnji korisnik snosi vlastitu odgovornost za brisanje osobnih podataka navedenih na starom uređaju koji se zbrinjava u otpad!

Simbol prekržižene kante za smeće znači da se električni i elektronički uređaji ne smiju zbrinjavati putem kućnog otpada.

Električni i elektronički uređaji mogu se besplatno predati na sljedećim mjestima:

- javna, zakonski definirana mjesta za zbrinjavanje ili prikupljanje otpada (npr. komunalne službe)
- prodavaonice električnih uređaja (stacionarna ili internetska), dok god se trgovca obvezuje za povrat ili je ta usluga dobrovoljno ponuđena.

Ove izjave vrijede samo za uređaje koji se instaliraju i prodaju u zemljama Europske unije i na koje se primjenjuje europska direktiva 2012/19/EU. U zemljama izvan Europske unije mogu se primjenjivati neke druge odredbe za zbrinjavanje električnih i elektroničkih starih uređaja.

### Napomene zakona o baterijama (BattG)



- Stare baterije i akumulatori ne smiju se bacati u kućni otpad, nego ih treba predati na zasebnu obradu i zbrinjavanje!
- Radi sigurnog vađenja baterija ili akumulatora iz električnog uređaja te informiranja o njihovom tipu ili kemijskom sustavu, uzmite u obzir sljedeće podatke navedene u uputama za uporabu i montažu.

## 15 PODACI O IZJAVI O SUKLADNOSTI

Uz potpunu odgovornost, ovime izjavljujemo da ovaj proizvod u obliku u kojem je zastupljen na tr-

- Vlasnike ili korisnike baterija ili akumulatora zakon obvezuje na povrat. Povrat se ograničava na predaju količina uobičajenih za domaćinstva.

Stare baterije mogu sadržavati opasne tvari ili teške metale koji mogu štetiti okolišu i zdravlju ljudi. Reciklaža starih baterija i iskorištenje njihovih resursa doprinose zaštiti tih dvaju važnih elemenata.

Simbol prekržižene kante za smeće znači da se baterije i akumulatori ne smiju zbrinjavati putem kućnog otpada.

Oznaka Hg, Cd ili Pb ispod kante za smeće označava sljedeće:

- Hg: baterija sadrži preko 0,0005% žive
- Cd: baterija sadrži preko 0,002% kadmija
- Pb: baterija sadrži preko 0,004% olova

Akumulatori i baterije mogu se besplatno predati na sljedećim mjestima:

- javna, zakonski definirana mjesta za zbrinjavanje ili prikupljanje otpada (npr. komunalne službe)
- prodavaonice baterija i akumulatora
- mjesta povrata u sklopu zajedničkog sustava povrata starih baterija za uređaje
- mjesto povrata proizvođača (ako nije član zajedničkog sustava povrata)

Ove izjave vrijede samo za akumulatore i baterije koji se prodaju u zemljama Europske unije i na koje se primjenjuje europska direktiva 2006/66/EZ. U zemljama izvan Europske unije mogu se primjenjivati neke druge odredbe za zbrinjavanje akumulatora i baterija.

## 14 KORISNIČKA SLUŽBA/SERVIS

Kod pitanja o jamstvu, popravku ili zamjenskim dijelovima obratite se obližnjoj servisnoj službi tvrtke AL-KO. One su navedene na internetskoj stranici:

[www.alko-garden.com/service-contacts](http://www.alko-garden.com/service-contacts)

Za više informacija o rezervnim dijelovima posjetite:

[www.alko-garden.com/spareparts](http://www.alko-garden.com/spareparts)

Žištu ispunjava zahtjeve harmoniziranih EU-direktiva, sigurnosne standarde EU-a i standarde specifične za proizvod. Izjava o sukladnosti dio je uputa za uporabu i priložena je uz stroj.

## 16 JAMSTVO

Možebitne greške u materijalu ili proizvodnji na uređaju uklonit ćemo tijekom zakonskoga roka zastare za jamstvo na nedostatke prema vlastitom izboru popravljanjem ili zamjenskom dostavom. Rok zastare određuje se prema pravu države u kojoj je uređaj kupljen.

Naša jamstvena izjava vrijedi samo u slučaju:

- poštivanja ovih Uputa za uporabu
- namjenskog rukovanja
- uporabe originalnih rezervnih dijelova

Jamstvo prestaje vrijediti u slučaju:

- samovoljnih pokušaja popravaka
- samovoljnih tehničkih izmjena
- nenamjenske uporabe

Jamstvo ne obuhvaća:

- oštećenja laka koja proizlaze iz normalnog trošenja
- potrošne dijelove koji su na kartici zamjenskih dijelova označeni okvirom xxxxxx (x)

Jamstveni rok počinje teći s datumom kupnje od strane prvog krajnjeg korisnika. Mjerodavan je datum na računu. Obratite se svom trgovcu ili najbližoj ovlaštenoj servisnoj službi zajedno s ovom jamstvenom izjavom i originalnim računom. Ova izjava ne utječe na zakonska prava koja kupac ima prema prodavaču u slučaju nedostataka.

**ПРЕВОД ОРИГИНАЛНОГ УПУТСТВА ЗА РАД****Садржај**

1	Посебне безбедносне напомене.....	116	7	Опслуживање .....	124
2	Информације о Упутствима за употребу .....	116	7.1	Подешавање смера и даљине избацивања (14, 15) .....	124
2.1	Симболи на насловној страни .....	117	7.2	Укључење и искључење уређаја (16).....	124
2.2	Објашњења ознака и сигналних речи.....	117	7.3	Руковање ЛЕД-лампицом (17).....	125
3	Опис производа .....	117	8	Напомене у вези са радом.....	125
3.1	Сврсисходна употреба .....	117	9	Одржавања и нега .....	125
3.2	Могућа предвидива погрешна употреба .....	117	9.1	План одржавања .....	125
3.3	Обим испоруке .....	117	9.2	Замена летве за стругање (18, 19) .....	125
3.4	Симболи на уређају .....	118	10	Помоћ у случају сметњи.....	126
3.5	Сигурносни и заштитни уређаји.....	118	11	транспорта.....	127
3.6	Преглед производа (01).....	119	12	Складиштење .....	128
4	Безбедносне напомене .....	119	12.1	Складиштење уређаја.....	128
4.1	Безбедносне напомене према ISO 8437 прилог А.....	119	12.2	Складиштење акумулатора и пуњача.....	128
4.2	Сигурносне напомене за опслуживање .....	121	13	Одлагање .....	128
5	Монтажа .....	121	14	Служба за кориснике/Сервис.....	129
5.1	Отпакивање уређаја .....	121	15	Информације о изјаве о усклађености..	129
5.2	Монтажа доње шипке (02).....	121	16	Гаранција.....	129
5.3	Монтажа међушипке (03).....	121			
5.4	Монтажа горње шипке (04).....	122			
5.5	Причвршћивање кабла на шипку (05) .....	122			
5.6	Монтажа криваје за померање (06, 07).....	122			
5.7	Монтажа дефлектора снега (08).....	122			
6	Пуштање у рад/стављање ван погона..	122			
6.1	Пуњење акумулатора (09, 10).....	122			
6.2	Утврђивање напуњености акумулатора (11) .....	123			
6.3	Стављање и вађење акумулатора (12) .....	123			
6.4	Укључивање и искључивање струјног напајања (13) .....	123			

**1 ПОСЕБНЕ БЕЗБЕДНОСНЕ НАПОМЕНЕ**

Овај уређај могу да користе деца од 8 година и старија, као и особе смањених физичких, сензоричких или менталних способности или особе са недостатком искуства и знања, ако су под надзором или су у погледу безбедне употребе уређаја упућени и разумеју опасности које настају услед тога. Деца не смеју да се играју уређајем. Чишћење и корисничко одржавање не смеју да врше деца без надзора.



Особе са врло jakim и сложеним ограничењима могу имати потребе које излазе изван овде описаних упутства.

**2 ИНФОРМАЦИЈЕ О УПУТСТВИМА ЗА УПОТРЕБУ**

- Код немачке верзије се ради о оригиналном упутству за употребу. Верзије на свим осталим језицима су преводи оригиналног упутства за употребу.

- Ова упутства за употребу држите на лако доступном месту да би вам увек била при руци када будете требали одређене информације о уређају.
- Уређај предајте новом власнику само са Упутством за употребу.
- Прочитајте и следите све безбедносне и упозоравајуће напомене из овог упутства за употребу.

## 2.1 Символи на насловној страни

Симбол	Значење
	Пре првог коришћења обавезно пажљиво прочитајте ова Упутства за употребу. То је услов за безбедан рад и неометано руковање.
	Упутство за употребу
	Опрезно руковати литиј-иоонским акумулаторима! Посебно пазите на напомене за транспорт, складиштење и бацање у отпад из ових упутстава за употребу!

## 2.2 Објашњења ознака и сигналних речи

**⚠ ОПАСНОСТ!** Указује на непосредну опасност која ће – ако се не избегне – изазвати смрт или тешку повреду.

**⚠ УПОЗОРЕЊЕ!** Указује на потенцијалну опасност која би – ако се не избегне – могла изазвати смрт или тешку повреду.

**⚠ ОПРЕЗ!** Указује на потенцијалну опасност која би – ако се не избегне – могла изазвати мале или блаже повреде.

**ПАЖЊА!** Указује на ситуацију која би – ако се не избегне – могла проузроковати материјалну штету.

**ℹ НАПОМЕНА** Посебне напомене за боље разумевање и руковање.

## 3 ОПИС ПРОИЗВОДА

Овај уређај је лака и компактна, једноступена акумулаторска фреза за снег са електромотором, која је погодна за чишћење новог и прашкастог сувог снега. У једном

радном пролазу лопатице за чишћење купи снег и распршује га директно кроз канал за избацивање. Корисник, као о ротирајућа лопатица за чишћење померају уређај унапред. Летва за стругање се креће по тлу и одваја снег од тла. У ту сврху корисник мора да притисне уређај на тло.

Штедљиво ЛЕД светло обезбеђује бољу видљивост при сумраку и током сивих снежних дана.

Захваљујући акумулаторском погону не постоји препрека у виду кабла за напајање.

### 3.1 Сврхисходна употреба

Овај уређај је погодан искључиво за чишћење свеже палог, растреситог мокрог и прашкастог сувог снега на изграђеним путевима и површинама – нпр. за унутрашња дворишта, прилазе гаражама, пешачке стазе или паркинг места – у приватном домену. Потрави и површине који треба да се очисте морају да имају чврсту подлогу и глатку површину, нпр. бетонске плоче/коцке, гранитне плоче/коцке или асфалт.

Овај уређај је предвиђен искључиво за приватну употребу. Сваки другачији начин коришћења, као и недозвољене преправке или доградње се сматра ненаменском употребом и доводи до престанка важења гаранције, губитка усаглашености са прописима и одбијања сваке одговорности произвођача за штету корисника или трећих лица.

### 3.2 Могућа предвидива погрешна употреба

Уређај није погодан за чишћење неутврђених путева и површина, нпр. за површине насуте туцаником, путеве насуте шљунком или травњаке. Велике количине и високе наслаге снега, врло мокар снег те утабани снег и лед није могуће уклонити помоћу овог уређаја.

Уређај није предвиђен ни за комерцијалну употребу у јавним парковима и спортским објектима ни за употребу у пољопривреди и шумарству.

### 3.3 Обим испоруке

**ℹ НАПОМЕНА** Акумулатор и пуњач нису садржани у обиму испоруке и морају да се посебно набаве.

У обим испоруке спадају овде наведене позиције. Проверите да ли су садржане све позиције:

Бр.	Саставни део
1	Фреза за снег
2	Канал за избацивање
3	Доња шипка
4	Међушипка
5	Горња шипка
6	Криваја за преподешавање са продужним вратилом
7	Звездасте ручице (9x)
8	Завртњи за забрављивање, дуги (6x)
9	Завртњи за забрављивање, кратки (2x)
10	Подлошке (8x)
11	Носачи кабла (4x)
12	Опружни утикачи (2x)

### 3.4 Символи на уређају

Симбол	Значење
	Посебан опрез при руковању!
	Пре пуштања у рад прочитајте упутство за употребу!
	Опасност од одбачених предмета! Не усмеравајте канал за избацивање на људе или животиње!
	Удаљите друга лица из подручја опасности! Придржавајте се безбедносног размака!
	Не сазати рукама или ногама у ротирајуће делове! Држати руке и ноге даље од механизма за сечење! Искључити уређај пре чишћења канала за избацивање!

Симбол	Значење
	Пре радова на одржавању уређаја увек искључите струјно напајање помоћу прекидача са кључем, извуците кључ и извадите акумулатор! У циљу спречавања повреда, држите руке, ноге и одећу даље од ротирајућих радних алата!
	Носите заштитне наочаре и заштиту за слух!
	Носите заштитне рукавице!
	Не сазати рукама у канал за избацивање! Искључити уређај пре чишћења канала за избацивање!
	Не сазати рукама или ногама у лопатицу за чишћење!
	Непосредно после употребе извуците кључ из прекидача и извадите акумулатор из уређаја!

### 3.5 Сигурносни и заштитни уређаји

**⚠ УПОЗОРЕЊЕ! Опасност од повреде.** Неисправни и деактивирани сигурносни и заштитни уређаји могу да доведу до тешких повреда.

- Дајте неисправне сигурносне и заштитне уређаје на поправку.
- Никада немојте деактивирати сигурносне и заштитне уређаје.

#### Прекидач са кључем

Поред удубљења за акумулатор се испод поклопца удубљења за акумулатор налази прекидач са кључем. Помоћу њега пре радова на одржавању и паузирања рада искључите струјно напајање, како бисте спречили повреде услед ненамерног укључивања.

Кључ прекидача са кључем може да се извуче у искљученом положају.

### Ручка прекидача мотора

Уређај је опремљен ручком прекидача мотора. У тренутку опасности га једноставно пустите. Превод оригиналног упутства за монтажу

### Сигурносни тастер

Да би се мотор мога укључити помоћу ручке прекидача мотора, претходно се мора притиснути сигурносни тастер.

### Заштита од преоптерећења

Ако уређај буде блокиран због преоптерећења или усисаних страних тела, реагује заштита од преоптерећења и мотор ће престати да ради.

### Подесиви канал за избацивање

Канал за избацивање и дефлектор снега подесите тако да избачени снег не може да угрози људе нити животиње и/или проузрокује било какву материјалну штету.

На путевима водите рачуна да не дође до нарушавања друског саобраћаја или угрожавања учесника у саобраћају.

### 3.6 Преглед производа (01)

Бр.	Саставни део
1	Шипка за вођење (која се састоји од доње шипке, међушипке и горње шипке)
2	Ручка прекидача мотора на прекидачу мотора
3	Прекидач мотора са сигурносним тастером
4	Криваја за обртање канала за избацивање
5	Звездасти завртањ за фиксирање криваје за померање
6	Поклопац удубљења за акумулатор
7	Удубљење за акумулатор
8	Прекидач са кључем на удубљењу за акумулатор
9	Лопатица за чишћење
10	Летва за стругање (18/2, гледано одоздо)
11	Обртно канал за избацивање са дефлектором снега

Бр.	Саставни део
12	Звездасти завртњи за промену угла дефлектора
13	Ручка за пошење
14	ЛЕД светло са прекидачем за Укљ./Искљ.

## 4 БЕЗБЕДНОСНЕ НАПОМЕНЕ

**⚠ ОПАСНОСТ! Опасност по живот и опасност од тешких повреда!** Непознавање безбедносних напомена и упутстава за употребу може да доведе до најтежих повреда, па и до смрти.

- Обратите пажњу на све безбедносне напомене и инструкције у овом упутству за употребу, као и на сва наведена упутства за употребу, пре него што кренете са употребом уређаја.
- Сачувајте сву испоручену документацију ради будуће употребе.

**⚠ УПОЗОРЕЊЕ! Опасност од ротирајућих делова уређаја!** Сезање рукама у ротирајуће делове уређаја доводи до тешких повреда!

- Никада немојте сезати рукама у ротирајуће делове уређаја!

**ℹ НАПОМЕНА** Водите рачуна о безбедносним напоменама за акумулатор и пуњач у посебним упутствима за употребу.

### 4.1 Безбедносне напомене према ISO 8437 прилог А

#### Обука

1. Пажљиво прочитајте упутство за употребу и одржавање. Упознајте се са свим контролама и прописном употребом уређаја. Посебно се информисите о томе како можете да одмах зауставите уређај и искључите контроле.
2. Никада не пуштајте децу да рукују уређајем. Одрасли не смеју да користе уређај без прописног упутства. Имајте у виду да ће локално важећи прописи евентуално ограничити старост корисника.
3. Држите даље од подручја примене уређаја све особе, а посебно малу децу и домаће животиње.

4. Пазите да се не оклизнете или паднете, посебно када се крећете уназад.
5. Имајте на уму да особа која примењује одн. користи уређај сноси одговорност за незгоде или опасности у погледу на друге особе и материјалну имовину.

### Припрема

1. Пажљиво проверите подручје у којем уређај треба да се користи и уклоните све отираче, санке, даске, каблове и друге предмете.
2. Отпустите све спојнице и убаците у празан ход, пре него што укључите мотор.
3. Немојте користити уређај, ако не носите одговарајућу зимску опрему. Носите обућу која гарантује стабилан положај на клизавим подовима.
4. Подесите висину вратила пужа, како бисте уклонили шљунак и макадам.
5. Немојте вршити подешавања када мотор ради (осим ако то произвођач посебно саветује).
6. Пустите да се мотор и уређај охладе на спољну температуру, пре него што са уређајем очистите снег.
7. Приликом употребе електричног алата може доћи до ковитлања страних тела која могу доспети у ваше очи. Увек носите заштитне наочаре одн. Заштиту за очи у току рада или док вршите подешавања или поправке.

### Рад

1. Немојте стављати руке или ноге испод или у близину делова који се обрћу. Увек држите слободан отвор за избацивање.
2. Треба да будете посебно опрезни када уређај користите на или у току преласка преко стаза са шљунком, стаза за пешаке или улица. Водите рачуна о скривеним опасностима и саобраћају.
3. Искључите моторни чистач снега, ако сте са уређајем окрзнули неки предмет. Искључите раздвојни прекидач и темељно прегледајте моторни чистач снега у погледу могућих оштећења. Поправите уређај, ако је потребно, пре поновног покретања и пуштања у рад моторног чистача снега.
4. Ако уређај ненормално вибрира, искључите моторни чистач снега и одмах

- потражите узрок. Вибрације обично увек указују на проблем.
5. Искључите моторни чистач снега када напуштате радни положај, чистите погон пужа или цев за избацивање и када спроводите поправке, подешавања или инспекције.
6. Пре радова чишћења, поправки или инспекција се уверите да су се погон пужа и сви покретни делови у потпуности зауставили. Искључите раздвојни прекидач, да бисте избегли случајне незгоде.
7. Не уклањати снег дуж падина. Треба да будете посебно опрезни ако на падини промените смер. Немојте чистити снег са стрмих падина. На падинама увек обезбедите добру стабилност.
8. Немојте користити моторни чистач снега са оштећеним заштитним лимовима или без прописно инсталираних заштитних лимова, поклопаца или других заштитних инсталација.
9. Немојте користити моторни чистач снега у близини стакленика, возила, прозора, итд. А да не подесите одговарајући угао избацивања. Децу и домаће животиње држати даље од уређаја.
10. Немојте преоптеретити уређај тако што ћете уклонити превише снега одједном.
11. На клизавим површинама немојте користити уређај са великим брзинама. Будите опрезни када активирате рад уназад или вучете уређај према себи.
12. Немојте окретати део за избацивање према присутним особама и водите рачуна да се на уређају нико не налази.
13. Искључите довод струје према вратилу пужа, када се моторни чистач снега транспортује или се не користи.
14. Користите само прибор одобрен од стране произвођача моторног чистача снега (нпр. текове за точкове, контратегове, управљачка места, итд.).
15. Немојте да користите моторни чистач снега при лошој видљивости или слабом светлу. Увек обезбедите стабилну позицију и чврсто држите ручке. Немојте трчати, већ ходајте.



## Одржавање и складиштење

**⚠ УПОЗОРЕЊЕ!** Тешке повреде руку приликом чишћења зачепљеног канала за избацивање! Додиривање ротирајућег ротора у каналу за избацивање доводи до тешких повреда руку. То су најчешће повреде при раду са моторним чистачем снега. За чишћење канала за избацивање:

- Искључите моторни чистач снега!
- Чекајте око 10 с док се ротор не заустави.
- За чишћење канала за избацивање увек користите прикладан алат.
- За чишћење канала за избацивање никада немојте користити руке!

1. Извадите акумулатор после употребе и пре складиштења и проверите акумулатор на могућа оштећења. Пустите да се моторни чистач снега охлади пре складиштења.
2. Редовно проверавајте да ли су посмични завртњи, завртњи мотора, итд. Прописно затегнути, да бисте обезбедили безбедно радно стање уређаја.
3. Код важних детаља увек погледајте упутство за употребу, када моторни чистач снега треба да се ускладишти на дуже време.
4. Ако је потребно, одржавајте или замените налепнице које се односе на безбедност и упутства.
5. Оставите уређај да ради неколико минута после уклањања снега, како бисте спречили залеђивање вратила пужа.

### 4.2 Сигурносне напомене за опслуживање

- Користити уређај само за оне радове за које је предвиђен. Ненаменска употреба може да доведе до повреда, као и да оштети материјалне вредности.
- Никада не користити уређај са истрошеним или неисправним деловима. Увек заменити неисправне делове оригиналним резервним деловима произвођача. Ако се уређај користи са истрошеним или неисправним деловима, неће бити могуће да се остваре права по основу гаранције у односу на произвођача.
- Немојте руковати уређајем под утицајем алкохола, дрога или лекова.

- Држати руке и ноге, одн. друге делове тела даље од ротирајуће лопатице за чишћење.
- Не гледати директно у ЛЕД светло. То може да проузрокује оштећења очију.

## 5 МОНТАЖА

**⚠ УПОЗОРЕЊЕ!** Опасност због непотпуне монтаже! Употреба непотпуно монтираног уређаја може да доведе до тешких повреда.

- Употребљавати уређај само ако је потпуно монтиран!
- Ставити акумулатор у уређај тек пошто је уређај потпуно монтиран!

### 5.1 Отпакивање уређаја

1. Извадити све делове из паковања.
2. Преконтролисати да ли су испоручени сви делови (види *Поглавље 3.3 "Обим испоруке", страна 117*).
3. Проверити све делове у погледу транспортних оштећења. Ако је видљиво оштећење или ако недостају делови, то треба одмах пријавити продавцу код које је уређај купљен.

### 5.2 Монтажа доње шипке (02)

1. Оба краја доње шипке (02/1) на крајеве цеву (02/2) поставити (02/а) тако да се отвори за убацивање доње шипке и крајеви цеву поклапају.
2. Са унутрашње стране убацивати два дуга завртња за забрављивање (02/3).
3. На завртње за забрављивање ставити по једну подлошку (02/4).
4. Наврнути звездасте ручице (02/5) на завртње за забрављивање и чврсто притегнути.

### 5.3 Монтажа међушипке (03)

1. Оба краја међушипке (03/1) на доњу шипку (03/2) поставити (03/а) тако да се отвори за убацивање међушипке и доње шипке поклапају. Вођица (03/3) криваје за померање при том мора да буде окренута према горе.
2. Са унутрашње стране убацивати два дуга завртња за забрављивање (03/4).
3. На завртње за забрављивање ставити по једну подлошку (03/5).

4. Наврнути звездасте ручице (03/6) на завртње за забрављивање и чврсто притегнути.

#### 5.4 Монтажа горње шипке (04)

1. Оба краја горње шипке (04/1) на међушипку (04/2) поставити (04/а) тако да се отвори за убацавање горње шипке и међушипке поклапају. Прекидач мотора, ручка прекидача мотора, део ручке те ЛЕД светло при том морају да буду окренути према горе.
2. Са унутрашње стране убацили два дуга завртња за забрављивање (04/3).
3. На завртње за забрављивање ставити по једну подлошку (04/4).
4. Наврнути звездасте ручице (04/5) на завртње за забрављивање и чврсто притегнути.

#### 5.5 Причвршћивање кабла на шипку (05)

1. Кабл (05/1) прекидача мотора са по једним носачем кабла (05/2) причврстити на међушипку и на доњу шипку.
2. Кабл (05/3) ЛЕД светла са по једним носачем кабла (05/2) причврстити на међушипку и на доњу шипку.

#### 5.6 Монтажа криваје за померање (06, 07)

##### Спајање криваје за померање са продужним вратилом (06)

1. Кривају за померање (06/1) одозго утакнути кроз вођицу (06/2) на међушипки (06/а).
2. Гурнути до краја (06/б) кривају за померање у прихват (06/3) продужног вратила.
3. Позиционирати кривају за померање и продужно вратило тако једно према другом да се њихови отвори поклапају.
4. Гурати (06/с) опружни утикач (06/4) кроз оба отвора све док не налегне.

##### Монтажа и причвршћивање криваје за померање на уређај (07)

1. Продужно вратило (07/1) утакнути у прихват (07/2) на уређају (07/а).
2. Продужно вратило окренути тако да се поклопе његов отвор и отвор прихвата.
3. Гурати (07/б) опружни утикач (07/3) кроз оба отвора све док не налегне.

4. Наврнути звездасту ручицу (07/4) на вођицу (07/5) и лако притегнути ради причвршћивања криваје за померање.

#### 5.7 Монтажа дефлектора снега (08)

1. Натакнути (08/а) дефлектор снега (08/1) на канал за избацивање (08/2) тако да лево и десно избочине (08/3) налегну у удубљења дефлектора снега.
2. Са унутрашње стране гурнути два кратка завртња за забрављивање (08/4) кроз отворе канала за избацивање(08/б).
3. На завртње за забрављивање ставити по једну подлошку (08/5)(08/с).
4. Наврнути звездасте ручице (08/6) на завртње за забрављивање и чврсто притегнути(08/с).

## 6 ПУШТАЊЕ У РАД/СТАВЉАЊЕ ВАН ПОГОНА

### 6.1 Пуњење акумулатора (09, 10)

Акумулатор и пуњач нису садржани у обиму испоруке. Могу се користити све пуњиве батерије (Вxxx Li) и пуњачи (Сxxx Li) из AL-KO 36V система.

Производ	Ознака	Бр.арт.
Rechargeable Li-Ion Battery	B150 Li (B05-3640)	113280
Rechargeable Li-Ion Battery	B200 Li (B05-3650)	113524
Rechargeable Li-Ion Battery	B800 Li (B38-3680)	114017
Пуњач акумулатора	C130 Li (C05-4230)	113281
Пуњач акумулатора	C200 Li	114018

Акумулатор је делимично напуњен. До краја напуните акумулатор пре прве употребе. Акумулатор се може пунити на било којем нивоу напуњености. Прекидање пуњења не штети акумулатору.

**И НАПОМЕНА** За детаљне информације погледајте посебна упутства за употребу акумулатора и пуњача.

**⚠ ОПРЕЗ! Опасност од пожара при пуњењу!** Услед загревања пуњача постоји опасност од пожара, ако се поставља на лако запаљиву подлогу и не проветрава довољно.

- Пуњач користите само на незапаљивој подлози одн. у незапаљивом окружењу.
  - Ако постоји: Одржавајте вентилационе прорезе чистим.
1. Гурнути акумулатор (09/1) у пуњач (09/2) и утакнути утикач електричне мреже (09/3) у утичницу. Почиње пуњење и ЛЕД-лампица индикатора радног статуса (09/4) трепери зелено.
  2. Посматрати ЛЕД-лампицу (09/4). Акумулатор се напуни за отприлике 1,5 часова. Пуњење се аутоматски завршава када се акумулатор потпуно напуни. Потом ЛЕД-лампица (09/4) трајно светли зелено.
  3. Извући утикач електричне мреже (09/3) ако ЛЕД-лампица (09/4) трајно светли зелено.
  4. Притисните дугме на доњој страни акумулатора и држите га притиснуто.
  5. Извуците акумулатор (09/1) из пуњача (09/2).

### Индикатори статуса на пуњачу (10)

ЛЕД-лампица (10/1) на пуњачу сигнализује статус пуњења акумулатора и радни статус пуњача. Символи (10/2) на пуњачу указују на те статусе:

Симбол	ЛЕД и статус пуњења
	ЛЕД свиетли зелено: Акумулатор је пун.
	ЛЕД трепери зелено: Акумулатор се пуни.
	ЛЕД свиетли црвено: У пуњачу нема акумулатора.
	ЛЕД трепери црвено: Акумулатор је прегрејан и због тога се не пуни.

### 6.2 Утврђивање напуњености акумулатора (11)

На предњој страни акумулатора налази се контролно поље са тастером (11/1) и ЛЕД-индикаторима нивоа напуњености (11/2 до 11/5).

1. Притиснути тастер (11/1). Индикатори нивоа напуњености светле зависно од нивоа напуњености акумулатора.

2. Очитати ниво напуњености према упутствима из поглавља "Индикатори нивоа напуњености на акумулатору".

### Индикатори нивоа напуњености на акумулатору

ЛЕД-ови	Ниво напуњености
Зелено (11/2)	Акумулатор је пун, тј. 100%.
Зелено (11/3, 11/4)	Акумулатор је напуњен више од 50%.
Зелено (11/4)	Акумулатор је напуњен мање од 50%.
Црвено (11/5)	Акумулатор је празан или је прегрејан/потхлађен.

### 6.3 Стављање и вађење акумулатора (12)

#### ПАЖЊА! Опасност од оштећења

**акумулатора.** Ако се акумулатор после употребе остави у уређају, то може да доведе до оштећења акумулатора.

- Непосредно после употребе извући акумулатор из уређаја и складиштити на месту заштићеном од смрзавања.
- Ставити акумулатор у уређај тек непосредно пре почетка рада.

### Замена акумулатора

1. Отворити поклопац (12/1) удубљења за акумулатор.
2. Акумулатор (12/2) одозго гурнути у удубљење за акумулатор (12/3), све док не налегне.
3. Затворити поклопац удубљења за акумулатор

### Вађење акумулатора

1. Притиснути тастер за деблокирање (12/4) на акумулатору и држати га притиснутим.
2. Извадити акумулатор.

### 6.4 Укључивање и искључивање струјног напајања (13)

Помоћу прекидача са кључем на удубљењу за акумулатор може да се прикључи и искључи струјно напајање целог уређаја.

**⚠ УПОЗОРЕЊЕ! Опасност од повреде.**

Случајно укључивање може да доведе до тешких повреда.

- Увек пре радних пауза и радова одржавања: Окрените безбедносни кључ ради искључивања напајања у позицију Off и затим га извучите.

**Прикључивање струјног напајања**

1. Отворити поклопац (13/1) удубљења за акумулатор.
2. Окренути прекидач са кључем (13/2) удесно у положај Укљ. (пол. I) (13/a). На тај начин се уређај снабдева радним напоном, али још не почиње да ради.
3. Заклопити поклопац удубљења за акумулатор.
4. Укључивање уређаја: види *Поглавље 7.2 "Укључење и искључење уређаја (16)", страна 124.*

**Искључивање струјног напајања**

1. Окренути прекидач са кључем (13/2) улево у положај Искљ. (пол. 0) (13/b).

**f НАПОМЕНА** Кључ прекидача са кључем може да се извуче у искљученом положају.

2. Непосредно после употребе извадити акумулатор из уређаја те напунити и складиштити на месту заштићеном од смрзавања. Поново ставити акумулатор у уређај тек непосредно пре следеће употребе.

**7 ОПСЛУЖИВАЊЕ****7.1 Подешавање смера и даљине избацивања (14, 15)****⚠ УПОЗОРЕЊЕ! Одбачени предмети!**

Опасност од повреде и материјалне штете због одбачених предмета!

- Никада не окретати канал за избацивање у смеру људи, животиња, прозора, аутомобила или врата.

**Подешавање смера избацивања**

1. Помоћу звездастог завртња (14/1) олабавити причвршћење криваје за померање (14/2).
2. Канал за избацивање (14/3) окретањем криваје за померање подесити на жељени смер (14/a).
3. Помоћу звездастог завртња (14/1) причврстити кривају за померање (14/2), да би се спречило нежељено окретање канала за избацивање.

**Подешавање даљине избацивања**

1. Помоћу звездастог завртња (15/1, 15/2) олабавити причвршћење дефлектора снега (15/3).
2. Померање дефлектора снега према горе или доле (15/a):
  - Повећавање даљине избацивања: дефлектор према горе.
  - Смањивање даљине избацивања: дефлектор према доле.
3. Помоћу оба звездаста завртња фиксирати дефлектор снега.

**7.2 Укључење и искључење уређаја (16)**

Уређај сме да се укључује само на равном подлогу. Подлога мора да буде очишћена од страних тела као што је нпр. камење. Не подизати или нагињати уређај ради покретања.

**Укључивање уређаја**

1. Прикључивање струјног напајања: види *Поглавље 6.4 "Укључивање и искључивање струјног напајања (13)", страна 123.*
2. Притиснути безбедносни тастер (16/1) и држати га притиснутим (16/a).
3. Повући ручку прекидача мотора (16/2) према водећој шипки (16/3) (16/b). Мотор и лопатица за чишћење се покрећу.
4. Пустити безбедносни тастер и при том држати ручку прекидача мотора.

**f НАПОМЕНА** Ручка прекидача мотора не налаже. У току целокупног трајања рада се треба држати за водећи шипку.

**Искључивање уређаја**

1. Пустите ручку прекидача мотора. Она ће се аутоматски вратити у почетни положај.
2. Чекајте док се лопатица за чишћење потпуно не заустави.
3. Искључивање струјног напајања: види *Поглавље 6.4 "Укључивање и искључивање струјног напајања (13)", страна 123.*

**⚠ УПОЗОРЕЊЕ! Опасност од ротирајућих делова уређаја!** Сезање рукама у ротирајуће делове уређаја доводи до тешких повреда!

- Никада немојте сезати рукама у ротирајуће делове уређаја!

### 7.3 Руковање ЛЕД-лампицом (17)

#### Промена висине ЛЕД-лампице

1. Притиснути ЛЕД-лампицу (17/1) према горе или доле (17/а), док се не достигне жељено осветљење радног подручја.

#### Укључивање и искључивање ЛЕД-лампице

1. Притиснути клацкалицу (17/2):
  - Положај I: упаљено светло.
  - Положај 0: угашено светло.

#### **⚠ ОПРЕЗ! Опасност од заслепљивања!**

Услед јаког светла ЛЕД-лампице може доћи до заслепљивања очију!

- Никад не гледати у светлост укључене ЛЕД-лампице!
- Никад не усмеравати ЛЕД-лампицу на друге особе или животиње!

## 8 НАПОМЕНЕ У ВЕЗИ СА РАДОМ

- Очистити одмах пошто снег падне, док је снег још растресит. Касније се доњи слој заледи и отежава чишћење снега.
- Ако је могуће, канал за избацивање окрените тако да снег буде одуван у смеру ветра.
- Чистити снег тако да се очишћени трагови само врло мало преклапају.
- Код тешког мокрог снега или великих висина снега чистити само са пола ширине за чишћење и фрезу за снег полако гурати напред. На тај начин се спречава зачепљење.
- Точкови и канал за избацивање пре употребе могу да се попрскају спрејом против лепљења (восак за скије, тефлон, силикон), како би се спречило зачепљење. Проверити компатибилност спреја за животној средини и уређајем и обратити пажњу на податке произвођача на етикети спреја!
- Зачепљену фрезу за снег очистити стругалицом или штапом, али никада прстима! Претходно комплетно искључити фрезу за снег!

## 9 ОДРЖАВАЊА И НЕГА

**⚠ УПОЗОРЕЊЕ! Опасност од повреде приликом радова одржавања.** Неправилно одржавање може изазвати тешке повреде и оштећење уређаја.

- Поправке на уређају препуштати само стручним сервисним радионицама.

**⚠ ОПРЕЗ! Опасност од повреде.** Оштри и покретни делови уређаја могу да доведу до повреда.

- Приликом радова одржавања, неге и чишћења увек носити заштитне рукавице!
- Искључити уређај и извадити акумулатор!

**ПАЖЊА! Опасност од оштећења услед подмазивања.** Уређај је подмазан пре испоруке, додатно подмазивање може да доведе до оштећења уређаја.

- Не подмазивати уређај.

### 9.1 План одржавања

#### Пре сваке употребе

- Пре сваке употребе извршити визуелну проверу.
- Проверити сигурносне уређаје, командне елементе, каблове и све вијчане спојеве у погледу оштећења и чврстог налегања.
- Заменили оштећене делове пре рада. Увек заменити неисправне делове оригиналним резервним деловима произвођача.

#### После сваке употребе

- Очистити канал за избацивање, лопатицу за чишћење, ручке и кућиште.
- Извадити акумулатор из уређаја и складиштити на месту заштићеном од смрзавања.

#### Према потреби

- Проверити летву за стругање и заменити истрошену летву за стругање.

#### Једном по сезони

Дати уређај на проверу и одржавање у овлашћеној сервисној радионици.

### 9.2 Замена летве за стругање (18, 19)

1. Искључити прекидач са кључем и извадити акумулатор из уређаја.
2. Поставити уређај на чеоној површини.

3. Одврнути завртње (18/1) истрошене летве за стругање (18/2).
4. Скинути летву за стругање.
5. Поставити нову летву за стругање на уређај и позиционирати је право.
6. Поново заврнути завртње.
7. Проверити подешавање летве за стругање. Летва за стругање мора да буде позиционирана као што је приказано на слици (19).

## 10 ПОМОЋ У СЛУЧАЈУ СМЕТЊИ

**⚠ ОПРЕЗ!** Опасност од повреде. Оштри и покретни делови уређаја могу да доведу до повреда.

- Приликом радова одржавања, неге и чишћења увек носити заштитне рукавице!
- Искључити уређај и извадити акумулатор!

**ℹ НАПОМЕНА** Код сметњи које нису наведене у овој табели или које не можете да отклоните сами, се обратите нашој служби за кориснике.

Сметња	Узрок	Уклањање
Мотор не ради.	Струјно напајање на прекидачу са кључем је искључено.	Укључити струјно напајање на прекидачу са кључем.
	Акумулатор недостаје или не належе добро.	Правилно уметните акумулатор.
	Акумулатор је празан.	Напунити акумулатор.
	Лопатице за чишћење и/или канал за избацивање је зачепљен.	<ol style="list-style-type: none"> <li>1. Искључити уређај преко прекидач са кључем и извадити акумулатор.</li> <li>2. Уклонити снег из уређаја помоћу стругалице или штапа.</li> </ol>
	Кабл и прекидач је неисправан.	Немојте радити са уређајем! Потражите AL-KO сервисну радионицу.
Снага мотора слаби.	Акумулатор је празан.	Напунити акумулатор.
	Превише снега у каналу за избацивање.	<ol style="list-style-type: none"> <li>1. Искључити уређај преко прекидач са кључем и извадити акумулатор.</li> <li>2. Уклонити снег из уређаја помоћу стругалице или штапа.</li> </ol>
Мотор престаје да ради у току чишћења.	Мотор је преоптерећен, заштита од преоптерећења је реаговала.	<ol style="list-style-type: none"> <li>1. Искључити уређај преко прекидач са кључем и извадити акумулатор.</li> <li>2. Уклонити снег и страна тела из уређаја помоћу стругалице или штапа.</li> </ol>
	Страно тело у каналу за избацивање.	
	Акумулатор је празан.	Напунити акумулатор.

Сметња	Узрок	Уклањање
Уређај не чисти снег.	Лопатице за чишћење и/или канал за избацивање је зачепљен.	<ol style="list-style-type: none"> <li>Искључити уређај преко прекидач са кључем и извадити акумулатор.</li> <li>Уклонити снег из уређаја помоћу стругалице или штапа.</li> </ol>
	Погонски каиш је покидан или лабав.	Немојте радити са уређајем! Потражите AL-KO сервисну радионицу.
Уређај не купи снег са тла.	Летва за стругање је истрошена.	Заменити летву за стругање. Потражите AL-KO сервисну радионицу.
Време трајања акумулатора се знатно скратило.	Снег је превисок, превише мокар или превише влажан.	<ul style="list-style-type: none"> <li>Чистити с мањом ширином чишћења.</li> <li>Спорије гурати уређај према напред.</li> <li>Чистити одмах пошто снег падне.</li> </ul>
	Истекао је век трајања акумулатора.	Заменити акумулатор. Употребите само оригинални прибор произвођача.
Акумулатор се не може напунити.	Контакти акумулатора су задрљани.	<p>Очистити контакте акумулатора неметалним предметом и попрскати контактним спрејом.</p> <p>Немојте кратко спајати контакте акумулатора металним предметом!</p>
	Акумулатор или пуњач је неисправан.	<ul style="list-style-type: none"> <li>Наручити резервне делове код фирме AL-KO.</li> </ul>
	Акумулатор је превише врућ.	<ul style="list-style-type: none"> <li>Пустити да се акумулатор охлади.</li> </ul>

## 11 ТРАНСПОРТА

**И НАПОМЕНА** Називни капацитет акумулатора износи преко 100 Вт! Због тога водите рачуна о следећим упутствима за транспорт!

Садржани литијум-јонски акумулатор подлеже законима о опасним материјама, али може да се транспортује под поједностављеним условима:

- Приватни корисник без додатних захтева може да транспортује неоштећен акумулатор друмом, уколико је уређај спакован према захтевима за малопродају и уколико транспорт служи приватној сврси.
- Комерцијални корисници, који врше транспорт у комбинацији са њиховом главном делатношћу (нпр. испоруке на градилишта или презентације и са њих), такође могу да користе ово поједностављење.

У оба горе поменућа случаја обавезно морају да се предузму мере предострожности да би се спречило ослобађање садржаја. У другим случајевима се обавезно морају поштовати одредбе закона о опасним материјама! У случају непридржавања, пошиљаоцу и евентуално превознику прете високе казне.

### Остале напомене о превозу и слању

- Транспортovati одн. слати литијум-јонске акумулаторе само у неоштећеном стању!
- За транспорт акумулатора користити искључиво оригинални картон или одговарајући картон за опасне материје (није потребно код акумулатора са називним капацитетом мањим од 100 Вт).
- Облепити отворене контакте акумулатора траком, како би се спречио кратак спој.
- Осигурати акумулатор од клизања унутар паковања, како би се спречила оштећења на акумулатору.

- Обезбедити исправно означавање и документацију за слање приликом транспорта одн. слања (нпр. преко сервиса за доставу пакета или шпедиције).
- Претходно се информисати да ли је могућ транспорт преко изабраног пружаоца услуга и декларисати пошиљку.

Препоручујемо укључивање стручњака за опасне материје ради припреме пошиљке. Придржавајте се и евентуалних додатних националних прописа.

## 12 СКЛАДИШТЕЊЕ

### 12.1 Складиштење уређаја

1. Искључити прекидач са кључем и извадити акумулатор из уређаја.
2. Извадити акумулатор.
3. Пустите да се мотор охлади.
4. Добро очистите уређај.
5. Све металне делове танко премазати уљем или силиконом ради заштите од корозије.
6. Чување уређаја:
  - Заклопити водећу шипку.
  - Поставити уређај на предњу страну тако да стоји усправно.
  - Чувати уређај на сувом, чистом и од смрзавања заштићеном месту.
  - Покрити цирадом пропусном за ваздух ради заштите од прашине. Не користити пластичну фолију, како би се избегло стварање влаге.

**⚠ ОПРЕЗ! Опасност од повреде.** Ако је уређај у току складиштења доступан деци и неовлашћеним лицима, може доћи до повреда.

- Складиштити уређај само када је акумулатор извађен.
- Складиштите уређај на месту неприступачном за децу и неовлашћене особе.

### 12.2 Складиштење акумулатора и пуњача

**ℹ НАПОМЕНА** Обратити пажњу на посебна упутства за употребу акумулатора и пуњача.

## 13 ОДЛАГАЊЕ

### Напомене у вези са законом о електричним и електронским уређајима (ElektroG)



- Стари електрични и електронски уређаји не треба да се бацају са кућним смећем, већ треба да се подвргну одвајању и сортирању одн. рециклирању!

- Старе батерије или акумулатори који нису фиксно уграђени у стари уређај, пре предаје морају да се изваде! Њихово одлагање на отпад је регулисано законом о батеријама.
- Власник одн. корисник електричних и електронских уређаја су по истеку њиховог века употребе законски обавезни да их врате.
- Крајњи корисник сноси одговорност за брисање својих личних података из старог уређаја који треба да се одложи на отпад!

Симбол прецртане канте за отпатке значи да стари електрични и електронски уређаји не смеју да се одлажу заједно са кућним смећем.

Стари електрични и електронски уређаји бесплатно могу да се предају на следећим местима:

- Јавна места за одлагање отпада одн. његово прикупљање (нпр. комунална стоваришта)
- Продајна места за електричне уређаје (стационарна и на интернету), уколико су трговци обавезни да прихвате враћени производ или ако добровољно нуде такву услугу.

Ове изјаве важе само за уређаје који се уграђују и продају у земљама Европске уније и на које се примењује европска директива 2012/19/EU. У земљама изван Европске уније могу се примењивати неке друге одредбе за одлагање старих електричних и електронских уређаја.

### Напомене у вези са законом о батеријама (BattG)



- Старе батерије и акумулатори не треба да се бацају са кућним смећем, већ треба да се подвргну одвајању и сортирању одн. рециклирању!
- У сврху безбедног вађења батерија и акумулатора из електричног уређаја и ради информација о њиховом типу одн.



хемијском систему, водите рачуна о осталим подацима у упутству за употребу одн. монтажу.

- Власник одн. корисник батерија и акумулатора су по истеку њиховог века употребе законски обавезни да их врате. Враћање је ограничено на предају количина уобичајених за домаћинство.

Старе батерије могу да садрже штетне материје или тешке метале, који би могли да нашkode животној средини или здрављу. Прерада старих батерија и коришћење у њима садржаних ресурса доприноси заштити ова два драгоцена ресурса.

Симбол прецртане канте за отпатке значи да батерије и акумулатори не смеју да се одлажу заједно са кућним смећем.

Ако се осим тога испод канте за смеће налазе ознаке Hg, Cd или Pb, онда то означава следеће:

- Hg: Батерија садржи више од 0,0005 % живе
- Cd: Батерија садржи више од 0,002 % кадмијума
- Pb: Батерија садржи више од 0,004 % олова

## 15 ИНФОРМАЦИЈЕ О ИЗЈАВЕ О УСКЛАЂЕНОСТИ

Овим под пуном одговорношћу изјављујемо, да овај производ у облику којим се продаје на

Акумулатори и батерије бесплатно могу да се предају на следећим местима:

- Јавна места за одлагање отпада одн. његово прикупљање (нпр. комунална стоваришта)
- Продајна места за батерије и акумулаторе
- Места за враћање батерија и акумулатора
- Место враћања код произвођача (ако није члан заједничког система враћања)

Ове изјаве важе само за акумулаторе и батерије, који се продају у земљама Европске уније и на које се примењује европска директива 2006/66/ЕЗ. У земљама изван Европске уније могу се примењивати неке друге одредбе за одлагање акумулатора и батерија.

## 14 СЛУЖБА ЗА КОРИСНИКЕ/СЕРВИС

Код питања у вези са гаранцијом, поправком или резервним деловима се обратите вашем најближем AL-KO сервису. Њега ћете наћи на интернету под следећом адресом: [www.alko-garden.com/service-contacts](http://www.alko-garden.com/service-contacts)

Додатне информације о резервним деловима можете да пронађете на: [www.alko-garden.com/spareparts](http://www.alko-garden.com/spareparts)

тржишту испуњава захтеве хармонизованих ЕУ-директива, безбедносних стандарда ЕУ и стандарда који су специфични за овај производ. Изјава о усклађености је део упутства за употребу и приложена је машини.

## 16 ГАРАНЦИЈА

Евентуалне грешке у материјалу или производњи на уређају поправимо за време законског рока застаре права на гаранцију за недостатке према сопственом избору поправљањем или заменом. Рок застаре одређује се према праву државе у којој је уређај купљен.

Наша гарантна изјава важи само у случају:

- примене ових Упутстава за употребу
- сврсисходног коришћења
- употребе оригиналних резервних делова

Гаранција престаје да важи у случају:

- самоиницијативних покушаја поправки
- самоиницијативних техничких измена
- ненаменског коришћења

Гаранција не обухвата:

- оштећења лака која се свде на нормално трошење
- потрошне делове који су на картици резервних делова означени рамом xxxxxx (x)

Гарантни рок почиње да тече од датума куповине од стране првог крајњег корисника. Меродаван је датум на рачуну. Са овом изјавом о гаранцији и оригиналним рачуном обратите се продавцу или најближој овлашћеној сервисној радионици. Овом изјавом се не мењају законска права која купац има према продавцу у случају недостатака.



**TŁUMACZENIE ORYGINALNEJ INSTRUKCJI OBSŁUGI****Spis treści**

1	Szczególne zasady bezpieczeństwa.....	130	6.4	Włączanie i wyłączanie zasilania energią elektryczną (13).....	137
2	Informacje dotyczące niniejszej instrukcji obsługi.....	131	7	Obsługa .....	138
2.1	Symbole na stronie tytułowej.....	131	7.1	Nastawianie kierunku i zasięgu wyrzutu (14, 15).....	138
2.2	Objaśnienia rysunkowe i słowa ostrzegawcze.....	131	7.2	Włączanie i wyłączanie urządzenia (16).....	138
3	Opis produktu.....	131	7.3	Obsługa lampy diodowej (17).....	139
3.1	Użytkowanie zgodne z przeznaczeniem.....	131	8	Wskazówki dotyczące pracy.....	139
3.2	Możliwe przewidywane nieprawidłowe użycie.....	131	9	Konserwacja i pielęgnacja .....	139
3.3	Zakres dostawy.....	132	9.1	Plan konserwacji .....	139
3.4	Symbole umieszczone na urządzeniu.....	132	9.2	Wymiana listwy zgarniającej (18, 19).....	139
3.5	Urządzenia zabezpieczające i ochronne .....	132	10	Pomoc w przypadku usterek .....	140
3.6	Przegląd produktu (01).....	133	11	Transport .....	141
4	Zasady bezpieczeństwa.....	133	12	Przechowywanie.....	142
4.1	Zasady bezpieczeństwa zgodnie z ISO 8437 załącznik A .....	133	12.1	Przechowywanie urządzenia.....	142
4.2	Wskazówki dotyczące bezpieczeństwa obsługi.....	135	12.2	Składowanie akumulatora i ładowarki.....	142
5	Montaż .....	135	13	Utylizacja .....	142
5.1	Rozpakowywanie urządzenia .....	135	14	Obsługa klienta/Serwis .....	143
5.2	Montaż dolnej części rękojeści (02).....	135	15	Informacja o deklaracji zgodności .....	143
5.3	Montaż środkowej części rękojeści (03) .....	135	16	Gwarancja .....	143
5.4	Montaż górnej części rękojeści (04) ..	136			
5.5	Zamocowanie przewodu na rękojeści (05) .....	136	<b>1</b>	<b>SZCZEGÓLNE ZASADY BEZPIECZEŃSTWA</b>	
5.6	Montaż korbki do przestawiania (06, 07).....	136		Opisywane urządzenie może być używane przez dzieci od 8 roku życia i osoby z ograniczeniami fizycznymi, zmysłowymi lub umysłowymi albo osoby bez doświadczenia i wiedzy tylko wówczas, jeśli będą przy tym nadzorowane bądź zostaną przeszkolone w zakresie bezpiecznego używania urządzenia i rozumieją wynikające z tego zagrożenia. Dzieci nie powinny się bawić tym urządzeniem. Czyszczenie i konserwacja przez użytkownika nie powinny być przeprowadzane przez dzieci pozbawione nadzoru.	
5.7	Montaż odchylacza wyrzutu śniegu (08) .....	136		Potrzeby osób o bardzo dużych i złożonych ograniczeniach mogą wykraczać poza tutaj opisane instrukcje.	
6	U uruchomienie/wyłączenie .....	136			
6.1	Ładowanie akumulatora (09, 10) .....	136			
6.2	Ustalanie stanu naładowania akumulatora (11) .....	137			
6.3	Wkładanie i wyciąganie akumulatora (12) .....	137			

## 2 INFORMACJE DOTYCZĄCE NINIEJSZEJ INSTRUKCJI OBSŁUGI

- Wersja niemieckojęzyczna jest oryginalną instrukcją obsługi. Wszystkie pozostałe wersje językowe są tłumaczeniami oryginalnej instrukcji obsługi.
- Poniższa instrukcja obsługi winna być przechowywana zawsze w sposób umożliwiający jej wykorzystanie w celu uzyskania informacji dotyczących urządzenia.
- Urządzenie może być przekazywane wyłącz- nie wraz z instrukcją obsługi.
- Należy stosować się do wskazówek dot. bezpieczeństwa i wskazówek ostrzegawczych zawartych w niniejszej instrukcji obsługi.

### 2.1 Symbole na stronie tytułowej

Symbol	Znaczenie
	Przed uruchomieniem należy dokładnie przeczytać niniejszą instrukcję obsługi. Jest to konieczne dla zapewnienia bezusterkowej pracy i bezpiecznej obsługi.
	Instrukcja obsługi
	Akumulatory litowo-jonowe obsługiwać ze szczególną ostrożnością! W szczególności przestrzegać wskazówek dotyczących transportu, składowania i utylizacji zawartych w niniejszej instrukcji obsługi!

### 2.2 Objaśnienia rysunkowe i słowa ostrzegawcze

**⚠ NIEBEZPIECZEŃSTWO!** Oznacza niebezpieczeństwo prowadzące do śmierci lub ciężkich obrażeń ciała.

**⚠ OSTRZEŻENIE!** Oznacza potencjalne niebezpieczeństwo mogące prowadzić do śmierci lub ciężkich obrażeń ciała.

**⚠ OSTROŻNIE!** Oznacza potencjalne niebezpieczeństwo mogące prowadzić do średnich lub lekkich obrażeń ciała.

**⚠ UWAGA!** Oznacza potencjalne niebezpieczeństwo mogące prowadzić do szkód rzeczowych.

**ℹ WSKAZÓWKA** Szczególne wskazówki ułatwiające zrozumienie instrukcji i obsługi.

## 3 OPIS PRODUKTU

Urządzenie to jest lekką i kompaktową, jedno-stopniową odśnieżarką akumulatorową z silnikiem elektrycznym, która nadaje się do usuwania lekkiego świeżego, puszystego śniegu. W jednej operacji śnieg jest zbierany przez łopatkę zgarniającą i bezpośrednio wyrzucany przez kanał wyrzutowy. Urządzenie poruszane jest do przodu przez użytkownika i obracającą się łopatkę zgarniającą. Listwa zgarniająca szlifuje po podłożu i odspaja śnieg. Użytkownik musi w tym celu dociśnąć urządzenie do podłoża.

Energooszczędne oświetlenie ledowe zapewnia lepszą widoczność po zmierzchu i w szare śnieżne dni.

Dzięki zasilaniu akumulatorowemu nie występuje utrudniający poruszanie się sieciowy przewód przyłączeniowy.

### 3.1 Użytkowanie zgodne z przeznaczeniem

Urządzenie to przeznaczone jest wyłącznie do usuwania świeżo spadłego, luźnego śniegu, mokrego i puszystego z utwardzonych dróg i powierzchni - np. dziedzińców wewnętrznych, wjazdów do garażu, chodników lub miejsc parkingowych - w ramach użytku prywatnego. Odśnieżane drogi i powierzchnie muszą mieć utwardzone podłoże i gładką powierzchnię, np. kostka brukowa, kostka granitowa lub asfalt.

Opisywane urządzenie jest przeznaczone do zastosowania w ramach użytku prywatnego. Każde inne zastosowanie oraz niedozwolone zmiany lub modyfikacje traktowane są jako eksploatacja niezgodna z przeznaczeniem i prowadzą do utraty gwarancji i ważności deklaracji zgodności oraz do wyłączenia wszelkiej odpowiedzialności producenta za szkody poniesione przez użytkownika lub osoby trzecie.

### 3.2 Możliwe przewidywane nieprawidłowe użycie

Urządzenie nie nadaje się do odśnieżania nieutwardzonych dróg i powierzchni - np. nawierzchni szutrowych, ścieżek żwirowych lub łąk. Nie jest możliwe usuwanie przy użyciu tego urządzenia bardzo dużych ilości śniegu, grubej pokrywy śnieżnej, bardzo mokrego oraz ubitego śniegu i lodu.

Urządzenie nie jest przeznaczone do zastosowań specjalistycznych w parkach i obiektach sportowych ani do zastosowania w rolnictwie i leśnictwie.

### 3.3 Zakres dostawy

**WSKAZÓWKA** Akumulator i ładowarka nie należą do zakresu dostawy i należy nabyć je oddzielnie.

Zakres dostawy obejmuje niżej wymienione pozycje. Należy sprawdzić, czy wszystkie pozycje zostały dostarczone:

Nr	Element
1	Odsnieżarka
2	Kanał wyrzutowy
3	Dolna część rękojeści
4	Środkowa część rękojeści
5	Górna część rękojeści
6	Korbka do przestawiania z wałkiem przedłużającym
7	Uchwyty gwiazdowe (9x)
8	Długie wkręty do blach (6x)
9	Krótkie wkręty do blach (2x)
10	Podkładki (8x)
11	Uchwyty do mocowania przewodu (4x)
12	Wtyczki sprężyste (2x)

### 3.4 Symbole umieszczone na urządzeniu

Symbol	Znaczenie
	Zachować szczególną ostrożność podczas obsługi urządzenia!
	Przed uruchomieniem przeczytać instrukcję eksploatacji!
	Niebezpieczeństwo uderzenia przez odrzucone przedmioty! Nie kierować kanału wyrzutowego na osoby lub zwierzęta.
	Nie dopuszczać osób trzecich do niebezpiecznego obszaru! Zachować bezpieczny odstęp!

Symbol	Znaczenie
	Nie chwytać za obracające się elementy. Chronić ręce, stopy i elementy garderoby. Przed czyszczeniem kanału wyrzutowego wyłączyć urządzenie.
	Przed rozpoczęciem wykonywania czynności konserwacyjnych przy urządzeniu należy zawsze przełącznikiem kluczykowym wyłączyć zasilanie energią elektryczną i wyjąć akumulator. Aby uniknąć obrażeń, należy chronić ręce, stopy i elementy garderoby przed obracającymi się narzędziami roboczymi.
	Należy zakładać okulary ochronne i ochraniacze słuchu!
	Zakładać rękawice ochronne!
	Nie wkładać rąk do kanału wyrzutowego. Przed czyszczeniem kanału wyrzutowego wyłączyć urządzenie.
	Nie wkładać rąk i nie wchodzić w obszar obracających się łopatek zgarniających.
	Bezpośrednio po użyciu wyciągnąć kluczyk przełącznika kluczykowego i wyjąć akumulator z urządzenia.

### 3.5 Urządzenia zabezpieczające i ochronne

**OSTRZEŻENIE! Niebezpieczeństwo skażenia.** Niesprawne i dezaktywowane urządzenia ochronne i zabezpieczające mogą spowodować poważne obrażenia ciała.

- Jeśli urządzenia ochronne i zabezpieczające są niesprawne, należy zlecić ich naprawę.
- Nigdy nie dezaktywować urządzeń ochronnych i zabezpieczających.

#### Przełącznik kluczykowy

Obok schowka na akumulator, pod pokrywą schowka znajduje się przełącznik kluczykowy. Umożliwia on odłączenie zasilania energią elek-

tryczną przed wykonywaniem czynności konserwacyjnych lub przed przerwami w pracy, aby uniknąć obrażeń ciała spowodowanych przez mimowolne włączenie.

W położeniu Off można wyjąć kluczyk przełącznika kluczykowego.

### Dźwignia włączająca

Urządzenie jest wyposażone w dźwignię włączającą. Należy ją zwolnić w razie zagrożenia. Silnik i łopatki zgarniające zostaną zatrzymane.

### Przycisk bezpieczeństwa

Aby można było włączyć silnik za pomocą dźwigni włączającej, musi zostać wcześniej naciśnięty przycisk bezpieczeństwa.

### Zabezpieczenie przed przeciążeniem

Jeżeli urządzenie zostanie zablokowane na skutek przeciążenia lub przez zebrane ciała obce, zadziała zabezpieczenie przeciążeniowe i silnik zostanie unieruchomiony.

### Przestawianie kanału wyrzutowy

Kanał wyrzutowy i odchylacz wyrzutu śniegu należy nastawić tak, aby wyrzucany śnieg nie stwarzał zagrożenia dla osób lub zwierząt i/lub nie mógł spowodować szkód materialnych.

Na ulicach należy zwrócić uwagę na to, aby nie utrudniać ruchu drogowego i nie stwarzać zagrożenia dla uczestników ruchu.

## 3.6 Przegląd produktu (01)

Nr	Element
1	Rękojeść prowadząca (składająca się z części dolnej, środkowej i górnej)
2	Dźwignia włączająca silnik przy wyłączniku silnikowym
3	Wyłącznik silnikowy z przyciskiem bezpieczeństwa
4	Korbka do przestawiania / obracania kanału wyrzutowego
5	Śruba gwiazdowa do unieruchomienia korbki do przestawiania
6	Pokrywa schowka na akumulator
7	Schówek na akumulator
8	Przełącznik kluczykowy przy schoku na akumulator
9	Łopatka zgarniająca

Nr	Element
10	Listwa zgarniająca (18/2, widok z dołu)
11	Obrotowy kanał wyrzutowy z odchylaczem wyrzutu śniegu
12	Śruby gwiazdowe do zmiany kąta odchylacza wyrzutu śniegu
13	Uchwyt transportowy
14	Lampa ledowa z przełącznikiem Wł./Wył.

## 4 ZASADY BEZPIECZEŃSTWA

**⚠ NIEBEZPIECZEŃSTWO! Śmiertelne niebezpieczeństwo i niebezpieczeństwo najcięższych obrażeń!** Nieznajomość zasad bezpieczeństwa i instrukcji obsługi może prowadzić do najcięższych obrażeń, a nawet śmierci.

- Przed użyciem urządzenia należy przestrzegać wszystkich zasad bezpieczeństwa i wskazań podanych w niniejszej instrukcji obsługi oraz w instrukcjach, do których odniesienia się w niej znajdują.
- Wszystkie dołączone dokumenty należy zachować do późniejszego wykorzystania.

**⚠ OSTRZEŻENIE! Zagrożenie ze strony obracających się elementów.** Ingerencja między obracające się elementy urządzenia prowadzi do poważnych obrażeń.

- Nigdy nie wkładać rąk między obracające się elementy urządzenia.

**📖 WSKAZÓWKA** Stosować się do wskazań dotyczących bezpieczeństwa zawartych w osobnych instrukcjach eksploatacji akumulatora i ładowarki.

### 4.1 Zasady bezpieczeństwa zgodnie z ISO 8437 załącznik A

#### Szkolenie

1. Należy przeczytać dokładnie instrukcje użytkownika i konserwacji. Należy zapoznać się dobrze ze wszystkimi układami sterowania i prawidłowym użytkowaniem urządzenia. Należy zapoznać się w szczególności ze sposobem niezwłocznego zatrzymania urządzenia wyłączenia układów sterowania.
2. Nigdy nie należy pozwalać obsługiwać urządzenia dzieciom. Osobom dorosłym nie wolno używać urządzenia bez prawidłowej instrukcji. Należy pamiętać, iż obowiązujące lokalnie przepisy ograniczają niekiedy wiek użytkownika.

3. Uniemożliwić dostęp wszystkim osobom, w szczególności małym dzieciom i zwierzętom domowym, do miejsca użytkowania urządzenia.
4. Należy być ostrożnym, aby się nie poślizgnąć ani upaść, w szczególności podczas wykonywania ruchów do tyłu.
5. Należy pamiętać, że użytkownik urządzenia ponosi odpowiedzialność za wypadki lub zagrożenia w odniesieniu do innych osób i mienia.

### Przygotowanie

1. Należy sprawdzić dokładnie teren, w którym ma być używane urządzenie i usunąć wszystkie maty podłogowe, sanki, deski, kable i inne przedmioty.
2. Przed włączeniem silnika odłączyć wszystkie sprężęta i włączyć bieg jałowy.
3. Nie należy używać urządzenia bez założonej odzieży zimowej. Nosić obuwie gwarantujące na śliskim podłożu bezpieczne oparcie.
4. Ustawić wysokość wału ślimakowego tak, aby omijał żwir i tłuczeń.
5. Nie dokonywać żadnych przestawień, gdy silnik pracuje (poza przypadkiem zasięgnięcia szczególnej porady od producenta).
6. Przed rozpoczęciem usuwania mas śniegowej poczekać do momentu, aż urządzenie ostygnie do temperatury zewnętrznej.
7. Przy używaniu narzędzi elektrycznych mogą być odrzucane ciała obce, które mogą dostać się do oczu operatora. Należy nosić zawsze okulary ochronne bądź maskę chroniącą oczy w trakcie pracy lub w trakcie dokonywania ustawień lub napraw urządzenia.

### Praca

1. Nie wolno trzymać nóg ani stóp pod lub w pobliżu obracających się części. Otwór wyrzutowy powinien być zawsze wolny od przeszkód.
2. Zaleca się zachowanie szczególnej ostrożności podczas używania urządzenia na drogach żwirowych, chodnikach lub ulicach lub podczas ich przecinania. Uważać na niebezpieczeństwa ukryte i ruch drogowy.
3. Wyłączyć odśnieżarkę w razie natknięcia się urządzeniem na jakiś przedmiot. Wyłączyć odłącznik i sprawdzić dokładnie odśnieżarkę, czy nie wykazuje ewentualnych uszkodzeń. W razie potrzeby naprawić urządzenie przed

ponownym uruchomieniem odśnieżarki i podjęciem z nią pracy.

4. Jeśli urządzenie wibruje nieprawidłowo, wyłączyć odśnieżarkę i natychmiast poszukać przyczyny takiej sytuacji. Wibracje zazwyczaj wskazują na występujący problem.
5. Wyłączyć odśnieżarkę przy opuszczaniu pozycji roboczej, czyszczeniu napędu ślimakowego lub rury wyrzutowej i przeprowadzaniu napraw, ustawień lub inspekcji urządzenia.
6. Upewnić się przed podjęciem czynności związanych z czyszczeniem, naprawami lub inspekcjami, czy napęd ślimakowy i wszystkie poruszające się części zostały całkowicie unieruchomione. Wyłączyć odłącznik, aby uniknąć nieprzewidzianych wypadków.
7. Nie usuwać śniegu przemieszczając się wzdłuż zboczy. Zaleca się zachowanie szczególnej ostrożności podczas zmiany kierunku ruchu po zboczach. Nie usuwać śniegu zalegającego na stromych zboczach. Zawsze zwracać uwagę na zboczach na stabilne ustawienie ciała.
8. Nie używać odśnieżarki z uszkodzonymi blachami ochronnymi ani bez prawidłowo zamontowanych blach ochronnych, osłon lub innych urządzeń ochronnych.
9. Nie używać odśnieżarki w pobliżu szklanych obudów, pojazdów, okien itd., bez właściwego ustawienia kąta wyrzutu. Uniemożliwić dostęp dzieciom i zwierzętom domowym.
10. Nie przeciążać urządzenia, usuwając zbyt dużo śniegu za jednym razem.
11. Nie używać urządzenia na śliskich powierzchniach przy dużych prędkościach. Należy być ostrożnym uruchamiając tryb ruchu wstecz lub przyciągając urządzenie do siebie.
12. Nie kierować wyrzutu na znajdujące się w pobliżu osoby i uważać na to, aby nikt nie przebywał przed urządzeniem.
13. Odłączyć dopływ prądu do wału ślimakowego na czas transportu lub nieużywania odśnieżarki.
14. Stosować wyłącznie akcesoria zatwierdzone przez producenta odśnieżarki (np. obciążniki kół, przeciwwagi, stanowiska operatora itd.).
15. Nie używać odśnieżarki w warunkach słabej widoczności lub oświetlenia. Należy dbać zawsze o zachowanie bezpiecznej postawy i trzymać się mocno za uchwyty. Nie biegać, lecz chodzić.

## Konserwacja i przechowywanie

**⚠ OSTRZEŻENIE! Poważne urazy rąk podczas czyszczenia zatkanego kanału wyrzutowego!** Dotknięcie obracającego się koła łopatkowego w kanale wyrzutowym prowadzi do poważnych urazów rąk. Są to najczęstsze urazy przy odśnieżarce. W celu wyczyszczenia kanału wyrzutowego:

- Wyłączyć odśnieżarkę!
- Zaczekać ok. 10 s, aż koło łopatkowe się zatrzyma.
- Do czyszczenia kanału wyrzutowego zawsze używać odpowiedniego narzędzia.
- Do czyszczenia kanału wyrzutowego nigdy nie używać rąk!

1. Wyjąć akumulator po użytkowaniu i przed przechowaniem urządzenia oraz sprawdzić akumulator, czy nie ma ewentualnych uszkodzeń. Przed przechowaniem odśnieżarki poczekać, aż ostygnie.
2. Sprawdzać regularnie, czy śruby ścinane, śruby silnika itd. są prawidłowo dociągnięte, aby zagwarantować bezpieczny stan pracy urządzenia.
3. Zawsze należy zapoznać się z instrukcją obsługi, aby uzyskać ważne informacje szczegółowe, jeśli odśnieżarka ma być przechowywana przez dłuższy czas.
4. W razie potrzeby należy zregenerować lub wymienić etykiety zawierające instrukcje i zasady bezpieczeństwa.
5. Pozwolić, aby urządzenie popracowało jeszcze przez kilka minut po usunięciu śniegu, aby zapobiec zamarznięciu ślimaka.

### 4.2 Wskazówki dotyczące bezpieczeństwa obsługi

- Używać urządzenia tylko do prac, do których jest przeznaczone. Zastosowanie niezgodne z przeznaczeniem może prowadzić do obrażeń lub uszkodzeń.
- Nigdy nie używać urządzenia ze zużyтыми lub uszkodzonymi częściami. Uszkodzone części zawsze wymieniać na oryginalne części zamienne producenta. Użytkowanie urządzenia ze zużyтыми lub uszkodzonymi częściami powoduje unieważnienie roszczeń gwarancyjnych po stronie producenta.
- Zabrania się eksploatacji urządzenia pod wpływem alkoholu, środków odurzających lub leków.

- Chronić ręce i stopy bądź inne części ciała przed pracującą łopatką zgarniającą.
- Nie patrzeć bezpośrednio w światło ledowe. Może to spowodować uszkodzenia oczu.

## 5 MONTAŻ

**⚠ OSTRZEŻENIE! Zagrożenia wynikające z niekompletnego montażu!** Eksploatacja niekompletnie zmontowanego urządzenia może prowadzić do poważnych obrażeń ciała.

- Urządzenie eksploatować tylko wówczas, gdy zostało całkowicie zmontowane.
- Akumulator włożyć do urządzenia dopiero po zakończeniu całkowitego montażu.

### 5.1 Rozpakowywanie urządzenia

1. Wyjąć wszystkie elementy z opakowania.
2. Skontrolować, czy dostarczone zostały wszystkie elementy (patrz *Rozdział 3.3 "Zakres dostawy", strona 132*).
3. Sprawdzić elementy pod kątem uszkodzeń w transporcie. Jeżeli widoczna jest szkoda lub brakuje elementów, niezwłocznie zgłosić to w punkcie handlowym, w którym dokonano zakupu.

### 5.2 Montaż dolnej części rękojeści (02)

1. Przyłożyć oba końce dolnej części rękojeści (02/1) do zakończeń rur (02/2) tak (02/a), aby otwory dolnej części rękojeści i zakończeń rur pokrywały się.
2. Wetknąć od wewnątrz odpowiednio po dwa wkręty do blach (02/3).
3. Na każdy z wkrętów do blach nałożyć podkładkę (02/4).
4. Wkręcić uchwyty gwiazdowe (02/5) na wkręty do blach i mocno je dokręcić.

### 5.3 Montaż środkowej części rękojeści (03)

1. Przyłożyć oba końce środkowej części rękojeści (03/1) do dolnej części rękojeści (03/2) tak (03/a), aby otwory środkowej i dolnej części rękojeści pokrywały się. Prowadnica (03/3) dla korbki do przestawiania musi być przy tym skierowana do góry.
2. Wetknąć od wewnątrz odpowiednio po dwa wkręty do blach (03/4).
3. Na każdy z wkrętów do blach nałożyć podkładkę (03/5).
4. Wkręcić uchwyty gwiazdowe (03/6) na wkręty do blach i mocno je dokręcić.

#### 5.4 Montaż górnej części rękojeści (04)

1. Przyłożyć oba końce górnej części rękojeści (04/1) do środkowej części rękojeści (04/2) tak (04/a), aby otwory górnej i środkowej części rękojeści pokrywały się. Wylącznik silnikowy, dźwignia włączająca silnik, rękojeść oraz lampa ledowa muszą być przy tym skierowane do góry.
2. Wetknąć od wewnątrz odpowiednio po dwa wkręty do blach (04/3).
3. Na każdy z wkrętów do blach nałożyć podkładkę (04/4).
4. Wkręcić uchwyty gwiazdowe (04/5) na wkręty do blach i mocno je dokręcić.

#### 5.5 Zamocowanie przewodu na rękojeści (05)

1. Zamocować przewód (05/1) wyłącznika silnikowego do środkowej i do dolnej części rękojeści, używając odpowiednio po jednym uchwycie do mocowania przewodu (05/2).
2. Zamocować przewód (05/3) lampy ledowej do środkowej i do dolnej części rękojeści, używając odpowiednio po jednym uchwycie do mocowania przewodu (05/2).

#### 5.6 Montaż korbki do przestawiania (06, 07)

##### Połączyć korbkę do przestawiania z wałkiem przedłużającym (06)

1. Wetknąć korbkę do przestawiania (06/1) od góry przez prowadnicę (06/2) na środkowej części rękojeści (06/a).
2. Wetknąć korbkę do przestawiania w uchwyt (06/3) wałka przedłużającego do oporu (06/b).
3. Korbkę do przestawiania i wałek przedłużający wyrównać względem siebie tak, aby ich otwory pokrywały się.
4. Wsunąć wtyczkę sprężystą (06/4) przez oba otwory na tyle daleko (06/c), aby została zażrzaśnięta.

##### Zamontować korbkę do przestawiania na urządzeniu i unieruchomić ją (07)

1. Wetknąć wałek przedłużający (07/1) w element mocujący (07/2) na urządzeniu (07/a).
2. Obrócić wałek przedłużający tak, aby jego otwór i otwór elementu mocującego pokrywały się.
3. Wsunąć wtyczkę sprężystą (07/3) przez oba otwory na tyle daleko (07/b), aby została zażrzaśnięta.

4. Wkręcić uchwyt gwiazdowy (07/4) na prowadnicę (07/5) i lekko dokręcić w celu unieruchomienia korbki do przestawiania.

#### 5.7 Montaż odchylacza wyrzutu śniegu (08)

1. Wstawić odchylacz wyrzutu śniegu (08/1) na kanał wyrzutowy (08/2) (08/a) tak, aby wypustki (08/3) z lewej i z prawej strony zatrzasknęły się w wycięciach odchylacza wyrzutu śniegu.
2. Wstawić dwa krótkie wkręty do blach (08/4) odpowiednio od wewnątrz przez otwory kanału wyrzutowego (08/b).
3. Na każdy z wkrętów do blach nałożyć podkładkę (08/5) (08/c).
4. Wkręcić uchwyty gwiazdowe (08/6) na wkręty do blach i mocno je dokręcić (08/c).

## 6 URUCHOMIENIE/WYŁĄCZENIE

### 6.1 Ładowanie akumulatora (09, 10)

Akumulator i ładowarka nie należą do zakresu dostawy. Można stosować wszystkie akumulatory (Bxxx Li) i ładowarki (Cxxx Li) z systemu AL-KO 36 V.

Produkt	Oznaczenie	Nr art.
Akumulator litowo-jonowy	B150 Li (B05-3640)	113280
Akumulator litowo-jonowy	B200 Li (B05-3650)	113524
Akumulator litowo-jonowy	B800 Li (B38-3680)	114017
Ładowarka akumulatorów	C130 Li (C05-4230)	113281
Ładowarka akumulatorów	C200 Li	114018

Akumulator jest częściowo naładowany. Przed pierwszym użyciem należy całkowicie naładować akumulator. Akumulator można ładować w dowolnym stanie jego naładowania. Przerwanie ładowania nie powoduje uszkodzenia akumulatora.

**W**SKAZÓWKA Stosować się do szczegółowych informacji zawartych w osobnych instrukcjach eksploatacji akumulatora i ładowarki.



**⚠ OSTROŻNIE! Zagrożenie pożarem w trakcie ładowania!** Nagrzewanie się ładowarki powoduje zagrożenie pożarem w przypadku umieszczenia jej na łatwopalnym podłożu i przy niewystarczającej wentylacji.

- Ładowarki należy używać wyłącznie na niepalnym podłożu lub w niepalnym otoczeniu.
- Jeśli występują: nie zasłaniać szczelin wentylacyjnych.

1. Wsunąć akumulator (09/1) w ładowarkę (09/2) i wetknąć wtyczkę sieciową (09/3) do gniazda wtykowego. Proces ładowania rozpocznie się, dioda LED wskazująca stan roboczy (09/4) zacznie błyskać zielonym światłem.
2. Obserwować diodę LED (09/4). Proces pełnego ładowania trwa około 1,5 godziny. Ładowanie jest zatrzymywane automatycznie po osiągnięciu stanu pełnego naładowania. W tym stanie, dioda LED (09/4) świeci ciąglem, zielonym światłem.
3. Wyjąć wtyczkę sieciową (09/3), jeśli dioda LED (09/4) świeci ciąglem światłem zielonym.
4. Nacisnąć przycisk zatraskowy na spodzie akumulatora i przytrzymać naciśnięty.
5. Wyjąć akumulator (09/1) z ładowarki (09/2).

### Wskaźniki stanu na ładowarce (10)

Dioda LED (10/1) ładowarki wskazuje stan naładowania akumulatora oraz stan roboczy ładowarki. Symbole (10/2) na ładowarce sygnalizują następujące stany robocze:

Symbol	Dioda LED i stan naładowania
	Dioda LED świeci na zielono: Akumulator jest całkowicie naładowany.
	Dioda LED błyska na zielono: Akumulator jest ładowany.
	Dioda LED świeci na czerwono: Brak akumulatora w ładowarce.
	Dioda LED błyska na czerwono: Zbyt wysoka temperatura akumulatora spowodowała przerwanie ładowania.

### 6.2 Ustalanie stanu naładowania akumulatora (11)

Na przedniej ścianie akumulatora znajduje się pole z przyciskiem (11/1) oraz diody LED wskazujące stan naładowania (11/2 do 11/5).

1. Nacisnąć przycisk (11/1). W zależności od stanu naładowania akumulatora włączona zostanie odpowiednia liczba diod LED.
2. Odczytać stan naładowania, patrz punkt „Wskaźniki stanu naładowania akumulatora”.

### Wskaźnik stanu naładowania akumulatora

Diody LED	Stan naładowania
Zielony (11/2)	Akumulator jest całkowicie naładowany, tzn. w 100%.
Zielona (11/3, 11/4)	Akumulator jest naładowany w 50%.
Zielony (11/4)	Akumulator jest naładowany poniżej 50%.
Czerwony (11/5)	Akumulator jest całkowicie rozładowany lub został przegrzany/zamrożony.

### 6.3 Wkładanie i wyciąganie akumulatora (12)

**UWAGA! Niebezpieczeństwo uszkodzenia akumulatora.** Pozostawienie akumulatora w urządzeniu po zakończeniu użytkowania może doprowadzić do uszkodzenia akumulatora.

- Bezpośrednio po zakończeniu użytkowania należy wyjąć akumulator z urządzenia i złożyć na przechowanie w miejscu zabezpieczonym przed zamarzaniem.
- Akumulator włożyć do urządzenia dopiero bezpośrednio przed rozpoczęciem pracy.

### Montaż akumulatora w urządzeniu

1. Otworzyć pokrywę (12/1) schowka na akumulator.
2. Wsunąć akumulator (12/2) od góry do komory akumulator (12/3), aż ulegnie zablokowaniu.
3. Zamknąć pokrywę schowka na akumulator.

### Wymowanie akumulatora

1. Nacisnąć przycisk odryglowujący (12/4) na akumulatorze i przytrzymać naciśnięty.
2. Wyjąć akumulator.

### 6.4 Włączanie i wyłączenie zasilania energią elektryczną (13)

Przy użyciu przełącznika kluczowego przy schowku na akumulator można włączyć i wyłączyć zasilanie energią elektryczną całego urządzenia.

**⚠ OSTRZEŻENIE! Niebezpieczeństwo skaleczenia.** Mimowolne włączenie może doprowadzić do poważnych obrażeń ciała.

- Zawsze przed przerwami w pracy i pracami konserwacyjnymi: Obrócić klucz bezpieczeństwa do pozycji Off, aby wyłączyć zasilanie energią elektryczną, i następnie wyciągnąć go.

### Włączanie zasilania energią elektryczną

1. Otworzyć pokrywę (13/1) schowka na akumulator.
2. Obrócić przełącznik kluczykowy (13/2) w prawo, do położenia On (poz. I) (13/a). W tym położeniu urządzenie zasilane jest napięciem roboczym, jednak nie rozpoczyna jeszcze pracy.
3. Zamknąć pokrywę schowka na akumulator.
4. Włączanie urządzenia: patrz *Rozdział 7.2 "Włączanie i wyłączanie urządzenia (16)", strona 138.*

### Wyłączanie zasilania energią elektryczną

1. Obrócić przełącznik kluczykowy (13/2) w lewo, do położenia Off (poz. 0) (13/b).

**f WSKAZÓWKA** W położeniu Off można wyjąć kluczyk przełącznika kluczykowego.

2. Bezpośrednio po użyciu należy wyjąć akumulator z urządzenia oraz ładować i przechowywać go w miejscu zabezpieczonym przed zamrażaniem. Akumulator włożyć do urządzenia dopiero bezpośrednio przed następnym użyciem.

## 7 OBSŁUGA

### 7.1 Nastawianie kierunku i zasięgu wyrzutu (14, 15)

**⚠ OSTRZEŻENIE! Odrzucane przedmioty.** Niebezpieczeństwo zranienia i szkód materialnych spowodowanych przez odrzucane przedmioty.

- Nigdy nie kierować kanału wyrzutowego w stronę osób, zwierząt, okien, samochodów lub drzewi.

#### Nastawianie kierunku wyrzutu

1. Za pomocą śruby gwiazdowej (14/1) zwolnić blokadę korbki do przestawiania (14/2).
2. Obracając korbką do przestawiania, ustawić kanał wyrzutowy (14/3) w żądanym kierunku (14/a).
3. Za pomocą śruby gwiazdowej (14/1) unieruchomić korbkę do przestawiania (14/2), aby

zapobiec mimowolnemu obrotowi kanału wyrzutowego.

#### Nastawianie zasięgu wyrzutu

1. Za pomocą dwóch śrub gwiazdowych (15/1, 15/2) zwolnić blokadę odchylacza wyrzutu śniegu (15/3).
2. Przenieść odchylacz wyrzutu śniegu w górę lub w dół (15/a):
  - Zwiększenie zasięgu wyrzutu: Odchylacz wyrzutu śniegu w górę.
  - Zmniejszenie zasięgu wyrzutu: Odchylacz wyrzutu śniegu w dół.
3. Za pomocą dwóch śrub gwiazdowych unieruchomić odchylacz wyrzutu śniegu.

### 7.2 Włączanie i wyłączanie urządzenia (16)

Urządzenie wolno włączać tylko na płaskim podłożu. Powierzchnia musi być oczyszczona z przeszkód, np. kamieni. Nie podnosić ani nie przechylać urządzenia podczas uruchamiania.

#### Włączanie urządzenia

1. Włączanie zasilania energią elektryczną: patrz *Rozdział 6.4 "Włączanie i wyłączanie zasilania energią elektryczną (13)", strona 137.*
2. Naciśnąć przycisk bezpieczeństwa (16/1) i przytrzymać naciśnięty (16/a).
3. Przyciągnąć dźwignię włączającą silnik (16/2) do rękkojści prowadzącej (16/3) (16/b). Następuje uruchomienie silnika i łopatki zgarniającej.
4. Zwolnić przycisk bezpieczeństwa, przytrzymując przy tym dźwignię włączającą silnik.

**f WSKAZÓWKA** Dźwignia włączająca się nie blokuje. Przez cały czas pracy należy przytrzymywać ją przy rękkojści prowadzącej.

#### Wyłączyć urządzenie

1. Zwolnić dźwignię włączającą. Powraca ona automatycznie do położenia wyjściowego.
2. Poczekać do unieruchomienia łopatki zgarniającej.
3. Wyłączenie zasilania energią elektryczną: patrz *Rozdział 6.4 "Włączanie i wyłączanie zasilania energią elektryczną (13)", strona 137.*

**⚠ OSTRZEŻENIE! Zagrożenie ze strony obracających się elementów.** Ingerencja między obracające się elementy urządzenia prowadzi do poważnych obrażeń.

- Nigdy nie wkładać rąk między obracające się elementy urządzenia.

### 7.3 Obsługa lampy diodowej (17)

#### Przestawianie lampy diodowej w pionie

1. Przepchnąć lampę diodową (17/1) w górę lub w dół (17/a), aż do uzyskaniażądanego oświetlenia obszaru roboczego.

#### Włączanie i wyłączanie lampy diodowej

1. Przelączanie wyłącznika dźwigienkowego (17/2):
  - Położenie I: Światło włączone.
  - Położenie 0: Światło wyłączone.

**⚠ OSTROŻNIE! Niebezpieczeństwo oślepienia.** Jaskrawe światło ledowe może oślepić.

- Nigdy nie patrzeć w światło włączanej lampy ledowej.
- Nigdy nie kierować lampy ledowej na inne osoby lub zwierzęta.

## 8 WSKAZÓWKI DOTYCZĄCE PRACY

- Odśnieżać bezpośrednio po opadach śniegu, dopóki śnieg jest jeszcze luźny. Później dolna warstwa zamarza i utrudnia odśnieżanie.
- Jeśli to możliwe, obrócić kanał wyrzutowy tak, aby śnieg wydmuchiwany był zgodnie z kierunkiem wiatru.
- Odśnieżać tak, aby odśnieżone tory zachodziły nieco na siebie.
- W przypadku ciężkiego, mokrego śniegu lub grubej warstwy pokrywy śnieżnej odśnieżać tylko na połowie szerokości odśnieżania i pozwoli przemieszczać odśnieżarkę do przodu. Pozwoli to uniknąć zatkania urządzenia.
- Przed użyciem można spryskać koła i kanał wyrzutowy środkiem w aerozolu zapobiegającym przywieraniu (woskiem do nart, teflonem, silikonem), aby zapobiec zatkaniu urządzenia. Sprawdzić tolerancję aerozolu przez środowisko i urządzenie i stosować się do informacji producenta podanych na etykiecie aerozolu.
- Zatkaną odśnieżarkę oczyścić przy użyciu skrobaka lub kija, jednak nigdy nie palcami. Wcześniej całkowicie wyłączyć odśnieżarkę.

## 9 KONSERWACJA I PIELĘGNACJA

**⚠ OSTRZEŻENIE! Ryzyko urazu przy pracach konserwacyjnych.** Nieprawidłowa konserwacja może prowadzić do ciężkich urazów i uszkodzenia urządzenia.

- Naprawy urządzenia powinny być zlecane wyłącznie specjalistom.

**⚠ OSTROŻNIE! Niebezpieczeństwo skaleczenia.** Poruszające się części urządzenia o ostrych krawędziach mogą spowodować obrażenia.

- Podczas wykonywania czynności związanych z konserwacją, pielęgnacją i czyszczeniem zawsze nosić rękawice ochronne.
- Wyłączyć urządzenie i wyjąć akumulator.

**UWAGA! Niebezpieczeństwo uszkodzenia przez smarowanie.** Urządzenie zostało nasmarowane przed wysyłką, dalsze smarowanie może doprowadzić do uszkodzenia urządzenia.

- Nie smarować urządzenia.

### 9.1 Plan konserwacji

#### Przed każdym użyciem

- Przed każdym użyciem przeprowadzić kontrolę wzrokową.
- Sprawdzić urządzenia zabezpieczające, elementy obsługi, przewody i wszystkie połączenia śrubowe pod kątem ewentualnych uszkodzeń i trwałego osadzenia.
- Przed użyciem wymienić uszkodzone elementy. Uszkodzone części zawsze wymienić na oryginalne części zamienne producenta.

#### Po każdym użyciu

- Oczyścić kanał wyrzutowy, łopatkę zgarniającą, uchwyty i obudowę.
- Wyjąć akumulator z urządzenia i złożyć na przechowanie w miejscu zabezpieczonym przed zamrażaniem.

#### W razie potrzeby

- Sprawdzić listwę zgarniającą i wymienić ją, jeśli jest zużyta.

#### Raz w sezonie

Zlecić przeprowadzenie kontroli i konserwacji urządzenia w specjalistycznym warsztacie.

### 9.2 Wymiana listwy zgarniającej (18, 19)

1. Wyłączyć przełącznik kluczykowy i wyjąć akumulator z urządzenia.
2. Ustawić urządzenie na powierzchni czołowej.
3. Wykręcić śruby (18/1) zużytej listwy zgarniającej (18/2).
4. Zdjąć listwę zgarniającą.
5. Przyłożyć nową listwę zgarniającą do urządzenia i wyrównać ją.
6. Ponownie wkręcić śruby.

7. Sprawdzić nastawę listwy zgarniającej. Listwa zgarniająca musi być wyrównana tak, jak pokazano na rysunku (19).

## 10 POMOC W PRZYPADKU USTEREK

**⚠ OSTROŻNIE! Niebezpieczeństwo skażenia.** Poruszające się części urządzenia o ostrych krawędziach mogą spowodować obrażenia.

- Podczas wykonywania czynności związanych z konserwacją, pielęgnacją i czyszczeniem zawsze nosić rękawice ochronne.
- Wyłączyć urządzenie i wyjąć akumulator.

**i WSKAZÓWKA** W przypadku zakłóceń, które nie zostały wymienione w tej tabeli, lub takich, których nie można usunąć we własnym zakresie, należy skontaktować się z naszym działem obsługi klienta.

Usterka	Przyczyna	Usuwanie
Silnik nie działa.	Zasilanie energią elektryczną jest wyłączone przełącznikiem kluczykowym.	Włączyć przełącznikiem kluczykowym zasilanie energią elektryczną.
	Akumulator nie jest włożony lub jest włożony nieprawidłowo.	Włożyć akumulator prawidłowo.
	Akumulator jest rozładowany.	Naładuj akumulator.
	Łopatką zgarniająca i/lub kanał wyrzutowy są zatkane.	<ol style="list-style-type: none"> <li>1. Wyłączyć urządzenie przełącznikiem kluczykowym i wyjąć akumulator.</li> <li>2. Przy użyciu skrobaka lub kija usunąć śnieg z urządzenia.</li> </ol>
	Przewód lub przełącznik są uszkodzone.	Nie używać urządzenia! Skontaktuj się z serwisem AL-KO.
Spadająca moc silnika.	Akumulator jest rozładowany.	Naładuj akumulator.
	Za dużo śniegu w kanale wyrzutowym.	<ol style="list-style-type: none"> <li>1. Wyłączyć urządzenie przełącznikiem kluczykowym i wyjąć akumulator.</li> <li>2. Przy użyciu skrobaka lub kija usunąć śnieg z urządzenia.</li> </ol>
Silnik zatrzymuje się podczas odśnieżania.	Silnik jest przeciążony, zadziałało zabezpieczenie przeciążeniowe. Ciała obce w kanale wyrzutowym.	<ol style="list-style-type: none"> <li>1. Wyłączyć urządzenie przełącznikiem kluczykowym i wyjąć akumulator.</li> <li>2. Przy użyciu skrobaka lub kija usunąć śnieg i ciała obce z urządzenia.</li> </ol>
	Akumulator jest rozładowany.	Naładuj akumulator.

Usterka	Przyczyna	Usuwanie
Urządzenie nie odśnieża.	Łopatką zgarniającą i/lub kanał wyrzutowy są zatkane.	<ol style="list-style-type: none"> <li>Wyłączyć urządzenie przełącznikiem kluczykowym i wyjąć akumulator.</li> <li>Przy użyciu skrobaka lub kija usunąć śnieg z urządzenia.</li> </ol>
	Pas napędowy jest zerwany lub luźny.	Nie używać urządzenia! Skontaktuj się z serwisem AL-KO.
Urządzenie nie zbiera śniegu z podłoża.	Listwa zgarniająca jest zużyta.	Wymienić listwę zgarniającą. Skontaktuj się z serwisem AL-KO.
Wyraźny spadek czasu pracy akumulatora.	Grubość pokrywy śnieżnej jest za duża, śnieg jest zbyt mokry lub zbyt wilgotny.	<ul style="list-style-type: none"> <li>Odśnieżać ze zmniejszoną szerokością odśnieżania.</li> <li>Wolniej przemieszczać urządzenie do przodu.</li> <li>Odśnieżać bezpośrednio po zakończeniu opadów śniegu.</li> </ul>
	Upłynął czas eksploatacji akumulatora.	Wymień akumulator. Używać tylko oryginalnych akcesoriów producenta urządzenia.
Nie można naładować akumulatora.	Styki akumulatora są zabrudzone.	Oczyścić styki akumulatora niemetalowym przedmiotem i spryskać je aerozolem kontaktowym. Nie zwierać styków akumulatora metalowym przedmiotem.
	Uszkodzenie akumulatora lub ładowarki.	<ul style="list-style-type: none"> <li>Zamówić części zamienne w firmie AL-KO.</li> </ul>
	Akumulator jest zbyt gorący.	<ul style="list-style-type: none"> <li>Zaczekać, aż akumulator ostygnie.</li> </ul>

## 11 TRANSPORT

**Wskazówka** Energia znamionowa akumulatora wynosi ponad 100 Wh! Z tego względu należy stosować się do poniższych wskazówek dotyczących transportu.

Akumulator litowo-jonowy zawarty w zestawie podlega przepisom prawa o substancjach niebezpiecznych, jednak może być transportowany w uproszczonych warunkach:

- Użytkownicy prywatni mogą transportować akumulator po drogach bez dalszych nakładów, o ile jest on zamontowany w sposób przeznaczony do handlu detalicznego, a transport służy wyłącznie do celów prywatnych.
- Użytkownicy komercyjni, którzy realizują transport w związku ze swoją główną działalnością (np. dostawy z i do miejsc budów lub pokazów) uproszczenia te mogą również obowiązywać.

W obu powyższych przypadkach należy koniecznie podjąć działania, zapobiegające uwolnieniu zawartości. W innych przypadkach należy bezwzględnie przestrzegać przepisów dotyczących substancji niebezpiecznych! W przypadku nieprzestrzegania nadawcy i ewentualnie przewoźnikowi grożą surowe kary.

### Pozostałe wskazówki dotyczące transportu i wysyłki

- Akumulatory litowo-jonowe transportować bądź wysyłać wyłącznie w nieuszkodzonym stanie.
- Do transportu akumulatora używać wyłącznie oryginalnego kartonu lub odpowiedniego kartonu dla towarów niebezpiecznych (nie jest to wymagane w przypadku akumulatorów o energii znamionowej poniżej 100 Wh).
- Zakleić odkryte styki akumulatora, aby zapobiec zwarceniu.

- Akumulator zabezpieczyć przed przesunięciem wewnątrz opakowania, aby zapobiec uszkodzeniom akumulatora.
- Zapewnić prawidłowe oznakowanie i dokumentację przesyłki podczas transportu bądź wysyłki (np. za pośrednictwem firmy kurierskiej lub spedycji).
- Uzyskać wcześniej informację, czy transport z wykorzystaniem wybranego usługodawcy jest możliwy i zgłosić przesyłkę.

Zalecamy skorzystanie przy przygotowaniu wysyłki z pomocy fachowca z zakresu towarów niebezpiecznych. Przestrzegać również ewentualnych dodatkowych przepisów krajowych.

## 12 PRZECHOWYWANIE

### 12.1 Przechowywanie urządzenia

1. Wyłączyć przełącznik kluczykowy i wyjąć akumulator z urządzenia.
2. Wyjąć akumulator.
3. Silnik pozostawić do wystygnięcia.
4. Dokładnie wyczyścić urządzenie.
5. Wszystkie metalowe elementy pokryć cienką warstwą oleju lub silikonu w celu zabezpieczenia przed korozją.
6. Urządzenie przechowuj:
  - Złożyć belkę prowadzącą.
  - Ustawić urządzenie na powierzchni czołowej, aby było ustawione pionowo.
  - Przechowywać urządzenie w suchym i czystym miejscu zabezpieczonym przed mrozem.
  - Zakryć plandeką przepuszczającą powietrze, aby zabezpieczyć je przed kurzem. Nie używać folii w tworzywa sztuczne, aby zapobiec gromadzeniu się wilgoci.

**⚠ OSTROŻNIE! Niebezpieczeństwo skażenia.** Jeżeli podczas przechowywania urządzenie będzie dostępne dla dzieci i nieupoważnionych osób, może dojść do obrażeń.

- Urządzenie przechowywać wyłącznie po wyjęciu akumulatora.
- Urządzenie przechowywać w miejscu niedostępnym dla dzieci oraz osób postronnych.

### 12.2 Składowanie akumulatora i ładowarki

**📖 WSKAZÓWKA** Stosować się do informacji zawartych w osobnych instrukcjach eksploatacji akumulatora i ładowarki.

## 13 UTYLIZACJA

### Wskazówki dotyczące ustawy o zużytych sprzęcie elektrycznym i elektronicznym



- Zużyte urządzenia elektryczne i elektroniczne nie mogą być utylizowane z odpadami z gospodarstwa domowego, lecz należy przekazać je do osobnej zbiórki lub utylizacji.
- Zużyte baterie lub akumulatory, które nie są na stałe wbudowane w zużytych urządzeniach, należy wyciągnąć przed oddaniem urządzenia! Ich utylizacja jest regulowana przez ustawę o zużytych bateriach.
- Właściciele lub użytkownicy urządzeń elektrycznych i elektronicznych są prawnie zobowiązani do ich oddania po zużyciu.
- Użytkownik końcowy odpowiada za usunięcie danych osobowych z utylizowanego urządzenia!

Symbol przekreślonego pojemnika na odpady oznacza, że zużyte urządzenia elektryczne i elektroniczne nie mogą być utylizowane razem z odpadami z gospodarstwa domowego.

Zużyte urządzenia elektryczne i elektroniczne można nieodpłatnie oddać w następujących punktach zbiórki:

- publiczne punkty utylizacji lub zbiórki odpadów (np. komunalne punkty składowania odpadów);
- punkty sprzedaży urządzeń elektrycznych (stacjonarne i online), o ile sprzedawcy są zobowiązani do odbioru lub oferują tę usługę dobrowolnie.

Wszystkie powyższe zasady obowiązują wyłącznie w odniesieniu do urządzeń sprzedawanych i instalowanych na terenie Unii Europejskiej i objętych dyrektywą 2012/19/UE. W krajach nienależących do Unii Europejskiej obowiązywać mogą inne przepisy dotyczące utylizacji urządzeń elektrycznych i elektronicznych.

### Wskazówki dotyczące ustawy o zużytych bateriach (BattG)



- Zużyte baterie i akumulatory nie mogą być utylizowane z odpadami z gospodarstwa domowego, lecz należy przekazać je do osobnej zbiórki lub utylizacji.
- Informacje na temat bezpiecznego wyciągnięcia baterii lub akumulatorów z urządzenia elektrycznego oraz informacje na temat ich typu

lub systemu chemicznego są zawarte w odpowiedniej instrukcji obsługi lub montażu.

- Właściciele lub użytkownicy baterii i akumulatorów są prawnie zobowiązani do ich oddania po zużyciu. Zwrot ogranicza się do przekazania standardowych ilości występujących w gospodarstwach domowych.

Zużyte baterie mogą zawierać szkodliwe substancje lub metale ciężkie, które mogą powodować poważne szkody dla środowiska naturalnego i zdrowia. Recykling zużytych baterii i wykorzystanie zawartych w nich zasobów przyczynia się do ochrony tych obu ważnych dóbr.

Symbol przekreślonego pojemnika na odpady oznacza, że zużyte baterie i akumulatory nie mogą być utylizowane razem z odpadami z gospodarstwa domowego.

Jeżeli pod symbolem pojemnika na odpady znajdują się dodatkowo oznaczenia Hg, Cd lub Pb, oznacza to:

- Hg: Bateria zawiera więcej niż 0,0005% rtęci
- Cd: Bateria zawiera więcej niż 0,002% kadmu
- Pb: Bateria zawiera więcej niż 0,004% ołowiu

## 15 INFORMACJA O DEKLARACJI ZGODNOŚCI

Niniejszym oświadczamy na własną odpowiedzialność, że produkt we wprowadzonej przez

## 16 GWARANCJA

Ewentualne wady materiałowe lub produkcyjne w urządzeniu usuwamy przed upływem ustawowego okresu przedawnienia roszczeń z tytułu rękojmi za wady fizyczne, dokonując wedle naszego uznania naprawy lub wymiany produktu. Okres przedawnienia ustalany jest zgodnie z prawem obowiązującym w kraju, w którym produkt został zakupiony.

Gwarancja obowiązuje tylko w przypadku:

- zastosowania się do treści niniejszej instrukcji obsługi
- prawidłowego postępowania,
- stosowania oryginalnych części zamiennych.

Gwarancja nie obejmuje:

- uszkodzeń lakieru spowodowanych zwykłym zużyciem
- części zużywalnych, oznaczonych na wykazie części zamiennych ramką xxxxxx (x).

Okres gwarancji rozpoczyna się od momentu nabycia przez pierwszego użytkownika końcowego. Decydujące znaczenie ma tutaj data dokumentu zakupu. Należy zwrócić się do dystrybutora lub najbliższego autoryzowanego punktu serwisowego, przedkładając niniejszą deklarację gwarancyjną oraz dowód zakupu. Niniejsza deklaracja nie narusza ustawowych roszczeń nabywcy w stosunku do sprzedawcy z tytułu wad.

Zużyte akumulatory i baterie można nieodpłatnie oddać w następujących punktach zbiórki:

- publiczne punkty utylizacji lub zbiórki odpadów (np. komunalne punkty składowania odpadów);
- punkty sprzedaży baterii i akumulatorów;
- punkty odbioru zużytych akumulatorów i baterii;
- punkt odbioru producenta (jeżeli nie należy on do systemu odbioru zużytych akumulatorów i baterii).

Wszystkie powyższe zasady obowiązują wyłącznie w odniesieniu do akumulatorów i baterii sprzedawanych na terenie Unii Europejskiej i objętych dyrektywą 2006/66/WE. W krajach nienależących do Unii Europejskiej obowiązywać mogą inne przepisy dotyczące utylizacji akumulatorów i baterii.

## 14 OBSŁUGA KLIENTA/SERWIS

Wszelkie pytania dotyczące gwarancji, naprawy lub części zamiennych należy kierować do najbliższego punktu serwisowego AL-KO. Można go znaleźć w następującej witrynie internetowej: [www.alko-garden.com/service-contacts](http://www.alko-garden.com/service-contacts)

Więcej informacji na tema części wymiennych jest dostępnych pod adresem: [www.alko-garden.com/spareparts](http://www.alko-garden.com/spareparts)

nas na rynek wersji spełnia wymagania zharmonizowanych dyrektyw UE, standardy bezpieczeństwa UE oraz standardy obowiązujące dla danego produktu. Deklaracja zgodności jest częścią instrukcji obsługi i jest dołączona do maszyny.

Gwarancja wygasa w przypadku:

- samodzielnych prób naprawy,
- samodzielnych zmian technicznych,
- zastosowania niezgodnie z przeznaczeniem.

## PŘEKLAD ORIGINÁLNÍHO NÁVODU K POUŽITÍ

### Obsah

1	Zvláštní bezpečnostní pokyny.....	144	9.2	Výměna závěšovací lišty (18, 19) .....	152
2	K tomuto návodu k použití.....	144	10	Pomoc při poruchách.....	153
2.1	Symboly na titulní straně .....	145	11	Přeprava .....	154
2.2	Vysvětlení symbolů a signálních slov .....	145	12	Skladování.....	154
3	Popis výrobku.....	145	12.1	Skladování přístroje .....	154
3.1	Použití v souladu s určeným účelem .....	145	12.2	Skladování akumulátoru a nabíječky .....	154
3.2	Možné předvídatelné chybné použití .....	145	13	Likvidace.....	155
3.3	Obsah dodávky.....	145	14	Zákaznický servis/servis.....	155
3.4	Symboly na stroji .....	146	15	Informace k prohlášení o shodě .....	155
3.5	Bezpečnostní a ochranná zařízení ....	146	16	Záruka .....	156
3.6	Přehled výrobku (01) .....	146			
4	Bezpečnostní pokyny.....	147			
4.1	Bezpečnostní pokyny a informace podle normy ISO 8437 – příloha A ....	147			
4.2	Bezpečnostní pokyny pro obsluhu.....	148			
5	Montáž .....	149			
5.1	Vybalení přístroje.....	149			
5.2	Montáž spodní rukojeti (02) .....	149			
5.3	Montáž středové rukojeti (03) .....	149			
5.4	Montáž horní rukojeti (04).....	149			
5.5	Upevnění kabelu na rukojeť (05) .....	149			
5.6	Montáž přestavní kliky (06, 07).....	149			
5.7	Montáž vyhazovače sněhu (08).....	149			
6	Uvedení do provozu / vyřazení z provozu .....	150			
6.1	Nabíjení akumulátoru (09, 10) .....	150			
6.2	Zjištění stavu nabití akumulátoru (11) .....	150			
6.3	Vložení a vytažení akumulátoru (12) .....	150			
6.4	Připojení a odpojení elektřiny (13).....	151			
7	Obsluha.....	151			
7.1	Nastavení směru a délky vyhazování (14, 15) .....	151			
7.2	Zapnutí a vypnutí stroje (16).....	151			
7.3	Obsluha LED světel (17).....	152			
8	Pracovní pokyny.....	152			
9	Údržba a péče.....	152			
9.1	Plán údržby.....	152			

### 1 ZVLÁŠTNÍ BEZPEČNOSTNÍ POKYNY

Tento přístroj může být používán dětmi od 8 let i osobami se sníženými fyzickými, smyslovými nebo duševními schopnostmi nebo bez zkušeností a s nedostatečnými znalostmi, jestliže jsou pod dohledem nebo byly poučeny ve věci bezpečného používání přístroje a porozuměly z toho vyplývajícím nebezpečím. Děti si s přístrojem nesmí hrát. Čištění a uživatelskou údržbu nesmí děti provádět bez dozoru.



Osoby s velmi silným a komplexním omezením nemohou vyhovovat požadavkům zde popsanych pokynů.

### 2 K TOMUTO NÁVODU K POUŽITÍ

- U německé verze se jedná o originální návod k použití. Všechny ostatní jazykové verze jsou překlady originálního návodu k použití.
- Uchovávejte tento návod vždy tak, abyste si ho mohli přečíst, když budete potřebovat informace o stroji.
- Předávejte dalším osobám pouze výrobek s tímto návodem k použití.
- Přečtěte a dodržujte bezpečnostní pokyny a varování uvedená v tomto návodu.



## 2.1 Symboly na titulní straně

Symbol	Význam
	Před uvedením do provozu si bezpodmínečně pečlivě přečtete tento návod k použití. To je předpokladem bezpečné práce a bezproblémové manipulace.
	Návod k použití
	S akumulátory Li-Ion zacházejte opatrně! Obzvláště dodržujte pokyny k přepravě, skladování a likvidaci, které jsou vedené v tomto návodu k použití!

## 2.2 Vysvětlení symbolů a signálních slov

**⚠ NEBEZPEČÍ!** Označuje bezprostředně hrozící nebezpečnou situaci, která – pokud se jí nevyhnete – má za následek smrt nebo vážné zranění.

**⚠ VÝSTRAHA!** Označuje možnou nebezpečnou situaci, která – pokud se jí nevyhnete – může mít za následek smrt nebo vážné zranění.

**⚠ OPATRNĚ!** Označuje možnou nebezpečnou situaci, která by mohla mít za následek menší nebo středně těžké zranění, pokud se jí nevyhnete.

**⚠ POZOR!** Označuje situaci, která by mohla mít za následek věcné škody, pokud se jí nevyhnete.

**i UPOZORNĚNÍ** Speciální pokyny pro lepší srozumitelnost a manipulaci.

## 3 POPIS VÝROBKU

Tento přístroj je lehká a kompaktní, jednodušňová akumulátorová sněhová fréza s elektromotorem, která se hodí k odklizení lehkého nového sněhu a prašanu. Během jednoho pracovního postupu naberou sněh rotující lopatky a vyhodí ho výletovým komínkem. Uživatel a rotující lopatky pohybují přístrojem dopředu. Závěťová lišta shrnuje sněh na zemi. Uživatel musí proto tlačít přístroj k zemi.

Úsporné LED světlo pomáhá nasvítit odklizení za soumraku nebo za tmavých zimních rán.

Vzhledem k akumulátorovému provozu není nutný omezující připojovací kabel.

## 3.1 Použití v souladu s určeným účelem

Tento přístroj je určen výlučně k odklizení čerstvě napadaného, volného mokrého sněhu nebo prašanu na zpevněných cestách a plochách - např. dvory, garážové vjezdy, chodníky nebo parkoviště osobních vozidel - v soukromé oblasti. Poklizené cesty a plochy musí mít pevný podklad a hladký povrch, např. betonové dlaždice, granitové dlaždice nebo asfalt.

Tento přístroj je určen výhradně jen k použití v soukromém sektoru. Jakékoliv jiné používání a dále nepovolené přestavby a dodatečné montáže budou považovány za použití k jinému než určenému účelu a mají za následek zánik záruky, dále ztrátu konformity a odmítnutí jakékoli odpovědnosti za škody způsobené uživateli nebo třetí straně ze strany výrobce.

## 3.2 Možné předvídatelné chybné použití

Přístroj není určen pro odklizení na nebezpečných cestách a plochách - např. na šotolině, štěrkových cestách nebo na loukách. Sněh ve velkém množství a výšce, velmi mokřý sněh a uježděná sněhová vrstva s ledem se tímto přístrojem nedají odklízet.

Stroj není koncipován pro komerční použití ve veřejných parcích a na sportovištích ani pro použití v zemědělství a lesním hospodářství.

## 3.3 Obsah dodávky

**i UPOZORNĚNÍ** Akumulátory a nabíječka nejsou součástí dodávky a musí se zakoupit zvlášť.

K rozsahu dodávky patří zde uvedené položky. Zkontrolujte, zda jsou obsaženy všechny položky:

Č.	Součást
1	Sněhová fréza
2	Výletový komínek
3	Dolní rukojeť
4	Středová rukojeť
5	Horní rukojeť
6	Přestavná klika s prodlouženým hřídelem
7	Hvězdicové úchyty (9x)
8	Vratový šroub dlouhý (6x)
9	Vratový šroub krátký (2x)
10	Podložky (8x)

Č.	Součást
11	Kabelové držáky (4x)
12	Pružinová závlačka (2x)

### 3.4 Symboly na stroji

Symbol	Význam
	Zvláštní opatrnost při manipulaci!
	Před uvedením do provozu si přečtěte návod k použití!
	Nebezpečí kvůli odletujícím předmětům! Výletový komínek nezaměřovat na osoby nebo zvířata!
	Třetí osoby držte stranou nebezpečné oblasti! Dodržujte bezpečnostní vzdálenost!
	Nedotýkejte se rotujících částí! Nepřibližujte se rukama, nohama a částmi oděvu! Přístroj před čištěním výletového komínku vypněte!
	Před údržbou přístroje vždy vypněte elektrický spínač, vytáhněte klíček a vyjměte akumulátor! Abyste zabránili úrazům, nepřibližujte se rukama, nohama a částmi oděvu k rotujícím nástrojům!
	Noste ochranné brýle a ochranu sluchu!
	Nosit ochranné rukavice!
	Nesahejte do výletového komínku! Přístroj před čištěním výletového komínku vypněte!
	Nesahejte a nekopejte do rotujících lopatek!

Symbol	Význam
	Bezprostředně po použití vytáhněte klíček ze spínače a vyjměte z přístroje akumulátor!

### 3.5 Bezpečnostní a ochranná zařízení

**⚠ VÝSTRAHA! Nebezpečí zranění.** Poškozená a vyřazená bezpečnostní a ochranná zařízení mohou vést k těžkým poraněním.

- Defektní bezpečnostní a ochranná zařízení nechejte opravit.
- Bezpečnostní a ochranná zařízení nikdy nevyřazujte z provozu.

#### Spínač

Vedle akumulátorové šachty je pod krytem akumulátorové šachty klíčkový spínač. Tím odpojte před údržbou nebo pracovní přestávkou přívod elektrické energie, abyste zabránili zraněním při náhodném zapnutí.

Klíček spínače lze vytáhnout, když je v pozici Off.

#### Třmen ke spuštění motoru

Stroj je vybaven třmenem ke spuštění motoru. V okamžiku nebezpečí je lze snadno uvolnit. Motor a rotující lopatky se zastaví.

#### Bezpečnostní tlačítko

K zapnutí motoru třmenem ke spuštění motoru musíte napřed stisknout bezpečnostní tlačítko.

#### Ochrana proti přetížení

Když se přístroj při přetížení nebo vniknutí cizího tělesa zablokuje, aktivuje se ochrana proti přetížení a motor se zastaví.

#### Přestavitelný výletový komínek

Výletový komínek a odhrnování sněhu nastavte tak, aby vyhazovaný sníh nemohl ohrozit osoby nebo zvířata a/nebo způsobit škody.

Na ulicích dbejte na to, abyste neomezovali silniční provoz nebo ohrozili účastníky provozu.

### 3.6 Přehled výrobku (01)

Č.	Součást
1	Vodící rukojeť (skládá se ze spodní, středové a horní rukojeti)
2	Třmen ke spuštění motoru na spínači motoru

Č.	Součást
3	Spínač motoru s bezpečnostním tlačítkem
4	Přestavná klika pro otáčení výletového komínku
5	Hvězdicové šrouby pro upevnění přestavné kliky
6	Kryt akumulátorové šachty
7	Akumulátorová šachta
8	Klíčkový spínač na akumulátorové šachtě
9	Rotující lopatky
10	Závěšovací lišta (18/2 při spodním pohledu)
11	Otočný výletový komínek s vyhazovačem sněhu
12	Hvězdicové šrouby ke změněm úhlu nastavení vyhazovače sněhu
13	Držadlo
14	LED osvětlení se spínačem Zap/Vyp

## 4 BEZPEČNOSTNÍ POKYNY

**⚠ NEBEZPEČÍ! Nebezpečí života a nebezpečí nejtěžších zranění!** Neznalost bezpečnostních pokynů obsluhy může vést k těžkým zraněním a dokonce k smrti.

- Než stroj použijete, respektujte všechny bezpečnostní pokyny a pokyny k obsluze tohoto návodu k použití i návody k použití, na které jste byli odkázáni.
- Všechny dodané dokumenty uschovejte pro budoucí použití.

**⚠ VÝSTRAHA! Nebezpečí úrazu rotujícími částmi přístroje!** Sahání do rotujících částí přístroje vede k těžkým poraněním!

- Nikdy nesahejte do rotujících částí přístroje!

**ℹ UPOZORNĚNÍ** Dodržujte bezpečnostní pokyny k akumulátoru a nabíječe uvedené v samostatných návodech k použití.

## 4.1 Bezpečnostní pokyny a informace podle normy ISO 8437 – příloha A

### Proškolení

1. Pozorně si přečtěte návody k použití a údržbě. Seznamte se důkladně se všemi ovládacími prvky a správným použitím přístroje. Zejména se informujte o tom, jak lze přístroj okamžitě zastavit a vypnout ovládací prvky.
2. Přístroj nikdy nenechávejte obsluhovat dětmi. Dospělí nesmí přístroj používat bez řádného návodu. Mějte na paměti, že věk uživatele může být případně omezen místními platnými předpisy.
3. Za provozu držte všechny osoby, zejména pak malé děti a domácí zvířata v dostatečné vzdálenosti od oblasti použití.
4. Buďte opatrní, abyste neuklouzli nebo nespadli zejména při pohybu zpět.
5. Mějte na paměti, že uživatelé, resp. obsluha přístroje odpovídají za nehody nebo nebezpečí ohrožující jiné osoby a hmotný majetek.

### Příprava

1. Zkontrolujte pečlivě oblast, kde se bude přístroj používat, a odstraňte všechny rohožky, sáčky, prkna, kabely a další předměty.
2. Než zapnete motor, uvolněte všechny spojky a zařadte volnoběh.
3. Přístroj nepoužívejte bez odpovídajícího zimního oblečení. Noste boty, které na kluzkém podkladu zajišťují bezpečný postoj.
4. Nastavte výšku sněhového šneku tak, aby se odstranil hrubý písek a štěrky.
5. Dokud motor běží, neprovádějte žádná nastavení (kromě zvláštních doporučení výrobce).
6. Než začnete s přístrojem odstraňovat sníh, nechte motor a přístroj vychladnout na venkovní teplotu.
7. Při použití elektrického nářadí může dojít k vymrštění cizích těles, která vás mohou zasáhnout do oka. Za provozu přístroje nebo během jeho nastavování a oprav vždy noste ochranné brýle, resp. ochranu očí.

### Provoz

1. Ruce nebo nohy nikdy nedržte pod rotujícími díly ani v jejich blízkosti. Výletový otvor vždy udržujte volný.
2. Zvláštní opatrnost je nutná, pokud přístroj používáte na šterkových cestách, chodnicích nebo vozovkách nebo při jejich přejíždění.

Dávajte pozor na skrytá nebezpečí a na provoz.

3. Jestliže jste sněhovou frézou zachytili nějaký předmět, vypněte ji. Vypněte oddělovací vypínač a důkladně zkontrolujte sněhovou frézu, zda není poškozená. Je-li to třeba, sněhovou frézu opravte, než ji znovu nastartujete a uvedete do provozu.
4. Jestliže sněhová fréza abnormálně silně vibruje, vypněte ji a ihned vyhledejte příčinu. Vibrace většinou vypovídají o nastalém problému.
5. Pokud opouštíte provozní polohu, vypněte sněhovou frézu, vyčistěte pohon šneku nebo výletovou trubici a totéž platí i v případě, že provádíte opravy, nastavení nebo inspekce.
6. Před čištěním, opravami nebo inspekci se ujistěte, že pohon šneku a všechny pohybující se díly se zcela zastavily. Vypněte oddělovací vypínač, abyste zamezili náhodným nehodám.
7. Sníh neodstraňujte podél svahů. Zvláštní opatrnost je nutná, pokud měníte ve svahu směr. Neodstraňujte sníh ze strmých svahů. Na svazích si zajistěte vždy bezpečný a stabilní postoj.
8. Sněhovou frézu nepoužívejte s poškozenými ochrannými plechy nebo bez řádně instalovaných ochranných plechů, krytů nebo jiných ochranných zařízení.
9. Pokud odpovídajícím způsobem neupravíte úhel vyhazování sněhu, nepoužívejte sněhovou frézu v blízkosti skleníků, vozidel, oken atd. Zabraňte v přístupu dětem a domácím zvířatům.
10. Příklad nepřetěžujte tím, že se budete pokoušet odstranit velké množství sněhu najednou.
11. Na kluzkých plochách nejezděte s přístrojem vysokou rychlostí. Při aktivaci zpětného chodu nebo přitahování přístroje k sobě buďte opatrní.
12. Vyhazováním nikdy nemiřte na přítomné osoby a dbejte, aby se před přístrojem nikdo nezdržoval.
13. Během přepravy sněhové frézy nebo pokud se sněhová fréza nepoužívá, odpojte přívod elektrické energie od šnekového hřídele.
14. Používejte pouze příslušenství schválené výrobcem sněhové frézy (například závaží na kola, protizávaží, kabiny atd.).

15. Sněhovou frézu nepoužívejte za špatné viditelnosti nebo při nedostatečném osvětlení. Vždy si zajistěte bezpečné stání a pevně držte rukojeť. Nikdy neběhejte, ale jděte krokem.

### Údržba a uskladnění

**⚠ VÝSTRAHA! Závažná poranění rukou při čištění ucpaného vyhazovacího kanálu!** Kontakt s otáčejícím se lopatkovým kolem ve vyhazovacím kanálu vede k závažným poraněním rukou. Jedná se o nejčastější poranění způsobená sněhovou frézou. K čištění vyhazovacího kanálu:

- Vypněte sněhovou frézu!
- Počkejte asi 10 s, dokud se lopatkové kolo nezastaví.
- K čištění vyhazovacího kanálu vždy používejte vhodný nástroj.
- K čištění vyhazovacího kanálu nikdy nepoužívejte ruce!

1. Po použití přístroje a před jeho uskladněním vyjměte akumulátor a zkontrolujte ho, zda není poškozený. Sněhovou frézu nechejte před uskladněním vychladnout.
2. Pravidelně kontrolujte, zda jsou střížné šrouby, šrouby motoru atd. řádně utažené, aby byl zajištěn bezpečný provozní stav přístroje.
3. Jestliže má být sněhová fréza na delší dobu uskladněna, vyhledejte si důležité podrobnosti v návodu k provozu.
4. Je-li to třeba, proveďte údržbu bezpečnostních nálepek a nálepek s návody, nebo tyto nálepky vyměňte.
5. Po odstranění sněhu nechejte přístroj ještě chvíli běžet, aby šnekový hřídel nezamrzl.

### 4.2 Bezpečnostní pokyny pro obsluhu

- Stroj používejte jen k té práci, pro kterou je určen. Použití k jinému než určenému účelu může mít za následek poranění i poškození věcných hodnot.
- Příklad nikdy nepoužívejte s opotřebovanými nebo vadnými díly. Poškozené díly vždy vyměňte za originální náhradní díly výrobce. Je-li stroj provozován s opotřebovanými nebo poškozenými díly, nemohou být vůči výrobci uplatňovány nároky na záruční plnění.
- Neobsluhujte přístroj pod vlivem alkoholu, drog nebo léků.
- Ruce nebo nohy, popř. jiné části těla udržujte mimo dosah běžících rotačních lopatek.
- Nedívejte se přímo do LED světla. Může to způsobit poškození zraku.

## 5 MONTÁŽ

**⚠ VÝSTRAHA! Nebezpečí v důsledku neúplné montáže!** Provoz neúplně smontovaného stroje může přivodit těžká poranění a poškození stroje.

- Stroj provozujte pouze tehdy, když je kompletně smontovaný!
- Akumulátor vložte do stroje tehdy, když je kompletně smontovaný!

### 5.1 Vybalení přístroje

1. Všechny části stroje vyjměte z balení.
2. Zkontrolujte, zda jsou v dodávce všechny díly (viz *Kapitola 3.3 "Obsah dodávky", strana 145*).
3. Zkontrolujte, zda nebyl žádný díl při přepravě poškozen. Jestliže jsou patrná poškození nebo chybí součásti, neprodleně to ohlaste prodejci, u kterého jste přístroj koupili.

### 5.2 Montáž spodní rukojeti (02)

1. Oba konce rukojeti (02/1) vložte na koncích trubky (02/2) tak (02/a), aby do sebe zapadaly zasunovací otvory spodní rukojeti a konce trubky.
2. Dva dlouhé vratové šrouby (02/3) zasuňte zevnitř.
3. Podložky (02/4) položte na vratové šrouby.
4. Hvězdicové úchyty (02/5) přichytněte na vratové šrouby a pevně utáhněte.

### 5.3 Montáž středové rukojeti (03)

1. Oba konce středové rukojeti (03/1) vložte na spodní rukojeť (03/2) tak (03/a), aby do sebe zapadaly zasunovací otvory spodní rukojeti a středové rukojeti. Vedení (03/3) přestavné kliky musí přitom ukazovat nahoru.
2. Dva dlouhé vratové šrouby (03/4) zasuňte zevnitř.
3. Podložky (03/5) položte na vratové šrouby.
4. Hvězdicové úchyty (03/6) přichytněte na vratové šrouby a pevně utáhněte.

### 5.4 Montáž horní rukojeti (04)

1. Oba konce horní rukojeti (04/1) vložte na středovou rukojeť (04/2) tak (04/a), aby do sebe zapadaly zasunovací otvory horní rukojeti a středové rukojeti. Spínač motoru, třmen ke spuštění motoru, madlo a LED světlo musí přitom ukazovat nahoru.

2. Dva dlouhé vratové šrouby (04/3) zasuňte zevnitř.
3. Podložky (04/4) položte na vratové šrouby.
4. Hvězdicové úchyty (04/5) přichytněte na vratové šrouby a pevně utáhněte.

### 5.5 Upevnění kabelu na rukojeť (05)

1. Kabel (05/1) spínače motoru připevněte vždy jedním kabelovým držákem (05/2) na středovou rukojeť a na spodní rukojeť.
2. Kabel (05/3) LED světla připevněte vždy jedním kabelovým držákem (05/2) na středovou rukojeť a na spodní rukojeť.

### 5.6 Montáž přestavné kliky (06, 07)

**Přestavnou kliku spojte s prodlouženým hřídelem (06)**

1. Přestavnou kliku (06/1) zasuňte shora přes vedení (06/2) na středové rukojeti (06/a).
2. Přestavnou kliku zasuňte do uchycení (06/3) prodlouženého hřídele až na doraz (06/b).
3. Přestavnou kliku a prodloužený hřídel dejte do vzájemné polohy, kdy si odpovídá vtřání.
4. Pružinové závlačky (06/4) provlékněte vtřáním tak daleko (06/c), až zapadnou.

**Namontujte a zafixujte přestavnou kliku na přístroj (07)**

1. Prodloužený hřídel (07/1) zasuňte do uchycení (07/2) na přístroji (07/a).
2. Prodlouženým hřídelem otáčejte tak, aby si odpovídalo vtřání na něm s vtřáním na uchycení.
3. Pružinové závlačky (07/3) provlékněte vtřáním tak daleko (07/b), až zapadnou.
4. Hvězdicové kolečko (07/4) otočte k vedení (07/5) a lehce ho utáhněte k zafixování přestavné kliky.

### 5.7 Montáž vyhazovače sněhu (08)

1. Vyhazovač sněhu (08/1) nastrčte (08/a) na výletový komínek (08/2) tak, aby vlevo a vpravo zacvakly výstupky (08/3) do vybraní vyhazovače sněhu.
2. Dva krátké vratové šrouby (08/4) prostrčte zevnitř skrze otvory výletového komínku (08/b).
3. Podložky (08/5) nastrčte po jedné na vratové šrouby (08/c).
4. Hvězdicová kolečka (08/6) našroubujte na vratové šrouby a pevně je utáhněte (08/c).

## 6 UVEDENÍ DO PROVOZU / VYŘAZENÍ Z PROVOZU

### 6.1 Nabíjení akumulátoru (09, 10)

Akumulátory a nabíječka nejsou součástí dodávky. Lze použít všechny dobíjecí baterie (Bxxx Li) a nabíječky (Cxxx Li) ze systému AL-KO 36V.

Výrobek	Označení	Č. výrobku
Lithium-iontový akumulátor	B150 Li (B05-3640)	113280
Lithium-iontový akumulátor	B200 Li (B05-3650)	113524
Lithium-iontový akumulátor	B800 Li (B38-3680)	114017
Nabíječka akumulátorů	C130 Li (C05-4230)	113281
Nabíječka akumulátorů	C200 Li	114018

Dodaný akumulátor je částečně nabitý. Před prvním použitím akumulátor úplně nabijte. Akumulátor je možné skladovat v jakémkoli stavu nabití. Přerušení nabíjení akumulátor nepoškozuje.

**UPOZORNĚNÍ** Dbejte na detailní informace separátních návodů k provozu k akumulátorů a nabíječky.

**OPATRNĚ!** Nebezpečí požáru při nabíjení! Kvůli zahřívání nabíječky hrozí nebezpečí požáru, jestliže je postavena na hořlavý podklad a není dostatečně odvětrávána.





- Provozujte nabíječku vždy na nehořlavém povrchu, popř. v nehořlavém prostředí.
- Je-li k dispozici: Větrací otvory udržujte volné.

- Vložte akumulátor (09/1) do nabíječky (09/2) a zapojte zástrčku napájecího kabelu (09/3) do zásuvky. Začne nabíjení a LED pro indikaci zobrazení provozního stavu (09/4) bliká zeleně.
- Sledujte LED (09/4). Nabíjení trvá cca 1,5 hodiny pro úplné nabití. Nabíjení se automaticky ukončí, když je akumulátor plně nabit. LED (09/4) poté trvale svítí zeleně.
- Odpojte zástrčku (09/3), když LED (09/4) svítí trvale zeleně.
- Stiskněte zajišťovací tlačítko na spodní straně akumulátoru a držte jej stisknuté.

- Poté vytáhněte akumulátor (09/1) z nabíječky (09/2).

### Ukazatel stavu na nabíječce (10)

LED (10/1) na nabíječce ukazuje stav nabití akumulátoru a provozní stav nabíječky. Symboly (10/2) na nabíječce znázorňují tyto stavy:

Symbol	LED a stav nabití
	LED svítí zeleně: Akumulátor je plně nabitý.
	LED bliká zeleně: Akumulátor se nabíjí.
	LED svítí červeně: V nabíječce není žádný akumulátor.
	LED bliká červeně: Akumulátor je příliš horký, a proto se nebude nabíjet.

### 6.2 Zjištění stavu nabití akumulátoru (11)

Na přední straně akumulátoru je situován ovládací panel s tlačítkem (11/1) a LED ukazatelí stavu nabití (11/2 až 11/5).

- Stiskněte tlačítko (11/1). Ukazatele stavu nabití svítí v závislosti na stavu nabití akumulátoru.
- Odečtěte stav nabití, viz odstavec „Ukazatele stavu nabití akumulátoru“.

### Ukazatele stavu nabití akumulátoru

LED	Stav nabití
Zelená (11/2)	Akumulátor je plně nabit, tj. na 100%.
Zelená (11/3, 11/4)	Akumulátor je nabitý na více než 50%.
Zelená (11/4)	Akumulátor je nabitý na méně než 50%.
Červená (11/5)	Akumulátor je zcela vybitý nebo byl akumulátor přehřátý/podchlazen.

### 6.3 Vložení a vytažení akumulátoru (12)

**POZOR!** Riziko poškození akumulátoru. Ponecháte-li akumulátor po použití v přístroji, může to vést k poškození akumulátoru.

- Bezprostředně po použití vytáhněte akumulátor a uložte ho tak, aby byl chráněn před mrazem.
- Akumulátor vložte do přístroje bezprostředně před začátkem práce.

## Vložení akumulátoru

1. Otevřete kryt (12/1) akumulátorové šachty.
2. Akumulátor (12/2) se nasune shora do akumulátorové šachty (12/3), až zaklapne.
3. Uzavřete kryt akumulátorové šachty

## Vytáhněte akumulátor

1. Stiskněte odblokovací tlačítko (12/4) na akumulátoru a držte je stisknuté.
2. Vytáhněte akumulátor.

## 6.4 Připojení a odpojení elektřiny (13)

Klíčkovým spínačem na akumulátorové šachtě lze zapnout a vypnout proud celého přístroje.

**⚠ VÝSTRAHA! Nebezpečí zranění.** Neúmyslné zapnutí může vést k těžkým úrazům.

- Před přestávkami v práci a údržbou: Otočte bezpečnostním klíčem do polohy off a poté ho vytáhněte, abyste odpojili přístroj od napájení.

## Zapněte přívod elektrického proudu.

1. Otevřete kryt (13/1) akumulátorové šachty.
2. Klíčkový spínač (13/2) otočte (13/a) doprava na pozici On (poz. I). Tím dostává přístroj provozní napětí, avšak ještě nezačne pracovat.
3. Uzavřete kryt akumulátorové šachty.
4. Zapnutí stroje: viz *Kapitola 7.2 "Zapnutí a vypnutí stroje (16)", strana 151.*

## Vypněte přívod elektrického proudu.

1. Klíčkový spínač (13/2) otočte (13/b) doleva na pozici Off (poz. 0).

**ⓘ UPOZORNĚNÍ** Klíček spínače lze vytáhnout, když je v pozici Off.

2. Bezprostředně po použití vytáhněte akumulátor a uložte ho tak, aby byl chráněn před mrazem. Akumulátor vložte do přístroje bezprostředně před začátkem práce.

## 7 OBSLUHA

### 7.1 Nastavení směru a délky vyhazování (14, 15)

**⚠ VÝSTRAHA! Vymršťované předměty!** Nebezpečí úrazu a věcných škod vymršťovanými předměty!

- Výletový komínek nikdy nenastavujte do směru osob, zvířat, oken, aut nebo dveří.

## Nastavte směr vyhazování

1. Hvězdicovým šroubem (14/1) uvolněte (14/2) fixaci přestavné klíky.
2. Výletový komínek (14/3) nastavte do požadovaného směru (14/a) otáčením přestavné klíky.
3. Hvězdicovým šroubem (14/1) zafixujte přestavnou kliku (14/2), abyste zabránili nechtěnému otáčení výletového komínku.

## Nastavte vzdálenost vyhazování

1. Oběma hvězdicovými šrouby (15/1, 15/2) povolte fixaci vyhazovače sněhu (15/3).
2. Pohybuje vyhazovačem sněhu nahoru a dolů (15/a):
  - Zvýšit vzdálenost vyhazování: Vyhazovač sněhu nahoru.
  - Snížit vzdálenost vyhazování: Vyhazovač sněhu dolů.
3. Oběma hvězdicovými šrouby zafixujte vyhazovač sněhu.

## 7.2 Zapnutí a vypnutí stroje (16)

Přístroj se smí zapnout jen na rovné podlázce.

Terén musí být zbaven cizích předmětů, jako jsou kameny atd. Přístroj při startování nezvedejte nebo nenakláňejte.

### Zapnutí stroje

1. Zapněte přívod elektrického proudu: viz *Kapitola 6.4 "Připojení a odpojení elektřiny (13)", strana 151.*
2. Stiskněte bezpečnostní tlačítko (16/1) a držte jej stisknuté (16/A).
3. Třímen ke spuštění motoru (16/2) táhněte (16/b) k vodící rukojeti (16/3). Motor a rotující lopatky se rozběhnou.
4. Uvolněte bezpečnostní tlačítko a přitom držte třímen ke spuštění motoru.

**ⓘ UPOZORNĚNÍ** Třímen ke spuštění motoru nezaskočí. Během celé doby práce držte pevně vodící rukojeť.

### Vypnutí stroje

1. Uvolněte třímen spouštění. Ta automaticky přejde do výchozího postavení.
2. Vyčkejte na zastavení rotujících lopatek.
3. Vypněte přívod elektrického proudu: viz *Kapitola 6.4 "Připojení a odpojení elektřiny (13)", strana 151.*

**⚠ VÝSTRAHA! Nebezpečí úrazu rotujícími částmi přístroje!** Sahání do rotujících částí přístroje vede k těžkým poraněním!

- Nikdy nesahejte do rotujících částí přístroje!

### 7.3 Obsluha LED světel (17)

#### LED světlo nastavit do výšky

1. LED světlo (17/1) zatlačte nahoru nebo dolů (17/a), dokud nedosáhnete požadovaného nasvícení pracovní plochy.

#### LED světlo zapnout a vypnout

1. Nastavte páčkový spínač (17/2):
  - Poloha I: Světlo zapnuto.
  - Poloha 0: Světlo vypnuto.

**⚠ OPATRNĚ! Nebezpečí oslepení!** Oslňující LED světlo může oslepit oči!

- nikdy se nedívejte do světla zapnutého LED svítidla!
- LED světlo nikdy nemiřte na jiné osoby nebo zvířata.

## 8 PRACOVNÍ POKYNY

- Sníh odklízejte hned poté, co napadl, dokud ještě není slehlý. Později spodní vrstva zledovatí a ztíží odklizení sněhu.
- Pokud je to možné, natočte výletový komínek tak, aby se sníh odfoukával po směru větru.
- Sníh odklízejte tak, aby se odklizené pruhy lehce překrývaly.
- Jestliže je sníh těžký a mokrý, nebo ho napadlo velké množství, odklízejte pouze s poloviční šířkou rotačky a posunujte sněhovou frézu pomalu vpřed. Tím zamezíte ucpání.
- Kola a výletový komínek lze před použitím nastříkat sprejem proti ulpívání (vosk na lyže, teflon, silikon), aby se zamezilo ucpání. Zkontrolujte, zda sprej nepoškodzuje životní prostředí a přístroj a dbejte na pokyny výrobce na etiketě spreje.
- Ucpanou sněhovou frézu vyčistíte škrabkou nebo holí, nikdy ne prsty! Předtím sněhovou frézu kompletně vypněte.

## 9 ÚDRŽBA A PÉČE

**⚠ VÝSTRAHA! Nebezpečí poranění při údržbě.** Neodborná údržba může přivodit těžká poranění a poškození přístroje.

- Opravy na stroji mohou provádět jen odborné servisy.

**⚠ OPATRNĚ! Nebezpečí zranění.** Ostrohraně a pohybuující se části strojů mohou vést k poranění.

- Při údržbě, ošetřování a čištění vždy noste ochranné rukavice!
- Vypněte přístroj a odstraňte akumulátor!

**POZOR! Mazání může způsobit poškození.**

Přístroj byl promazán před dodávkou, další mazání může způsobit poškození přístroje.

- Přístroj nemazat.

### 9.1 Plán údržby

#### Před každým použitím

- Před každým provozem proveďte vizuální kontrolu.
- Bezpečnostní zařízení, obslužné prvky, kabel a všechna šroubení zkontrolujte s ohledem na poškození a upevnění.
- Před zahájením provozu vyměňte poškozené dílce. Poškozené díly vždy vyměňte za originální náhradní díly výrobce.

#### Po každém použití

- vyčistěte výletový komínek, rotující lopatky, rukojeť a kostru.
- Vytáhněte akumulátor a uložte ho tak, aby byl chráněn před mrazem.

#### Podle potřeby

- zkontrolujte závějovou lištu, opotřebované lišty vyměňte.

#### Jednou za sezónu

nechte zkontrolovat a opravit v odborné dílně.

### 9.2 Výměna závějové lišty (18, 19)

1. Klíčkový spínač vypněte a vytáhněte akumulátor z přístroje.
2. Postavte přístroj na čelní plochu.
3. Vytočte šrouby (18/1) opotřebované závějové lišty (18/2).
4. Vyjměte závějovou lištu.
5. Nasaďte do přístroje novou závějovou lištu a vyrovnajte ji přímo.
6. Šrouby znovu utáhněte.
7. Zkontrolujte nastavení závějové lišty. Lišta musí být zaměřena tak, jak ukazuje obrázek (19).



## 10 POMOC PŘI PORUCHÁCH

**⚠ OPATRNĚ! Nebezpečí zranění.** Ostrohrané a pohybující se části strojů mohou vést k poranění.

- Při údržbě, ošetřování a čištění vždy noste ochranné rukavice!
- Vypněte přístroj a odstraňte akumulátor!

**ⓘ UPOZORNĚNÍ** V případě poruch, které nejsou v této tabulce uvedené nebo které nemůžete sami odstranit, se obraťte na náš zákaznický servis.

Porucha	Příčina	Odstranění
Motor neběží.	Prívod proudu je vypnutý spínačem s klíčem.	Zapněte prívod proudu spínačem s klíčem.
	Akumulátor chybí nebo není správně vložen.	Akumulátor správně nasadte.
	Akumulátor je vybitý.	Nabijte akumulátor.
	Rotující lopatky a/nebo výletový komínek jsou ucpané.	1. Stroj vypněte klíčkovým spínačem a odstraňte akumulátor. 2. Odstraňte sněh z přístroje škrabkou nebo holí.
	Kabel nebo spínač jsou poškozené.	Stroj nepoužívejte! Obraťte se na servis AL-KO.
Slábne výkon motoru.	Akumulátor je vybitý.	Nabijte akumulátor.
	Příliš mnoho sněhu ve výletovém komínku.	1. Stroj vypněte klíčkovým spínačem a odstraňte akumulátor. 2. Odstraňte sněh z přístroje škrabkou nebo holí.
Motor se během odklízení zastaví.	Motor je přetížený, zapnula se ochrana před přetížením. Cizí těleso ve výletovém komínku.	1. Stroj vypněte klíčkovým spínačem a odstraňte akumulátor. 2. Odstraňte sněh a cizí tělesa z přístroje škrabkou nebo holí.
	Akumulátor je vybitý.	Nabijte akumulátor.
Přístroj neodklízí sněh.	Rotující lopatky a/nebo výletový komínek jsou ucpané.	1. Stroj vypněte klíčkovým spínačem a odstraňte akumulátor. 2. Odstraňte sněh z přístroje škrabkou nebo holí.
	Přetrhl se nebo uvolnil řemen pohonu.	Stroj nepoužívejte! Obraťte se na servis AL-KO.
Přístroj nesbírá sněh ze země.	Závěšková lišta je obroušená.	Vyměňte závěšovou lištu. Obraťte se na servis AL-KO.
Provozní doba s akumulátorem se podstatně zkracuje.	Sněh je příliš vysoký nebo vlhký.	<ul style="list-style-type: none"> <li>■ Odklízejte s menším záběrem.</li> <li>■ Přístroj tlačte pomalu dopředu.</li> <li>■ Odklízejte sněh hned poté, co napadl.</li> </ul>
	Životnost akumulátoru skončila.	Vyměňte akumulátor. Používejte pouze originální příslušenství od výrobce.

Porucha	Příčina	Odstranění
Akumulátor není možné nabít.	Kontakty akumulátoru jsou znečištěné.	Očistěte kontakty akumulátoru nekovovým předmětem a nastříkejte sprejem na kontakty. Kontakty akumulátoru nespojujte krátkým spojem kovovým předmětem!
	Akumulátor nebo nabíječka vykazují vadu.	■ Objednat náhradní díly u AL-KO.
	Akumulátor je příliš horký.	■ Nechte akumulátor vychladnout.

## 11 PŘEPRAVA

**UPOZORNĚNÍ** Jmenovitá energie akumulátoru činí více než 100 Wh! Proto dbejte na následující pokyny k přepravě!

Obsažený lithium-iontový akumulátor podléhá předpisům pro nebezpečné náklady, ale může být přepravován za zjednodušených podmínek:

- Soukromí uživatelé mohou přepravovat akumulátor po silnici bez jakýchkoli dalších požadavků za předpokladu, že je akumulátor zabalen způsobem vhodným pro maloobchodní prodej a přeprava je určena pro soukromé účely.
- Komerční uživatelé, kteří provádí přepravu ve spojení s hlavní činností (např. dodávky z a ke stavenišťům nebo předváděcím akcím), mohou rovněž využívat toto zjednodušení.

V obou shora uvedených případech musí být nutně učiněna předběžná opatření k zamezení uvolnění obsahu. V dalších případech musí být bezpodmínečně dodržovány předpisy zákona o nebezpečném zboží! V případě nedodržení hrozí odeslateli a případně dopravci vysoké pokuty.

### Další pokyny k přepravě a odeslání

- Lithiové akumulátory přepravujte, resp. zasílejte pouze v nepoškozeném stavu!
- K přepravě akumulátoru používejte výhradně jen originální kartony nebo kartony vhodné pro nebezpečné zboží (není potřebné u akumulátorů se jmenovitou energií menší než 100 Wh).
- Zalepte otevřené akumulátorové kontakty, abyste zabránili zkratu.
- Akumulátor uvnitř obalu zajistíte před posunutím, aby se zabránilo poškození akumulátoru.
- Při přepravě, popř. odeslání zajistíte správné označení a dokumentaci zásilky (např. balíkovou službou nebo přepravní společností).

- Předem se informujte, zda je možná přeprava zvoleným kurýrem, a označte zásilku.

Přípravu zásilky doporučujeme konzultovat s odborníkem na nebezpečné zboží. Dbejte na případné další národní předpisy.

## 12 SKLADOVÁNÍ

### 12.1 Skladování přístroje

1. Klíčkový spínač vypněte a vytáhněte akumulátor z přístroje.
2. Vytáhněte akumulátor.
3. Motor nechte vychladnout.
4. Stroj pořádně vyčistěte.
5. Všechny kovové díly k ochraně proti korozi tence potřít olejem nebo silikonem.
6. Uložení přístroje:
  - Sklopte vodící rukojeť.
  - Přístroj postavte na přední stranu tak, aby stál vsle.
  - Stroj uchovávejte na suchém a čistém místě chráněném proti mrazu.
  - K ochraně proti prachu jej přikryjte prodyšnou plachtou. Nepoužívejte plastové fólie, abyste zabránili hromadění vlhkosti.

**OPATRNĚ!** **Nebezpečí zranění.** Jestliže je přístroj během skladování přístupný dětem a neoprávněným osobám, může dojít k poranění.

- Přístroj uskladněte pouze tehdy, je-li odstraněn akumulátor.
- Uložte přístroj na místě nepřístupném dětem a nepovolaným osobám.

### 12.2 Skladování akumulátoru a nabíječky

**UPOZORNĚNÍ** Dodržujte samostatné návody k používání akumulátoru a nabíječky.

## 13 LIKVIDACE

### Pokyny k zákonu o elektrických a elektronických zařízeních



- Elektrická a elektronická zařízení nepatří do domácího odpadu, ale odvázejí se k roztřídění, příp. k ekologické likvidaci!
- Staré baterie nebo akumulátory, které nejsou zabudovány do zařízení pevně, je nezbytné před odevzdáním vyjmout! Jejich likvidace se řídí zákonem o bateriích.
- Vlastník, příp. uživatel elektrických a elektronických zařízení mají zákonnou povinnost je po použití vrátit.
- Koncový uživatel je zodpovědný za smazání svých osobních údajů ze starého zařízení určeného k likvidaci!

Symbol přeškrtnutého kontejneru na odpady znamená, že se elektrická a elektronická zařízení nesmí likvidovat prostřednictvím komunálního odpadu.

Elektrická a elektronická zařízení lze bezplatně odevzdat na následujících místech:

- Veřejnoprávní sběrné nebo likvidační stanice (např. komunální sběrné dvory)
- Prodejny elektrospotřebičů (kamenné a online), pokud má obchodník povinnost zpětného odběru, anebo ho nabízí dobrovolně.

Tato prohlášení platí pouze pro zařízení, které jsou instalovány a prodávány v zemích Evropské unie a podléhají Evropské směrnici 2012/19/EU. V zemích mimo Evropskou unii mohou platit odlišná ustanovení o likvidaci elektrických a elektronických zařízení.

### Pokyny k zákonu o likvidaci baterií (BattG)



- Staré baterie a akumulátory nepatří do domácího odpadu, ale odvázejí se k roztřídění, příp. k ekologické likvidaci!
- Kvůli bezpečnému vyjmutí baterií nebo akumulátorů z elektropřístroje a pro informace o jeho typu, resp. o chemickém systému dbejte na následující údaje v návodu na použití, příp. montážním návodu.

## 15 INFORMACE K PROHLÁŠENÍ O SHODĚ

Tímto na vlastní odpovědnost prohlašujeme, že tento výrobek v provedení, které uvádíme na trh,

- Vlastník, příp. uživatel baterií nebo akumulátorů mají zákonnou povinnost je po použití vrátit. Odevzdávání se omezuje na běžné množství v domácnosti.

Staré baterie mohou obsahovat škodliviny nebo těžké kovy, které mohou poškozovat životní prostředí a zdraví. Zužitkování starých baterií a využití v nich obsažených zdrojů přispívá k ochraně obou těchto důležitých statků.

Symbol přeškrtnutého kontejneru na odpady znamená, že se baterie a akumulátory nesmí likvidovat prostřednictvím komunálního odpadu.

Pokud se pod odpadkovým kontejnerem nacházejí nadto znaky Hg, Cd nebo Pb, označuje se tím následující:

- Hg: Baterie obsahuje víc než 0,0005 % rtuti
- Cd: Baterie obsahuje víc než 0,002 % kadmia
- Pb: Baterie obsahuje víc než 0,004 % olova

Baterie a akumulátory lze bezplatně odevzdat na následujících místech:

- Veřejnoprávní sběrné nebo likvidační stanice (např. komunální sběrné dvory)
- Prodejní místa baterií a akumulátorů
- Ve sběrných zařízeních společného systému odběru použitých baterií a nepotřebných zařízení
- Ve sběrných zařízeních výrobce (pokud je členem společného systému zpětného odběru)

Tato prohlášení platí pouze pro baterie a akumulátory, které se prodávají v zemích Evropské unie a podléhají evropské právní směrnici 2006/66/ES. V zemích mimo Evropskou unii mohou platit odlišná ustanovení o likvidaci baterií a akumulátorů.

## 14 ZÁKAZNICKÝ SERVIS/SERVIS

Máte-li nějaké dotazy k záruce, opravě nebo náhradním dílům, obraťte se prosím na nejbližší servis AL-KO. Najdete jej na internetu pod následující adresou:

[www.alko-garden.com/service-contacts](http://www.alko-garden.com/service-contacts)

Další informace k náhradním dílům najdete na:

[www.alko-garden.com/spareparts](http://www.alko-garden.com/spareparts)

odpovídá požadavkům harmonizovaných směrnic EU, bezpečnostním standardům EU, a standardům specifickým pro daný výrobek. Prohlášení o shodě je součástí návodu k použití a je přiloženo ke stroji.

## 16 ZÁRUKA

Případné vady na materiálu či výrobní závady na výrobku odstraníme během zákonné lhůty pro reklamaci nedostatků, a to dle našeho uvážení buď opravou, nebo dodáním náhradního výrobku. Lhůta pro reklamaci nedostatků se řídí právními ustanoveními země, ve které byl výrobek zakoupen.

Naše záruka platí jen v následujících případech: Záruka zaniká v následujících případech:

- Dodržujte tento návod k obsluze
- Svévolné pokusy o opravu
- Řádné zacházení
- Svévolné technické změny
- Použití originálních náhradních dílů
- Používání v rozporu s určeným účelem

Ze záruky jsou vyloučeny:



- Škody na laku, které jsou způsobeny normálním opotřebením.
- Opotřebované díly, které jsou na kartě náhradních dílů xxxxxx (x) označeny rámečkem.

Záruční doba začíná dnem nákupu prvním koncovým uživatelem. Rozhodující je datum na nákupním dokladu. S tímto záručním listem a originálem nákupního dokladu se obraťte na svého prodejce nebo nejbližší autorizovaný servis pro zákazníky. Zákonné nároky kupujícího na reklamaci nedostatků vůči prodávajícímu zůstávají tímto prohlášením nedotčeny.

**PREKLAD ORIGINÁLNEHO NÁVODU NA POUŽITIE****Obsah**

1	Špeciálne bezpečnostné pokyny .....	157	8	Pokyny k práci .....	165
2	O tomto návode na obsluhu .....	157	9	Údržba a starostlivosť .....	165
2.1	Symboly na titulnej strane .....	158	9.1	Plán údržby .....	165
2.2	Vysvetlenie symbolov a signálne slová .....	158	9.2	Výmena vyhrabávacej lišty (18, 19) ...	166
3	Popis výrobku .....	158	10	Pomoc pri poruchách .....	166
3.1	Používanie na určený účel .....	158	11	Preprava .....	167
3.2	Možné predvídateľné chybné použitie	158	12	Skladovanie .....	168
3.3	Rozsah dodávky .....	158	12.1	Skladovanie prístroja .....	168
3.4	Symboly na zariadenie .....	159	12.2	Uskladnenie akumulátora a nabíjačky	168
3.5	Bezpečnostné a ochranné zariadenia	159	13	Likvidácia .....	168
3.6	Prehľad výrobku (01) .....	160	14	Zákaznícky servis .....	169
4	Bezpečnostné pokyny .....	160	15	Informácie k vyhláseniu o zhode .....	169
4.1	Bezpečnostné upozornenia podľa normy ISO 8437 príloha A .....	160	16	Záruka .....	169
4.2	Bezpečnostné pokyny k obsluhu .....	161			
5	Montáž .....	162	<b>1</b>	<b>ŠPECIÁLNE BEZPEČNOSTNÉ POKYNY</b>	
5.1	Vybalenie prístroja .....	162			Toto zariadenie môžu používať deti od 8 rokov a okrem nich aj osoby so zníženými fyzickými, zmyslovými alebo rozumovými schopnosťami alebo nedostatkom skúseností a vedomostí, ak sú pod dozorom alebo boli poučení o bezpečnom používaní zariadenia a rozumejú z toho vyplývajúcejmu nebezpečenstvu. Deti sa s prístrojom nesmú hrať. Čistenie a údržbu nesmú vykonávať deti bez dozoru.
5.2	Montáž spodného držadla (02) .....	162			Osoby s veľmi silnými a komplexnými obmedzeniami môžu mať požiadavky, ktoré prekračujú tu popísané pokyny.
5.3	Montáž stredného držadla (03) .....	162	<b>2</b>	<b>O TOMTO NÁVODE NA OBSLUHU</b>	
5.4	Montáž horného držadla (04) .....	162			■ U nemeckej verzii sa jedná o originálny návod na použitie. Všetky ostatné jazykové verzie sú preklady originálneho návodu na použitie.
5.5	Upevnenie kábla na držadlo (05) .....	162			■ Návod na obsluhu si uschovajte vždy tak, aby ste si ho mohli prečítať, keď budete potrebovať nejakú informáciu k zariadeniu.
5.6	Montáž nastavovacej kľuky (06, 07) .....	162			■ Zariadenie postupujte ďalším osobám len spolu s týmto návodom na obsluhu.
5.7	Montáž usmerňovacej prepážky snehu (08) .....	163			■ Prečítajte si a dbajte na bezpečnostné a výstražné pokyny v tomto návode na použitie.
6	Uvedenie do prevádzky/odstavenie zariadenia .....	163			
6.1	Nabitie akumulátora (09, 10) .....	163			
6.2	Určenie stavu nabitia akumulátora (11) .....	163			
6.3	Vloženie a vybratie akumulátora (12) .....	164			
6.4	Pripojenie a odpojenie elektrického napájania (13) .....	164			
7	Obsluha .....	164			
7.1	Nastavenie smeru a vzdialenosti vyhadzovania (14, 15) .....	164			
7.2	Zapnutie a vypnutie zariadenia (16) ..	165			
7.3	Ovládanie LED svetla (17) .....	165			

## 2.1 Symboly na titulnej strane

Symbol	Význam
	Je bezpodmienečne potrebné, aby ste si pred uvedením zariadenia do prevádzky starostlivo prečítali tento návod na použitie. Je to predpoklad pre bezpečnú prácu a bezporuchové zaobchádzanie.
	Návod na použitie
	Lítium-iónové batérie likvidujte opatrne! Dodržiavajte najmä pokyny pre dopravu, skladovanie a likvidáciu v tejto príručke!

## 2.2 Vysvetlenie symbolov a signálne slová

**⚠ NEBEZPEČENSTVO!** Upozornenie na bezprostredne hroziacu nebezpečnú situáciu, ktorá má – v prípade, že sa jej nepredídte – za následok smrť alebo ťažké zranenie.

**⚠ VAROVANIE!** Upozornenie na potenciálne hroziacu nebezpečnú situáciu, ktorá by mohla mať – v prípade, že sa jej nepredídte – za následok smrť alebo ťažké zranenie.

**⚠ POZOR!** Upozornenie na potenciálne hroziacu nebezpečnú situáciu, ktorá by mohla mať – v prípade, že sa jej nepredídte – za následok ľahké alebo stredne ťažké zranenie.

**POZOR!** Upozornenie na situáciu, ktorá by mohla mať – v prípade, že sa jej nepredídte – za následok vecné škody.

**f UPOZORNENIE** Špeciálne pokyny pre lepšiu zrozumiteľnosť a zaobchádzanie.

## 3 POPIS VÝROBKU

Toto zariadenie je ľahká a kompaktná jednodušňová akumulátorová snehová fréza s elektromotorom, ktorá je vhodná na odstraňovanie ľahkého nového a prachového snehu. Počas práce sa sneh nabera náberacou lopatkou a vyhadzuje priamo cez vyhadzovací kanál. Používateľ spolu s otáčajúcou sa naberačou lopatkou pohybujú zariadením smerom dopredu. Vyhrábavacia lišta sa pohybuje po zemi a uvoľňuje sneh. Používateľ musí pritom zariadenie priláčať k zemi.

Energeticky úsporné LED svetlo sa stará o lepšiu viditeľnosť za súmraku a v priebehu dní, keď sneží.

Na základe používania akumulátora neexistuje elektrický sieťový kábel zabraňujúci pohybu.

### 3.1 Používanie na určený účel

Toto zariadenie je vhodné výlučne na odpratávanie čerstvo napadnutého voľného vlhkého a prachového snehu na pevných cestách a plochách – napr. vnútorné dvory, vjazdy do garáží, chodníky alebo parkoviská – v súkromnej oblasti. Odpratávané cesty a plochy musia mať pevný podklad a hladký povrch, napr. betónová, granitová dlažba alebo asfalt.

Tento prístroj je určený výlučne na použitie v súkromnej oblasti. Akékoľvek iné použitie, ako aj nedovolená prestavba alebo úprava je v rozpore s určením a ich následkom je vylúčenie záruky, ako aj strata zhody a odmietnutie akejkoľvek zodpovednosti výrobcu za škody spôsobené používateľovi alebo tretím osobám.

### 3.2 Možné predvídateľné chybné použitie

Zariadenie nie je vhodné na odpratávanie snehu z nepevných ciest a plôch – napr. štrkové plochy, štrkové cesty alebo lúky. Sneh vo väčšom množstve a výške, veľmi vlhký sneh, ako aj udupaný sneh a ľad sa nedajú týmto zariadením odstraňovať.

Prístroj nie je koncipovaný na komerčné používanie vo verejných parkoch a športových areáloch, ako ani na používanie v poľnohospodárstve a lesníctve.

### 3.3 Rozsah dodávky

**f UPOZORNENIE** Akumulátor a nabíjačka nie sú súčasťou dodávky a musia byť nadobudnuté samostatne.

Rozsah dodávky zahŕňa tu uvedené položky. Skontrolujte, či dodávka obsahuje všetky tieto položky:

č.	Konštrukčná časť
1	Snehová fréza
2	Vyhadzovací kanál
3	Spodné držadlo
4	Stredné držadlo
5	Horné držadlo

Č.	Konštrukčná časť
6	Prestavovacia kľuka s predlžovacím hriadeľom
7	Hviezdicové úchytky (9x)
8	Pripojovacie skrutky dlhé (6x)
9	Pripojovacie skrutky krátke (2x)
10	Podložky (8x)
11	Držiaky kábla (4x)
12	Pružné závlačky (2x)

### 3.4 Symboly na zariadenie

Symbol	Význam
	Buďte mimoriadne opatrní pri manipulácii!
	Pred uvedením do prevádzky si prečítajte návod na použitie!
	Nebezpečenstvo v dôsledku vymršťovaných predmetov! Vyhadzovací kanál nesmerujte na osoby alebo zvieratá!
	Tretie osoby nepúšťajte do nebezpečnej oblasti! Dodržiavajte bezpečnostnú vzdialenosť!
	Nechytajte alebo neodpájajte otáčajúce sa diely! Dodržiavajte určitú vzdialenosť rúk, nôh a kusov odevu od zariadenia! Zariadenie pred čistením vyhadzovacieho kanálu vypnite!
	Pred začatím údržbárskych prác na zariadení vždy odpojte pomocou vypínača na kľúč elektrické napájanie, kľúč vytiahnite a akumulátor vyberte! Aby sa zabránilo zraneniu, udržujte dostatočnú vzdialenosť rúk, nôh a kusov odevu od otáčajúcich sa pracovných nástrojov!
	Noste ochranné okuliare a ochranu sluchu!

Symbol	Význam
	Noste ochranné rukavice!
	Nezasahujte do vyhadzovacieho kanálu! Zariadenie pred čistením vyhadzovacieho kanálu vypnite!
	Nechytajte alebo neodpájajte naberačiu lopatku!
	Bezprostredne po použití vytiahnite kľúč z vypínača na kľúč a z prístroja vyberte akumulátor!

### 3.5 Bezpečnostné a ochranné zariadenia

**⚠ VAROVANIE! Nebezpečenstvo zranenia.** Chybné a mimo prevádzku uvedené bezpečnostné a ochranné zariadenia môžu viesť k vážnym zraneniam.

- Nechajte chybné bezpečnostné a ochranné zariadenia opraviť.
- Tieto bezpečnostné a ochranné zariadenia nikdy neodstavujte mimo prevádzku.

#### Vypínač na kľúč

Okrem šachty na akumulátor sa pod krytom šachty na akumulátor nachádza vypínač na kľúč. Pomocou neho vypnete elektrické napájanie pred začatím údržbárskych prác alebo počas prestávok v práci, aby sa zabránilo zraneniam v dôsledku neúmyselného zapnutia.

Kľúč vypínača na kľúč sa dá v polohe Off (Vyp.) vytiahnuť.

#### Spinacia konzola motora

Zariadenie je vybavené pákou zapínania motora. V nebezpečnom momente ju jednoducho uvoľnite. Motor a naberačia lopatka sa zastavia.

#### Bezpečnostné tlačidlo

Aby ste mohli motor zapnúť pomocou páky zapínania motora, musíte predtým stlačiť bezpečnostné tlačidlo.

#### Ochrana proti preťaženiu

Ak sa zariadenie zablokuje v dôsledku preťaženia alebo cudzích predmetov, ktoré sa do neho dostali, vyvolá sa ochrana proti preťaženiu a motor zostane stáť.

## Prestaviteľný vyhadzovací kanál

Vyhadzovací kanál a usmerňovaciu prepážku snehu nastavte tak, aby vyhadzovaný sneh neohrozil žiadne osoby alebo zvieratá a/alebo neohrozil spôsobit' vecné škody.

Na uliciach dávajte pozor, aby nebola ohrozená cestná premávka alebo jej účastníci.

### 3.6 Prehľad výrobku (01)

č.	Konštrukčná časť
1	Vodiace držadlo (skladá sa zo spodného, stredného a horného držadla)
2	Páka zapínania a vypínania motora na vypínači motora
3	Vypínač motora s bezpečnostným tlačidlom
4	Prestavovacia kľuka na otáčanie vyhadzovacieho kanálu
5	Hviezdicová skrutka na upevnenie prestavovacej kľuky
6	Kryt šachty akumulátora
7	Šachta akumulátora
8	Vypínač na kľúč na šachte akumulátora
9	Naberacia lopatka
10	Vyhrabávací lišta (18/2 pri pohľade zospodu)
11	Otočný vyhadzovací kanál s usmerňovacou prepážkou snehu
12	Hviezdicové skrutky na zmenu uhla usmerňovacej prepážky snehu
13	Rukoväť
14	LED svetlo s vypínačom Zap./Vyp.

## 4 BEZPEČNOSTNÉ POKYNY

**⚠ NEBEZPEČENSTVO!** Ohrozenie života a nebezpečenstvo ťažkých zranení! Neznalosť bezpečnostných pokynov a návodu k obsluhu môže spôsobiť najväčšie zranenia a dokonca usmrtenie.

- Pred použitím zariadenia zohľadnite všetky bezpečnostné pokyny a návod k obsluhu tohto návodu na použitie, ako aj návody na použitie, na ktoré sa poukazuje.
- Všetky dodané dokumenty uschovajte pre budúce použitie.

**⚠ VAROVANIE!** Nebezpečenstvo v dôsledku otáčajúcich sa dielov zariadenia! Zasiahnutie do otáčajúcich sa dielov zariadenia vedie k vážnym zraneniam!

- Nikdy nezasahujte do otáčajúcich sa dielov!

**ⓘ UPOZORNENIE** Dodržiavajte bezpečnostné pokyny k akumulátoru a nabíjačke v samostatných návodoch na prevádzku.

### 4.1 Bezpečnostné upozornenia podľa normy ISO 8437 príloha A

#### Tréning

1. Pozor si prečítajte návody na používanie a údržbu. Oboznámte sa s ovládaním a správnym používaním prístroja. Obzvlášť sa informujte o tom, ako môžete prístroj ihneď zastaviť a vypnúť ovládanie.
2. Nikdy nenechajte deti obsluhovať prístroj. Dospelí nesmú prístroj používať bez správneho návodu. Dbajte na to, že lokálne platné predpisy môžu eventuálne obmedziť vek používateľov.
3. V blízkosti pracujúceho prístroja sa nesmú nachádzať žiadne osoby, najmä malé deti a domáce zvieratá.
4. Buďte opatrní, aby ste sa nešmykli alebo nepadli, najmä pri pohybe dozadu.
5. Dbajte na to, že používateľ prístroja zodpovedá za úrazy alebo riziká ohrozujúce iné osoby a majetok.

#### Príprava

1. Dôkladne skontrolujte oblasť, kde sa bude prístroj používať a odstráňte všetky rohože, sane, dosky, káble a iné predmety.
2. Pred zapnutím motora uvoľnite spojky a zapnite voľnobeh.
3. Prístroj nepoužívajte bez zodpovedajúceho zimného odevu. Noste obuv, ktorá zabezpečí stabilitu aj na klzkom povrchu.
4. Nastavte výšku závitového hriadeľa, aby sa odstránil štrk a drvený kameň.
5. Keď je motor v prevádzke (jedine, že by to bola rada od výrobcu), tak nevykonávajte žiadne nastavenia.
6. Predtým, ako začnete s odstraňovaním snehu, nechajte motor a prístroj ochladiť na vonkajšiu teplotu.
7. Pri používaní elektrických nástrojov môžu byť vymrštené cudzie telesá a môžu zasiahnuť vaše oči. Počas prevádzky alebo nastavova-



nia a opráv vždy nosite ochranné okuliare, prípadne ochranu očí.

### Prevádzka

1. Ruky a nohy sa nesmú dostať do blízkosti rotujúcich častí. Vyhadzovací otvor musí byť vždy voľný.
2. Buďte mimoriadne opatrní hlavne vtedy, keď prístroj používate na prechodoch cez štrkové cesty, chodníky alebo ulice. Dbajte na skryté riziká a dopravu.
3. Keď ste s prístrojom zasiahli predmet, tak snehovú frézu vypnite. Vypnite odpojovač a frézu dôkladne skontrolujte na možné poškodenie. Ak je to potrebné, tak prístroj opravte pred opätovným štartom a uvedením do prevádzky.
4. Keď prístroj abnormálne vibruje, snehovú frézu vypnite a ihneď zistite príčinu. Vibrácie vždy poukazujú na problém.
5. Snehovú frézu vypnite, keď odchádzate z miesta obsluhy, čistíte závitový pohon alebo vyhadzovaciu rúru a keď vykonávate opravy, nastavenia alebo kontroly.
6. Pred čistením, opravami alebo kontrolami sa uistite, že závitový pohon a všetky pohyblivé časti sú úplne odstavené. Vypnite odpojovač, aby ste zabránili vzniku náhodných úrazov.
7. Sneh neodstraňujte pozdĺž svahov. Keď na svahoch meníte smer, postupujte mimoriadne opatrne. Sneh neodstraňujte na príliš strmých svahoch. Na svahoch vždy dbajte na stabilný postoj.
8. Snehovú frézu nepoužívajte s poškodenými ochrannými plechmi a bez riadne nainštalovaných ochranných plechov, krytov alebo iných ochranných prvkov.
9. Snehovú frézu nepoužívajte v blízkosti sklenených budov, vozidiel, okien atď. bez zodpovedajúceho nastavenia uhla vyhadzovania. Deti a domáce zvieratá sa musia nachádzať v bezpečnej vzdialenosti.
10. Prístroj nepreťažujte tým, že budete odstraňovať veľa snehu na jedenkrát.
11. Na šmyklavých povrchoch používajte prístroj s nízkou rýchlosťou. Buďte opatrní, keď aktivujete spätný chod alebo prístroj ťaháte k sebe.
12. Vyhadzovanie nesmerujte na prítomné osoby a dbajte na to, aby sa nikto nenachádzal pred prístrojom.

13. Keď snehovú frézu prepravujete alebo nepoužívate, tak odpojte prívod prúdu závitového hriadeľa.
14. Používajte iba príslušenstvo (napr. závažie na kolesá, protizávažia, kabíny atď.), ktoré schválil výrobca.
15. Snehovú frézu nepoužívajte pri zlých viditeľnostných alebo svetelných podmienkach. Postarajte sa o bezpečný postoj a rukovajte držte pevne. Nebehajte, ale iba kráčajte.

### Údržba a skladovanie

#### **⚠ VAROVANIE! Vážne poranenia rúk pri čistení upchatého vyhadzovacieho kanála!**

Dotyk rotujúceho obežného kolesa vo vyhadzovacom kanáli môže mať za následok vážne poranenie ruky. Toto sú najčastejšie zranenia pri používaní snehových fréz. Čistenie vyhadzovacieho kanála:

- Vypnite snehovú frézu!
- Počkajte cca 10 s, kým sa obežné koleso zastaví.
- Na čistenie vyhadzovacieho kanála vždy používajte vhodný nástroj.
- Vyhadzovací kanál nikdy nečistite rukami!

1. Po použití a pred uskladnením prístroja vyberte batériu a skontrolujte ju na možné poškodenie. Snehovú frézu nechajte pred uskladnením ochladnúť.
2. Pravidelne kontrolujte správne utiahnutie skrutiek vidlíc, motora atď., aby bol zaistený bezpečný prevádzkový stav prístroja.
3. Keď chcete snehovú frézu odložiť na dlhší čas, všetky dôležité podrobnosti nájdete v návode na obsluhu.
4. Ak je to potrebné, vymeňte bezpečnostné etikety a etikety s pokynmi.
5. Prístroj nechajte niekoľko minút po odstraňovaní snehu v prevádzke, aby sa zabránilo zamrznutiu závitového hriadeľa.

### 4.2 Bezpečnostné pokyny k obsluhu

- Zariadenie používajte len na tie práce, na ktoré je určené. Používanie nezodpovedajúce účelu určenia môže viesť k zraneniam a vecným škodám.
- Zariadenie nikdy nepoužívajte s opotrebovanými alebo chybnými dielmi. Chybné diely vždy vymeňte za originálne náhradné diely výrobcu. Ak sa zariadenie používa s opotrebovanými alebo chybnými dielmi, voči výrobcu

covi nie je možné si uplatňovať nároky vyplývajúce zo záruky.

- Zariadenie neobsluhujte pod vplyvom alkoholu, drog alebo liekov.
- Ruky a nohy, resp. ostatné časti tela držte v dostatočnej vzdialenosti od pohybujúcej sa naberacej lopatky.
- Nikdy sa priamo nedívať do LED svetla. To by vám mohlo poškodiť zrak.

## 5 MONTÁŽ

**⚠ VAROVANIE! Nebezpečenstvá v dôsledku nekompletnej montáže!** Používanie nekompletne zmontovaného zariadenia môže viesť k vážnym zraneniam.

- Zariadenie používajte iba v prípade, že je kompletne zmontované!
- Akumulátor vkladajte do zariadenia iba vtedy, ak je zariadenie kompletne zmontované!

### 5.1 Vybalenie prístroja

1. Všetky diely vyberte z obalu.
2. Skontrolujte, či boli dodané všetky diely (pozri *Kapitola 3.3 "Rozsah dodávky", strana 158*).
3. Skontrolujte poškodenie všetkých dielov počas prepravy.  
Ak je možné vidieť poškodenie alebo diely chýbajú, okamžite to nahláste predajcovi, u ktorého ste zariadenie nakúpili.

### 5.2 Montáž spodného držadla (02)

1. Oba konce spodného držadla (02/1) zasuňte do koncov rúrok (02/2) (02/a), aby boli zásuvné otvory spodného držadla a koncov rúrok zarovno.
2. Zvnútra zasuňte dve dlhé pripojovacie skrutky (02/3).
3. Na každú pripojovaciu skrutku nasuňte podložku (02/4).
4. Hviezdicové úchytky (02/5) naskrutkujte na pripojovacie skrutky a pevne dotiahnite.

### 5.3 Montáž stredného držadla (03)

1. Oba konce stredného držadla (03/1) zasuňte do spodného držadla (03/2) (03/a), aby boli zásuvné otvory stredného držadla a spodného držadla zarovno. Vedenie (03/3) pre prestavovaciu kľuku musí pritom smerovať smerom hore.
2. Zvnútra zasuňte dve dlhé pripojovacie skrutky (03/4).

3. Na každú pripojovaciu skrutku nasuňte podložku (03/5).
4. Hviezdicové úchytky (03/6) naskrutkujte na pripojovacie skrutky a pevne dotiahnite.

### 5.4 Montáž horného držadla (04)

1. Oba konce horného držadla (04/1) zasuňte do stredného držadla (04/2) (04/a), aby boli zásuvné otvory horného držadla a stredného držadla zarovno. Vypínač motora, páka zapínania a vypínania motora, časť držadla a LED svetlo musia pritom smerovať smerom hore.
2. Zvnútra zasuňte dve dlhé pripojovacie skrutky (04/3).
3. Na každú pripojovaciu skrutku nasuňte podložku (04/4).
4. Hviezdicové úchytky (04/5) naskrutkujte na pripojovacie skrutky a pevne dotiahnite.

### 5.5 Upevnenie kábla na držadlo (05)

1. Kábel (05/1) vypínača motora s príslušným držiakom kábla (05/2) upevnite na stredné a spodné držadlá.
2. Kábel (05/3) LED svetla s príslušným držiakom kábla (05/2) upevnite na stredné a spodné držadlá.

### 5.6 Montáž prestavovacej kľuky (06, 07)

**Prestavovaciu kľuku spojte s predlžovacím hriadeľom (06)**

1. Prestavovaciu kľuku (06/1) zasuňte zvrchu do vedenia (06/2) na strednom držadle (06/a).
2. Prestavovaciu kľuku zasuňte do objímky (06/3) predlžovacieho hriadeľa až po doraz (06/b).
3. Prestavovaciu kľuku a predlžovací hriadeľ nastavte vzájomne do takej polohy, aby boli otvory zarovno.
4. Pružnú závlačku (06/4) zasuňte cez oba otvory tak (06/c), aby zapadla na svoje miesto.

**Na zariadenie namontujte a upevnite prestavovaciu kľuku (07).**

1. Predlžovací hriadeľ (07/1) zasuňte do objímky (07/2) na zariadení (07/a).
2. Predlžovací hriadeľ otočte tak, aby boli váš otvor a otvor objímky zarovno.
3. Pružnú závlačku (07/3) zasuňte cez oba otvory tak (07/b), aby zapadla na svoje miesto.
4. Hviezdicovú úchytku (07/4) zaskrutkujte do vedenia (07/5) a pre upevnenie prestavovacej kľuky zľahka dotiahnite.

## 5.7 Montáž usmerňovacej prepážky snehu (08)

1. Usmerňovaciu prepážku snehu (08/1) nasadíte do vyhadzovacieho kanálu (08/2) tak (08/a), aby výstupky (08/3) vľavo a vpravo zapadli do výrezov v usmerňovacej prepážke snehu.
2. Zvnútra cez otvory vyhadzovacieho kanálu (08/b) zasuňte dve krátke pripojovacie skrutky (08/4).
3. Na každú pripojovaciu skrutku (08/c) nasuňte podložku (08/5).
4. Hviezdicové úchytky (08/6) naskrutkujte na pripojovacie skrutky a pevne dotiahnite (08/c).

## 6 UVEDENIE DO PREVÁDZKY/ODSTAVENIE ZARIADENIA

### 6.1 Nabitie akumulátora (09, 10)

Akumulátor a nabíjačka nie sú súčasťou dodávky. Je možné použiť všetky nabíjateľné batérie (Bxxx Li) a nabíjačky (Cxxx Li) zo systému AL-KO 36V.

Výrobok	Označenie	Výr. č.
Lítium-iónový akumulátor	B150 Li (B05-3640)	113280
Lítium-iónový akumulátor	B200 Li (B05-3650)	113524
Lítium-iónový akumulátor	B800 Li (B38-3680)	114017
Nabíjačka akumulátora	C130 Li (C05-4230)	113281
Nabíjačka akumulátora	C200 Li	114018

Akumulátor je čiastočne nabitý. Pred prvým použitím akumulátor úplne nabite. Akumulátor sa môže nabíjať v akomkoľvek stave nabitia. Prerušenie nabíjania akumulátora neškodí.

**UPOZORNENIE** Podrobné informácie nájdete v samostatných návodoch na použitie akumulátora a nabíjačky.

**POZOR! Nebezpečenstvo požiaru pri nabíjaní!** Na základe ohriatia nabíjačky vzniká nebezpečenstvo vzniku požiaru, ak sa postaví na ľahko zápalný podklad a nie je dostatočne vetraná.

- Nabíjačku umiestnite vždy na nehorľavý podklad a používajte ju v nehorľavom prostredí.
- Ak je k dispozícii: Udržujte vetraciu drážku voľnú.

1. Vložte akumulátor (09/1) do nabíjačky (09/2) a zapojte sieťovú zástrčku (09/3) do elektrickej zásuvky. Nabíjanie začne a LED kontrolka pre zobrazenie prevádzkového stavu (09/4) bliká na zeleno.
2. Sledujte LED (09/4). Nabíjanie trvá cca 1,5 hodiny pri plnom nabití. Nabíjanie sa skončí automaticky, keď je akumulátor plne nabitý. LED kontrolka (09/4) potom svieti stále na zeleno.
3. Sieťovú zástrčku (09/3) odpojte vtedy, keď LED kontrolka (09/4) trvalo svieti stále na zeleno.
4. Stlačte a držte stlačené tlačidlo so západkou na spodnej strane akumulátora.
5. Akumulátor (09/1) vytiahnite z nabíjačky (09/2).

### Zobrazenie stavu na nabíjačke (10)

LED kontrolka (10/1) na nabíjačke signalizuje stav nabitia akumulátora a prevádzkový stav nabíjačky. Symboly (10/2) na nabíjačke znázorňujú tieto stavy:

Symbol	LED a stav nabíjania
	LED kontrolka svieti na zeleno: Akumulátor je úplne nabitý.
	LED kontrolka bliká na zeleno: Akumulátor sa nabíja.
	LED kontrolka svieti na červeno: V nabíjačke sa nenachádza žiaden akumulátor.
	LED kontrolka bliká na červeno: Akumulátor je príliš horúci, a preto sa nenabíja.

### 6.2 Určenie stavu nabitia akumulátora (11)

Na prednej strane akumulátora sa nachádza ovládací panel s jedným tlačidlom (11/1) a LED kontrolkami, ktoré ukazujú stav nabitia (11/2 po 11/5).

1. Stlačte tlačidlo (11/1). Ukazovatele stavu nabitia svietia v závislosti od stavu nabitia akumulátora.
2. Zistite stav nabitia, pozri časť „Ukazovatele stavu nabitia na akumulátore“.

### Ukazovatele stavu nabitia na akumulátore

LED-ky	Stav nabitia
Zelená (11/2)	Akumulátor je úplne nabitý, tzn. na 100 %.

LED-ky	Stav nabitia
Zelená (11/3, 11/4)	Akumulátor je nabitý cez 50%.
Zelená (11/4)	Akumulátor je nabitý na menej ako 50%.
Červená (11/5)	Akumulátor je úplne vybitý alebo je akumulátor prehriaty/podchladený.

### 6.3 Vloženie a vybratie akumulátora (12)

**POZOR! Nebezpečenstvo poškodenia akumulátora.** Ak sa akumulátor po použití ponechá v zariadení, môže to spôsobiť poškodenie akumulátora.

- Bezprostredne po použití akumulátora vyberte akumulátor zo zariadenia a uskladnite tak, aby bol chránený pred mrazmi.
- Akumulátor až bezprostredne pred začatím práce vložte do zariadenia.

#### Vloženie akumulátora

1. Vyklopte kryt (12/1) šachty pre akumulátor.
2. Akumulátor (12/2) zhora zasuňte do šachty pre akumulátor (12/3) tak, aby zapadol na svoje miesto.
3. Uzavretie krytu šachty pre akumulátor

#### Vybratie akumulátora

1. Stlačte a držte stlačené odblokovacie tlačidlo (12/4) na akumulátore.
2. Vyberte akumulátor.

### 6.4 Pripojenie a odpojenie elektrického napájania (13)

Pomocou vypínača na kľúč na šachte pre akumulátor je možné zapnúť a vypnúť elektrické napájanie celého zariadenia.

**⚠ VAROVANIE! Nebezpečenstvo zranenia.** Neúmyselné zapnutie môže viesť k vážnym zraneniam.

- Pred každou pracovnou prestávkou a údržbou: Elektrické napájanie môžete vypnúť otočením bezpečnostného kľúča do polohy Off (Vyp.) a jeho následným vytiahnutím.

#### Pripojenie elektrického napájania

1. Vyklopte kryt (13/1) šachty pre akumulátor.
2. Vypínač na kľúč (13/2) otočte smerom doprava do polohy On-(Zap.) (pol. I) (13/a). Tým je zariadenie napájané prevádzkovým napätím, nezačína ale ešte pracovať.

3. Sklopte kryt šachty pre akumulátor.
4. Zapnutie zariadenia: pozri *Kapitola 7.2 "Zapnutie a vypnutie zariadenia (16)", strana 165.*

#### Odpojenie elektrického napájania

1. Vypínač na kľúč (13/2) otočte smerom doľava do polohy Off-(Vyp.) (pol. 0) (13/b).

**ⓘ UPOZORNENIE** Kľúč vypínača na kľúč sa dá v polohe Off (Vyp.) vytiahnuť.

2. Bezprostredne po použití akumulátora vyberte akumulátor zo zariadenia, nabite a uskladnite tak, aby bol chránený pred mrazmi. Akumulátor až bezprostredne pred nasledujúcim použitím vložte do zariadenia.

## 7 OBSLUHA

### 7.1 Nastavenie smeru a vzdialenosti vyhadzovania (14, 15)

**⚠ VAROVANIE! Vymršťované predmety!** Nebezpečenstvo zranenia a nebezpečenstvo vecných škôd v dôsledku vymrštených predmetov!

- Vyhadzovací kanál nikdy neotáčajte do smeru osôb, zvierat, okien, automobilov alebo zvierat.

#### Nastavenie smeru vyhadzovania

1. Pomocou hviezdicovej skrutky (14/1) uvoľnite upevnenie prestavovacej kľuky (14/2).
2. Vyhadzovací kanál (14/3) prestavte otočením prestavovacej kľuky do požadovaného smeru (14/a).
3. Pomocou hviezdicovej skrutky (14/1) upevnite prestavovaciu kľuku (14/2), aby sa zabránilo nechcenému otočeniu vyhadzovacieho kanálu.

#### Nastavenie vzdialenosti vyhadzovania

1. Pomocou oboch hviezdicových skrutiek (15/1, 15/2) uvoľnite upevnenie usmerňovacej prepážky snehu (15/3).
2. Usmerňovaciu prepážku snehu presuňte smerom hore alebo dole (15/a):
  - Zväčšenie vzdialenosti vyhadzovania: Usmerňovaciu prepážku snehu smerom hore.
  - Skrátenie vzdialenosti vyhadzovania: Usmerňovaciu prepážku snehu smerom dole.
3. Pomocou oboch hviezdicových skrutiek upevnite usmerňovaciu prepážku snehu.

## 7.2 Zapnutie a vypnutie zariadenia (16)

Zariadenie sa smie zapínať len na rovnom podklade. Podklad musí byť bez cudzích predmetov, napr. kameňov. Zariadenie na štartovanie nezdvíhajte a ani neprevádzajte.

### Zapnutie zariadenia

1. Pripojenie elektrického napájania: pozri *Kapitola 6.4 "Pripojenie a odpojenie elektrického napájania (13)", strana 164.*
2. Stlačte bezpečnostné tlačidlo (16/1) a držte ho stlačené (16/a).
3. Páku zapínania a vypínania motora (16/2) pritiahnite k vodiacej tyči (16/3) (16/b). Spustí sa motor a naberacia lopatka.
4. Uvoľnite bezpečnostné tlačidlo a pritom držte páku zapínania a vypínania motora.

**UPOZORNENIE** Páka zapínania motora nezaskočí. V priebehu celého trvania práce pevne držte vodiace držadlo.

### Vypnutie zariadenia

1. Pusťte spínaciu konzolu motora. Tá automaticky prejde do východzej polohy.
2. Počkajte na zastavenie naberacej lopatky.
3. Odpojenie elektrického napájania: pozri *Kapitola 6.4 "Pripojenie a odpojenie elektrického napájania (13)", strana 164.*

**VAROVANIE!** Nebezpečenstvo v dôsledku otáčajúcich sa dielov zariadenia! Zasiahnutie do otáčajúcich sa dielov zariadenia vedie k vážnym zraneniam!

- Nikdy nezasahujte do otáčajúcich sa dielov!

## 7.3 Ovládanie LED svetla (17)

### Prestavenie LED svetla vo výške

1. LED svetlo (17/1) zatlačte smerom hore alebo dole (17/a) tak, aby sa dosiahlo požadované osvetlenie pracovného priestoru.

### Zapnutie a vypnutie LED svetla

1. Stlačte prepínač (17/2):
  - Poloha I: Svetlo zapnuté.
  - Poloha 0: Svetlo vypnuté.

**POZOR!** Nebezpečenstvo oslepnutia! Oslňujúce LED svetlo môže poškodiť zrak!

- Nikdy sa nepozerajte do zapnutého LED svetla!
- LED svetlo nikdy nesmerujte na iné osoby alebo zvieratá!

## 8 POKYNY K PRÁCI

- Sneh odpratávajte ihneď po napadnutí, pokiaľ je sneh ešte voľný. Neskôr zmrzne spodná vrstva a odpratávanie snehu sa sťažuje.
- Ak je to možné, otočte vyhadzovací kanál otočte tak, aby bol sneh vymršťovaný v smere vetra.
- Sneh odpratávajte tak, aby sa odpratané stopy málo prekryli.
- V prípade ťažkého vlhkého snehu alebo veľkej výšky snehu odpratávajte len s polovičnou šírkou záberu a snehovou frérou pomaly pohybujte smerom dopredu. Tým sa zabráni upchaniu.
- Kolesá a vyhadzovací kanál sa môžu pred použitím nastriekať pomocou spreju proti priľnutiu (lyžiarsky vosk, teflón, silikón), aby sa zabránilo upchaniu. Skontrolujte vplyv spreju na životné prostredie a zariadenie a zohľadnite údaje výrobcu na etikete spreju!
- Upchatú snehovú frézu vyčistite škrabkou alebo palicou, ale nikdy nie prstami! Snehovú frézu predtým kompletne vypnite!

## 9 ÚDRŽBA A STAROSTLIVOSŤ

**VAROVANIE!** Nebezpečenstvo zranenia pri údržbárskych prácach. Nesprávna údržba môže spôsobiť vážne zranenia a poškodenie zariadenia.

- Opravy na zariadení nechajte vykonať len v odborných prevádzkach.

**POZOR!** Nebezpečenstvo zranenia. Ostré a pohybujúce sa diely prístroja môžu spôsobiť zranenia.

- V priebehu údržbárskych, ošetrovacích a čistiacich prác vždy noste ochranné rukavice!
- Zariadenie vypnite a vyberte akumulátor!

**POZOR!** Nebezpečenstvo poškodenia pri mazaní. Zariadenie bolo namazané pred dodaním, ďalšie mazanie môže spôsobiť poškodenie zariadenia.

- Zariadenie nemažte.

### 9.1 Plán údržby

#### Pred každým použitím

- Pred každým použitím vykonajte vizuálnu kontrolu.
- Skontrolujte poškodenie a pevné dosadenie bezpečnostných zariadení, ovládacích prvkov, káblov a všetkých skrutkových spojov.

- Pred použitím vymeňte poškodené diely. Chybné diely vždy vymeňte za originálne náhradné diely výrobcu.

#### Po každom použití

- Vyčist'te vyhadzovací kanál, naberáciu lopatku, rukoväť a skriňu.
- Zo zariadenia vyberte akumulátor a uskladnite tak, aby bol chránený pred mrazmi.

#### Podľa potreby

- Skontrolujte vyhrabávaciu lištu, opotrebenú vyhrabávaciu lištu vymeňte.

#### Raz za ročné obdobie

Skontrolujte zariadenie a nechajte v ňom vykonať údržbu.

### 9.2 Výmena vyhrabávejcej lišty (18, 19)

1. Vypnite vypínač na kľúč a zo zariadenia vyberte akumulátor.
2. Zariadenie postavte na čelnú plochu.
3. Vyberte skrutky (18/1) opotrebovanej vyhrabávejcej lišty (18/2).

4. Odoberte vyhrabávaciu lištu.
5. Do zariadenia nasadte novú vyhrabávaciu lištu a nastavte priamo.
6. Opäť dotiahnite skrutky.
7. Skontrolujte nastavenie vyhrabávejcej lišty. Vyhrabávacía lišta musí byť nastavená tak, ako je zobrazené na obrázku (19).

## 10 POMOC PRI PORUCHÁCH

**⚠ POZOR! Nebezpečenstvo zranenia.** Ostré a pohybujúce sa diely prístroja môžu spôsobiť zranenia.

- V priebehu údržbárskych, ošetrovacích a čistiacich prác vždy noste ochranné rukavice!
- Zariadenie vypnite a vyberte akumulátor!

**ℹ UPOZORNENIE** Pri poruchách, ktoré nie sú uvedené v tejto tabuľke alebo ktoré nemôžete odstrániť sami, sa obráťte na náš zákaznicky servis.

Porucha	Príčina	Odstránenie
Motor nebeží.	Elektrické napájanie je vypnuté pomocou vypínača na kľúč.	Elektrické napájanie zapnite pomocou vypínača na kľúč.
	Akumulátor chýba alebo nedosadá správne.	Akumulátor nasadte správne.
	Akumulátor je vybitý.	Akumulátor nabite.
	Naberacia lopatka a/alebo vyhadzovací kanál sú upchaté.	<ol style="list-style-type: none"> <li>1. Zariadenie vypnite pomocou vypínača na kľúč a akumulátor vyberte.</li> <li>2. Zo zariadenia pomocou škrabky alebo palice odstráňte sneh.</li> </ol>
	Kábel alebo vypínač sú chybné.	Zariadenie nepoužívajte! Vyhľadajte servisné miesto spoločnosti AL-KO.
Výkon motora slabne.	Akumulátor je vybitý.	Akumulátor nabite.
	Príliš veľa snehu vo vyhadzovacom kanáli.	<ol style="list-style-type: none"> <li>1. Zariadenie vypnite pomocou vypínača na kľúč a akumulátor vyberte.</li> <li>2. Zo zariadenia pomocou škrabky alebo palice odstráňte sneh.</li> </ol>
Motor zostane v priebehu odpratávania stáť.	Motor je preťažovaný, aktivovala sa ochrana proti preťaženiu.	<ol style="list-style-type: none"> <li>1. Zariadenie vypnite pomocou vypínača na kľúč a akumulátor vyberte.</li> <li>2. Zo zariadenia pomocou škrabky alebo palice odstráňte sneh a cudzie predmety.</li> </ol>
	Cudzí predmety vo vyhadzovacom kanáli.	
	Akumulátor je vybitý.	Akumulátor nabite.

Porucha	Príčina	Odstránenie
Zariadenie neodpratáva sneh.	Naberacia lopatka a/alebo vyhadzovací kanál sú upchaté.	<ol style="list-style-type: none"> <li>Zariadenie vypnite pomocou vypínača na kľúč a akumulátor vyberte.</li> <li>Zo zariadenia pomocou škrabky alebo palice odstráňte sneh.</li> </ol>
	Hnací remeň je roztrhnutý alebo uvoľnený.	Zariadenie nepoužívajte! Vyhľadajte servisné miesto spoločnosti AL-KO.
Zariadenie nenaberá sneh zo zeme.	Vyhrabávacia lišta je opotrebovaná.	Vyhrabávaciu lištu vymeňte. Vyhľadajte servisné miesto spoločnosti AL-KO.
Prevádzková doba akumulátora sa výrazne znížila.	Sneh je príliš vysoký, mokrý alebo veľmi vlhký.	<ul style="list-style-type: none"> <li>Odpratávajte s menšou šírkou záberu.</li> <li>Zariadenie posúvajte smerom dopredu pomalšie.</li> <li>Odpratávajte ihneď po snežení.</li> </ul>
	Životnosť batérie uplynula.	Vymeňte akumulátor. Používajte len originálne príslušenstvo od výrobcu.
Akumulátor sa nedá nabiť.	Kontakty akumulátora sú znečistené.	Kontakty akumulátora vyčistite nekovovým predmetom a nastriekajte sprejom na kontakty. Kontakty akumulátora neskratujte kovovým predmetom!
	Akumulátor alebo nabíjačka sú chybné.	<ul style="list-style-type: none"> <li>Náhradné diely objednávajte u spoločnosti AL-KO.</li> </ul>
	Akumulátor je príliš horúci.	<ul style="list-style-type: none"> <li>Akumulátor nechajte ochladieť.</li> </ul>

## 11 PREPRAVA

**I UPOZORNENIE** Menovitá energia akumulátora je viac ako 100 Wh! Preto dodržiavajte nasledovné prepravné pokyny!

Použitý lítium-iónový akumulátor podlieha právnym predpisom o nebezpečnom materiáli, môže sa ale pri zjednodušených podmienkach prepravovať:

- Súkromný používateľ môže akumulátor prepravovať po verejných komunikáciách bez nutnosti ďalších opatrení, pokiaľ je správne samostatne zabalený a preprava slúži súkromným účelom.
  - Komerční používatelia, ktorí vykonávajú prepravu v spojení s ich hlavnou činnosťou (napr. dodávky zo stavenísk a na staveniská alebo predvádzania), môžu toto zjednodušenie tiež uplatniť.

V oboch vyššie uvedených prípadoch je potrebné nutne uskutočniť opatrenia, aby sa zabránilo uvoľneniu obsahu. V iných prípadoch je potrebné nevyhnutne dodržiavať predpisy o nebezpečnom

materiáli! V prípade nedodržania hrozia odosielaťovi a príp. dopravcovi značné pokuty.

### Ďalšie pokyny pre dopravu a odoslanie

- Lítium-iónové akumulátory prepravujte, resp. odosielaťe len v nepoškodenom stave!
  - Na prepravu akumulátora používajte výlučne originálny kartón alebo vhodný kartón pre nebezpečný materiál (nie je potrebný u akumulátorov s menšou menovitou energiou ako 100 Wh).
  - Otvorené kontakty akumulátora zalepte, aby sa zabránilo skratu.
  - Akumulátor v rámci balenia zaistíte pred pošmyknutím, aby sa zabránilo poškodeniu akumulátora.
  - V priebehu prepravy, resp. odoslania zabezpečte správne označenie a dokumentáciu zásielky (napr. balíkovou službou alebo špedíciou).
  - Dopredu sa informujte, či je možná preprava zvoleným poskytovateľom a informujte o zásielke.

Odporúčame vám privolať odborníka na nebezpečný materiál pre prípravu zásielky. Dodržiavajte a prípadné ďalšie národné predpisy.

## 12 SKLADOVANIE

### 12.1 Skladovanie prístroja

1. Vypnite vypínač na kľúč a zo zariadenia vyberte akumulátor.
2. Vyberte akumulátor.
3. Motor nechajte ochladiť.
4. Zariadenie dôkladne vyčistite.
5. Všetky kovové časti natrite na ochranu pred koróziou tenkou vrstvou oleja alebo silikónu.
6. Prístroj uschovajte:
  - Sklopte vodiacu tyč.
  - Zariadenie postavte na čelnú stranu tak, že aby bolo v zvislej polohe.
  - Zariadenie skladujte na suchom, čistom mieste chránenom pred mrazom.
  - Na ochranu pred prachom zakryte prednú plochu plachtou. Aby ste zabránili akumulovaniu vlhkosti, nepoužívajte plastovú fóliu.

**⚠ POZOR! Nebezpečenstvo zranenia.** V prípade, že je prístroj v priebehu skladovania prístupný deťom alebo nepovolným osobám, môže dôjsť k zraneniam.

- Zariadenie skladujte len, ak je vybratý akumulátor.
- Zariadenie skladujte bez prístupu detí a nepovolných osôb.

### 12.2 Uskladnenie akumulátora a nabíjačky

**ⓘ UPOZORNENIE** Dodržujte samostatné návody na použitie akumulátora a nabíjačky.

## 13 LIKVIDÁCIA

### Pokyny k zákonu o elektrických a elektronických zariadeniach

- Elektrické a elektronické staré zariadenia nepatria do domového odpadu, ale je potrebné ich likvidovať samostatne!
- Staré batérie alebo akumulátory, ktoré nie sú pevne zabudované v starom zariadení, sa musia pred odovzdaním na likvidáciu vybrať! Ich likvidácia je regulovaná zákonom o batériách.

- Majitelia, resp. používatelia elektrických a elektronických zariadení sú povinní po ich použití odovzdať ich na recykláciu.
- Koncový používateľ je sám zodpovedný za vymazanie údajov o svojej osobe z likvidovaného starého zariadenia!

Symbol prečiarknutého smetiska znamená, že elektrické a elektronické zariadenia sa nesmú likvidovať do domového odpadu.

Elektrické a elektronické zariadenia bezodplatne odovzdajte na nasledovných miestach:

- verejné miesta likvidácie, resp. zberu s oprávnením (napr. komunálne stavebné dvory)
- predajné miesta elektrických zariadení (statické a online), pokiaľ sú obchodníci povinní prevziať zariadenie alebo ho z vlastnej vôle ponúknuť.

Tieto nariadenia platia len pre zariadenia, ktoré boli inštalované a predané v krajinách Európskej Únie a ktoré podliehajú Európskej smernici 2012/19/EÚ. V krajinách mimo Európskej únie môžu pre likvidáciu elektrických a elektronických starých zariadení platiť odlišné predpisy.

### Pokyny k zákonu o batériách (BattG)



- Staré batérie a akumulátory nepatria do domového odpadu, ale je potrebné ich likvidovať samostatne!
- Pre bezpečné odobratie batérií alebo akumulátorov z elektrického prístroja a za informácie o ich type, resp. chemickom systéme, dodržujte, prosím, ďalšie údaje v rámci návodu na obsluhu, resp. montáž.
- Majitelia, resp. používatelia batérií a akumulátorov sú povinní po ich použití odovzdať ich na recykláciu. Prevzatie sa obmedzuje na odovzdanie obvyklého množstva pre domácnosť.

Staré batérie môžu obsahovať škodlivé látky alebo ťažké kovy, ktoré by mohli spôsobiť škody na životnom prostredí a zdraví. Zhodnotenie starých batérií a využitie v nich obsiahnutých zdrojov prispieva k ochrane týchto oboch dôležitých materiálov.

Symbol prečiarknutého smetiska znamená, že sa batérie a akumulátory nesmú likvidovať do domového odpadu.



Ak sa okrem toho pod smetiskom nachádza značka Hg, Cd alebo Pb, znamená to nasledovné:

- Hg: Batéria obsahuje viac ako 0,0005 % ortute
- Cd: Batéria obsahuje viac ako 0,002 % kadmia
- Pb: Batéria obsahuje viac ako 0,004 % olova

Akumulátory a batérie bezodplatne odovzdajte na nasledovných miestach:

- verejné miesta likvidácie, resp. zberu s oprávnením (napr. komunálne stavebné dvory)
- Miesta likvidácie batérií a akumulátorov
- Zberné miesta tzv. spoločného systému spätného odberu starých spotrebičov a batérií.

## 15 INFORMÁCIE K VYHLÁSENIU O ZHODE

Týmto vyhlasujeme na výhradnú vlastnú zodpovednosť, že tento výrobok vo forme, v akej sa

- Zberné miesto u výrobcu (v prípade, že nie je členom spoločného systému spätného odberu).

Tieto nariadenia platia len pre akumulátory a batérie, ktoré boli predané v krajinách Európskej Únie a ktoré podliehajú Európskej smernici 2006/66/ES. V krajinách mimo Európskej Únie môžu pre likvidáciu akumulátorov a batérií platiť odlišné predpisy.

## 14 ZÁKAZNÍCKY SERVIS

V prípade otázok k záruke, oprave alebo náhradným dielom sa obráťte, prosím, na najbližší servis AL-KO. Tento nájdete na internete na nasledovnej adrese:

[www.alko-garden.com/service-contacts](http://www.alko-garden.com/service-contacts)

Ďalšie informácie k náhradným dielom nájdete pod: [www.alko-garden.com/spareparts](http://www.alko-garden.com/spareparts)

predáva na trhu, spĺňa podmienky harmonizovaných smerníc EÚ, bezpečnostných štandardov EÚ a štandardov špecifických pre výrobok. Vyhlásenie o zhode je súčasťou návodu na obsluhu a je priložené ku stroju.

## 16 ZÁRUKA

Prípadné chyby materiálu alebo výrobné chyby na zariadení odstránime počas zákonnej premĺčacej lehoty pre nárok na náhradu škody podľa nášho výberu opravou alebo výmenou. Premĺčacia lehota sa určuje vždy podľa právnych predpisov krajiny, v ktorej bolo zariadenie zakúpené.

Nárok na uplatnenie záruky akceptujeme len pri:

- dodržiavate pokyny tohto návodu na použitie.
- odbornom zaobchádzaní so zariadením
- používaní originálnych náhradných dielov

Nárok na uplatnenie záruky zaniká ak:

- sa svojvoľne pokúšate o opravu
- svojvoľne vykonáte na zariadení technické zmeny
- používate zariadenie v rozpore s určením

Zo záruky sú vylúčené:

- poškodenia laku, ktoré vyplývajú z normálneho opotrebovania
- diely podliehajúce opotrebeniu, ktoré sú na karte náhradných dielov označené rámčekom

xxxxxx (x)

Záručná doba začína plynúť odo dňa zakúpenia zariadenia prvým koncovým odberateľom. Rozhodujúci je dátum na doklade o zakúpení zariadenia. S týmto vyhlásením o záruke a s originálnym dokladom o zakúpení zariadenia sa obráťte na svojho predajcu alebo na najbližší autorizovaný zákaznícky servis. Zákonné nároky kupujúceho voči predávajúcemu vyplývajúce z chýb výrobku zostávajú týmto vyhlásením nedotknuté.

## AZ EREDETI KEZELÉSI ÚTMUTATÓ FORDÍTÁSA

### Tartalomjegyzék

1	Külön biztonsági utasítások .....	170	7.3	LED-lámpa kezelése (17).....	178
2	Ehhez a kezelési útmutatóhoz .....	170	8	Munkautasítás .....	178
2.1	A címlapon található szimbólumok ....	171	9	Karbantartás és ápolás.....	178
2.2	Jelmagyarázatok és jelzőszavak .....	171	9.1	Karbantartási terv .....	179
3	Termékleírás .....	171	9.2	Kaparóléc cseréje (18, 19).....	179
3.1	Rendeltetésszerű használat .....	171	10	Hibaelhárítás .....	179
3.2	Lehetséges előre látható hibás használat .....	171	11	Szállítás .....	180
3.3	Szállítmány tartalma .....	171	12	Tárolás.....	181
3.4	A készüléken szereplő szimbólumok.	172	12.1	A gép tárolása .....	181
3.5	Biztonsági és védőberendezések .....	172	12.2	Az akkumulátor és a töltőkészülék tárolása .....	181
3.6	Termékáttekintés (01).....	173	13	Ártalmatlanítás.....	181
4	Biztonsági utasítások .....	173	14	Ügyfélszolgálat/Szerviz .....	182
4.1	Biztonsági tudnivalók az ISO 8437 szabvány A függeléke szerint.....	173	15	Információk a megfelelőségi nyilatkozathoz.....	182
4.2	A kezelésre vonatkozó biztonsági útmutatások .....	175	16	Garancia .....	183
5	Összeszerelés.....	175			
5.1	A gép kicsomagolása.....	175			
5.2	Alsó tartó felszerelése (02).....	175			
5.3	Közbenső tartó felszerelése (03).....	175			
5.4	Felső tartó felszerelése (04) .....	175			
5.5	Kábel rögzítése a tartón (05).....	175			
5.6	Állító hajtókar felszerelése (06, 07) ...	176			
5.7	Hóterelő felszerelése (08).....	176			
6	Üzembe helyezés/Üzemen kívül helyezés.....	176			
6.1	Az akku feltöltése (09, 10).....	176			
6.2	Az akku töltöttségi állapotának megállapítása (11) .....	177			
6.3	Akkumulátor behelyezése és kivétele (12) .....	177			
6.4	Az áramellátás be- és kikapcsolása (13).....	177			
7	Kezelés .....	177			
7.1	Szórási irány és távolság beállítása (14, 15) .....	177			
7.2	A készülék be- és kikapcsolása (16) .	178			

## 1 KÜLÖN BIZTONSÁGI UTASÍTÁSOK

Ezt a készüléket 8 évnél idősebb gyermekek, valamint korlátozott testi-, szellemi- illetve érzékelési képességgel rendelkező vagy az ilyen készülék használatához szükséges gyakorlatnak vagy tudásnak híján lévő személyek csak felügyelet mellett használhatják, illetve ha megtanították nekik a készülék biztonságos használatának módját, és tudják, hogy használat közben milyen veszélyek fenyegetik őket. Gyermekek ne játsszanak a készülékkel. Tisztítást és felhasználói karbantartást gyerekek felügyelet nélkül nem végezhetnek.



Súlyosan és összetetten korlátozott képességű személyek az itt ismertetett utasításokból adódóan bizonyos igényekkel rendelkezhetnek.

## 2 EHHEZ A KEZELÉSI ÚTMUTATÓHOZ

- A német változat esetében az eredeti üzemeltetési útmutatóról van szó. Minden más nyelvi változat az eredeti üzemeltetési útmutató fordítása.
- Tárolja mindig úgy ezt a kezelési útmutatót, hogy bármikor beleolvashasson, ha a berendezéssel kapcsolatos információra van szüksége.

- Másik személynek csak ezzel a kezelési útmutatóval együtt adja tovább a készüléket.
- Olvassa el és tartsa be a jelen kezelési útmutató biztonsági tudnivalóit és figyelmeztetéseit.

## 2.1 A címlapon található szimbólumok

Szimbólum	Jelentés
	Üzembe helyezés előtt feltétlenül olvassa el gondosan ezt a kezelési útmutatót. Ez a zavarmentes munkavégzés és a hibamentes kezelés feltétele.
	Üzemeltetési útmutató
	A Li-ion akkumulátorokat kezelje óvatosan! Különösen a jelen útmutató szállításra, tárolásra és ártalmatlanításra vonatkozó utasításait tartsa be!

## 2.2 Jelmagyarzatok és jelzőszavak

**⚠ VESZÉLY!** Olyan veszélyes helyzetet jelez, amely – ha nem kerülik el – halálos vagy súlyos sérüléseket eredményez.

**⚠ FIGYELMEZTETÉS!** Olyan potenciálisan veszélyes helyzetet jelez, amely – ha nem kerülik el – halálos vagy súlyos sérüléseket eredményezhet.

**⚠ VIGYÁZAT!** Olyan potenciálisan veszélyes helyzetet jelez, amely – ha nem kerülik el – kisebb vagy közepesen súlyos sérüléseket eredményezhet.

**⚠ FIGYELEM!** Olyan helyzetet jelez, amely – ha nem kerülik el – anyagi károkat eredményezhet.

**i TUDNIVALÓ** Az érthetőséget és a használatot segítő, különleges tudnivalók.

## 3 TERMÉKLEÍRÁS

Ez a készülék egy könnyű és kisméretű, elektromotoros, egyfokozatú akkumulátoros hómáró, amely könnyű friss és porhó eltávolítására alkalmas. Egy munkafolyamatban a gép takarítólapátja felveszi a havat és közvetlenül a kidobócsatornán keresztül kiszorja. A használó, valamint a forgó takarítólapát előrefelé mozgatja a gépet. A

kaparóléc a talajon csúszik és elválasztja a talajtól a havat. A gépet ehhez a használnak a talajra kell nyomnia.

Az energiatakarékos LED-lámpa jobb látási viszonyt biztosít szűrőületben és hótól szürke napokon.

Az akkus működésnek köszönhetően a hálózati kábel nem jelent akadályt.

### 3.1 Rendeltetésszerű használat

Ez a gép kizárólag frissen hullott, laza latyakos és porhó szilárd utakról és más felületekről – pl. belső udvarokról, garázsbehajtókról, sétatutakról vagy autók állóhelyeiről – történő eltávolítására alkalmas magáncélú használat keretében. A letakarítandó utaknak és felületeknek szilárd alapzatúnak és sima felületűnek, pl. beton- vagy gránitburkolatúnak vagy aszfaltottnak kell lenniük.

Ez a gép magáncélú használatra készült. Bármely más felhasználás, valamint az illetéktelen módosítások vagy átépítések nem megfelelő használatnak minősülnek, és a garancia kizárását, valamint a megfelelőség elvesztését és a felhasználónak vagy harmadik feleknek okozott károkért való felelősség elutasítását eredményezik a gyártó részéről.

### 3.2 Lehetséges előre látható hibás használat

A gép nem szilárd felületű utak és felületek – pl. kavicsos felületek, utak vagy füves területek – hőmentesítésére nem alkalmas. Nagyobb mennyiségű és magas, nagyon nedve, valamint letaposott hó és jég ezzel a géppel nem távolítható el.

A készülék nem alkalmas nyilvános parkokban és sportlétesítményekben történő iparszerű használatra, valamint mező- és erdőgazdaságokban való alkalmazásra sem.

### 3.3 Szállítmány tartalma

**i TUDNIVALÓ** Az akkumulátor és a töltőkészülék nem része a szállítmánynak, ezeket külön kell megvásárolni.

A szállítmány az alább felsorolt pozíciókat tartalmazza. Ellenőrizze, hogy minden pozíció megvan-e:

Sz.	Alkatrész
1	Hómáró
2	Kidobócsatorna
3	Alsó tartó

Sz.	Alkatrész
4	Közbenső tartó
5	Felső tartó
6	Állító hajtókar hosszabbítótengellyel
7	Csillaggombok (9x)
8	Kapupántcsavarok, hosszú (6x)
9	Kapupántcsavarok, rövid (2x)
10	Alátétlemezek (8x)
11	Kábeltartók (4x)
12	Sasszeg (2x)

### 3.4 A készüléken szereplő szimbólumok

Szimbólum	Jelentés
	A kezelésnél különös óvatosságot tanúsítson!
	Üzembe helyezés előtt olvassa el a kezelési útmutatót!
	A kirepülő tárgyak okozta veszély! A kidobócsatornát nem szabad emberre vagy állatra irányítani!
	Harmadik személyeket tartson távol a veszélyzónától! Tartson biztonsági távolságot!
	Ne nyúljon a forgó alkatrészekhez! A kezeit, a lábait és ruhadarabjait tartsa távol! A gépet a kidobócsatorna tisztítása előtt kapcsolja ki!
	A gépen végzendő karbantartási munkák előtt a kulcsos kapcsolóval az áramellátást mindig kapcsolja ki, a kulcsot húzza ki és az akkumulátort vegye ki! A sérülések elkerülése érdekében kezeit, lábait és ruhadarabjait tartsa távol a forgó munkavégző szerszámoktól!

Szimbólum	Jelentés
	Viseljen védőszemüveget és hallásvédőt!
	Viseljen védőkesztyűt!
	Ne nyúljon a kidobócsatornába! A gépet a kidobócsatorna tisztítása előtt kapcsolja ki!
	Ne nyúljon a takarítólapáthoz vagy ne álljon rá!
	Használat után a kulcsos kapcsoló kulcsát azonnal húzza ki és az akkut vegye ki a gépből!

### 3.5 Biztonsági és védőberendezések

**⚠ FIGYELMEZTETÉS! Sérülésveszély.** A sérült és kiiktatott biztonsági és védőberendezések súlyos sérüléseket okozhatnak.

- A sérült biztonsági és védőberendezéseket javíttassa meg.
- A biztonsági és védőberendezéseket soha ne iktassa ki.

#### Kulcsos kapcsoló

Az akkumulátorrekesz mellett annak fedele alatt található a kulcsos kapcsoló. Karbantartási munkák vagy a munkavégzés szüneteltetése előtt ezzel a kulccsal kapcsolja ki az áramellátást a véletlen bekapcsolás miatt bekövetkező sérülések elkerülése érdekében.

A kulcsos kapcsoló kulcsát kikapcsolt helyzetben lehet kihúzni.

#### Motorkapcsoló kengyel

A készülék motorkapcsoló kengyellel rendelkezik. Veszélyes helyzetben ezeket egyszerűen csak el kell engedni. A motor és a keverőlapát leállt.

#### Biztonsági gomb

Ahhoz, hogy a motort a motorkapcsoló kengyellel be lehessen kapcsolni, előzőleg be kell nyomni a biztonsági gombot.

## Túlterhelés elleni védelem

Ha a gép túlterhelés vagy egy felszedett idegen test miatt elakad, a túlterhelésvédő működésbe lép és a motor álló helyzetben marad.

## Átállítható kidobócsatorna

A kidobócsatornát és a hótérelőt úgy kell beállítani, hogy a kiszórásra kerülő hő embereket vagy állatokat ne veszélyeztessen és ne okozhasson anyagi károkat.

Utcai használat közben ügyeljen arra, hogy a közúti forgalmat ne befolyásolja vagy a közlekedésben résztvevőket ne veszélyeztesse.

## 3.6 Termékáttekintés (01)

Sz.	Alkatrész
1	Vezetőtartó (alsó tartóból, közbenső tartóból és felső tartóból áll)
2	Motorkapcsoló kengyel a motorkapcsolónál
3	Motorkapcsoló biztonsági gombbal
4	Állító hajtókar a kidobócsatorna elfordításához
5	Csillagcsavar az állító hajtókar rögzítéséhez
6	Az akkurekesz fedele
7	Akkumulátorrekesz
8	Kulcsos kapcsoló az akkurekesznél
9	Takarítólapát
10	Kaparóléc (18/2, alulról nézve)
11	Elforgatható kidobócsatorna hótérelővel
12	Csillagcsavarok a hótérelő állásszögének megváltoztatásához
13	Fogantyú
14	LED-lámpa be-/kikapcsolóval

## 4 BIZTONSÁGI UTASÍTÁSOK

**⚠ VESZÉLY! Életveszély és súlyos sérülések veszélye!** A biztonsági utasítások és a kezelési utasítások ismeretének hiánya a legsúlyosabb, akár halálos sérülésekhez vezethet.

- A berendezés használata során tartsa be a jelen kezelési útmutatóban, valamint más megemlíttett útmutatókban található összes biztonsági utasítást és kezelési útmutatót.
- Minden együtt szállított dokumentumot későbbi felhasználásra őrizzen meg.

**⚠ FIGYELMEZTETÉS! Veszély forgó gépalkatrészek miatt!** A gép forgó alkatrészeibe történő benyúlás súlyos sérülésekkel járhat!

- Forgó géprészekbe soha ne nyúljon be!

**📖 TUDNIVALÓ** Tartsa be az akkumulátorra és a töltőkészülékre vonatkozó biztonsági utasításokat a külön kezelési útmutatókban.

### 4.1 Biztonsági tudnivalók az ISO 8437 szabvány A függeléke szerint

#### Képzés

1. Olvassa el gondosan a használati és karbantartási útmutatókat. Ismerkedjen meg a készülék összes vezérlőjével és a készülék rendeltetészerű használatával. Különösen arról tájékozódjon, hogy hogyan lehet a készüléket azonnal leállítani és a vezérlőket kikapcsolni.
2. Soha ne engedje, hogy a készüléket gyerekek használják. Felnőttek a készüléket előírászerű útmutatás nélkül nem használhatják. Ügyeljen arra, hogy a helyi előírások adott esetben korlátozhatják a használó életkorát.
3. Minden személyt, különösen a kisgyermeket, valamint a háziállatokat tartsa távol a készülék használati zónájától.
4. Legyen óvatos, hogy ne csússzon el vagy essen el, különösen, ha hátrafelé halad.
5. Vegye figyelembe, hogy a használó, ill. a készülék felhasználója a felelős a más személyeket és az ingóságokat érintő balesetek vagy veszélyek tekintetében.

#### Előkészítés

1. Ellenőrizze figyelmesen a területet, ahol a készüléket használni kell, és távolítson el minden szőnyeget, csúszkát, deszkát, kábelt és más tárgyat.

2. Oldjon ki minden tengelykapcsolót és végezzen üresjáratot a motor bekapcsolása előtt.
3. Ne használja a készüléket megfelelő téli ruházat nélkül. Viseljen olyan lábbelit, amely csúszós padlón biztonságos állást biztosít.
4. A csigatengely magasságát úgy állítsa be, hogy a kavicsok és a sóder kiküszöböléséhez.
5. Ne végezzen beállításokat, ha a motor működik (kivéve, ha a gyártó ezt külön tanácsolja).
6. Hagyja a motort és a készüléket a külső hőmérsékletre lehűlni, mielőtt a készülékkel hőeltakarítást végez.
7. Elektromos szerszámok használata esetén idegen testek szétrepülhetnek és szemsérüléseket okozhatnak. Viseljen mindig védőszemüveget, ill. szemvédőt a berendezés működtetése vagy beállítási és javítási munkák közben.

### Működtetés

1. Kezét vagy lábát ne tartsa forgó alkatrészek alá vagy azok közelében. A kidobónyílást mindig szabadon kell tartani.
2. Legyen különösen óvatos, ha a készülékkel kavicsal felszórt utakon, ösvényeken vagy úttesteken halad keresztül. Ügyeljen a rejtett veszélyekre és a forgalomra.
3. Kapcsolja ki a hómárót, ha a készülékkel valamilyen tárgyhoz ért. Kapcsolja ki a leválasztó kapcsolót és gondosan ellenőrizze a hómáró esetleges károsodásait. Amennyiben szükséges, javítsa meg a készüléket, mielőtt a hómárót ismét beindítaná és üzembe helyezné.
4. Ha a készülék szokatlanul rezeg, kapcsolja ki a hómárót és haladéktalanul keresse meg a rezgés okát. A rezgések általában mindig valamilyen problémára figyelmeztetnek.
5. Kapcsolja ki a hómárót, ha elhagyja az üzemi pozíciót, a csigahajtás vagy a kidobócső tisztítását végzi, és ha javításokat, beállításokat vagy ellenőrzéseket végez.
6. Tisztítási munkák, javítások vagy ellenőrzések előtt győződjön meg arról, hogy a csigahajtás és az összes mozgó alkatrész teljesen leállt-e. Kapcsolja ki a leválasztó kapcsolót a véletlen balesetek elkerülése érdekében.
7. Ne takarítson havat lejtős területen. Legyen különösen óvatos, ha lejtőn kíván irányt változtatni. Ne takarítson havat meredek lejtőkön. Lejtőkön mindig keressen stabil pozíciót.

8. Ne használja a hómárót, ha a védőlemezek megsérültek, vagy ha a védőlemezek, borítók vagy más védőeszközök nincsenek megfelelően felszerelve.
9. A hómárót ne használja üvegházak, járművek, ablakok stb. közelében anélkül, hogy a kidobócsatorna állásszögét megfelelően ne módosítaná. A gyermekeket és a háziállatokat tartsa távol.
10. Ne terhelje túl a készüléket azzal, hogy egyszerre túl sok havat kíván eltávolítani.
11. Ne használja a készüléket csúszós felületeken nagy sebességgel. Legyen óvatos, ha a hátrameneti hajtást aktiválja, vagy ha a készülékkel húzni kívánja.
12. Ne irányítsa a kidobót a közelben álló személyekre és ügyeljen arra, hogy senki ne tartózkodjon a készülék előtt.
13. Válassza le a csigatengely áramellátását, ha a hómárót szállítani kívánja vagy nem használják.
14. Csak a hómáró gyártója által engedélyezett tartozékokat (pl. keréksúlyokat, ellensúlyokat, vezetőállásokat stb.) használjon.
15. Ne használja a hómárót rossz látási vagy fényviszonyok között. Gondoskodjon mindig biztonságos állásról, és tartsa mindig erősen a fogantyút. Ne szaladjon, hanem csak sétáljon.

### Karbantartás és tárolás

**⚠ FIGYELMEZTETÉS! Súlyos kézsérülések veszélye az eltömődött kidobócsatorna tisztításakor!** A kidobócsatornában lévő lapátkerék megérintése súlyos kézsérüléseket eredményez. Ezek a leggyakoribb sérülések a hómárókkal kapcsolatban. A kidobócsatorna tisztításához:

- Kapcsolja ki a hómárót!
  - Várjon kb. 10 másodpercig, amíg a lapátkerék megáll.
  - A kidobócsatorna tisztításához mindig megfelelő szerszámot használjon.
  - A kidobócsatorna tisztításához soha ne használja a kezét!
1. A készülék használata után és tárolása előtt távolítsa el az akkumulátort, és ellenőrizze annak esetleges károsodásait. Tárolás előtt hagyja a hómárót lehűlni.
  2. A készülék biztonságos üzemi állapota érdekében rendszeresen ellenőrizze, hogy a nyírócsavarok, a motorcsavarok stb. előírás szerűen meg vannak-e húzva.

- Mindig olvassa el az üzemeltetési útmutatóban található fontos részleteket, ha a hőmértéket hosszabb ideig tárolni kívánja.
- Végezze el a biztonsági és tájékoztató címkek karbantartását vagy cseréjét, ha szükséges.
- Hőeltakarítás után hagyja a készüléket még néhány percre tovább működni a csigatengely befagyásának megelőzése érdekében.

#### 4.2 A kezelésre vonatkozó biztonsági útmutatások

- A készüléket csak olyan munkákra használja, amelyekre az szolgál. A nem rendeltetésszerű használat sérüléseket, valamint anyagi károkat okozhat.
- Soha ne működtesse a készüléket elhasználadott vagy sérült alkatrészekkel. A sérült alkatrészeket mindig a gyártó eredeti pótalkatrészeire cserélje. Ha a készüléket elhasználadott vagy sérült alkatrészekkel működteti, akkor emiatt a gyártóval szemben semmiféle garanciaigény nem érvényesíthető.
- A készüléket ne kezelje alkohol, drogok vagy gyógyszerek hatása alatt.
- Tartsa távol a kezét és a lábát, ill. más testrészeit a működő takarítólappától.
- Ne nézzen közvetlenül a LED-lámpába. Szemsérülést szenvedhet.

## 5 ÖSSZESZERELÉS

**⚠ FIGYELMEZTETÉS! Veszélyek nem teljes összeszerelés miatt!** Egy nem teljesen összeszerelt gép üzemeltetése súlyos sérülésekhez vezethet.

- A gépet csak teljesen összeszerelt állapotban üzemeltesse!
- Az akkut csak akkor tegye be a készülékbe, ha az teljesen össze van szerelve!

### 5.1 A gép kicsomagolása

- Vegyen ki minden alkatrészt a csomagolásból.
- Ellenőrizze, hogy minden alkatrész leszállításra került-e (lásd *Fejezet 3.3 "Szállítvány tartalma", oldal 171*).
- Ellenőrizze minden alkatrészek a szállításból eredő károkat. Felismerhető károsodás vagy alkatrészek hiánya esetén azonnal értesítse azt a kereskedőt, akitől a gépet megvásárolta.

### 5.2 Alsó tartó felszerelése (02)

- Az alsó tartó (02/1) mindkét végét úgy helyezze fel (02/a) a csővégekre (02/2), hogy az alsó tartó és a csővégek csatlakozófuratai egymáshoz illeszkedjenek.
- Egyenként két kapupántcsavart (02/3) dugjon be belülről.
- Mindig tegyen fel egy alátétlemezt (02/4) a kapupántcsavarokra.
- A csillaggombokat (02/5) csavarja fel a kapupántcsavarokra és húzza meg.

### 5.3 Közbenső tartó felszerelése (03)

- A közbenső tartó (03/1) mindkét végét úgy helyezze fel (03/a) az alsó tartóra (03/2), hogy a közbenső tartó és az alsó tartó csatlakozófuratai egymáshoz illeszkedjenek. Az állító hajtókar vezetőjének (03/3) ekkor felfelé kell mutatnia.
- Egyenként két kapupántcsavart (03/4) dugjon be belülről.
- Mindig tegyen fel egy alátétlemezt (03/5) a kapupántcsavarokra.
- A csillaggombokat (03/6) csavarja fel a kapupántcsavarokra és húzza meg.

### 5.4 Felső tartó felszerelése (04)

- A felső tartó (04/1) mindkét végét úgy helyezze fel (04/a) a közbenső tartóra (04/2), hogy a felső tartó és a közbenső tartó csatlakozófuratai egymáshoz illeszkedjenek. Ekkor a motorkapcsolónak, a motortartó kengyelnek, a fogantyúelemnek és a LED-lámpának felfelé kell mutatnia.
- Egyenként két kapupántcsavart (04/3) dugjon be belülről.
- Mindig tegyen fel egy alátétlemezt (04/4) a kapupántcsavarokra.
- A csillaggombokat (04/5) csavarja fel a kapupántcsavarokra és húzza meg.

### 5.5 Kábel rögzítése a tartón (05)

- A motorkapcsoló kábelét (05/1) egy kábeltartó (05/2) segítségével rögzítse a közbenső tartón és az alsó tartón.
- A LED-lámpa kábelét (05/3) egy kábeltartó (05/2) segítségével rögzítse a közbenső tartón és az alsó tartón.

## 5.6 Állító hajtókar felszerelése (06, 07)

### Az állító hajtókar összekötése a hosszabbítótengellyel (06)

1. Az állító hajtókart (06/1) felülről dugja át (06/a) a közbenső tartón lévő vezetőn (06/2).
2. Az állító hajtókart ütközésig tolja be (06/b) a hosszabbítótengely befogójába (06/3).
3. Az állító hajtókar és a hosszabbítótengelyt úgy kell egymáshoz igazítani, hogy azok furatai illeszkedjenek egymáshoz.
4. A sasszeget (06/4) mindkét furaton dugja át annyira (06/c), hogy az bepattanjon.

### Állító hajtókar felszerelése és rögzítése a gépre (07)

1. A hosszabbítótengelyt (07/1) dugja be (07/a) a készüléken lévő befogóba (07/2).
2. A hosszabbítótengelyt annyira forgassa el, hogy annak furata és a befogó furata illeszkedjen egymáshoz.
3. A sasszeget (07/3) mindkét furaton dugja át annyira (07/b), hogy az bepattanjon.
4. A csillag gombot (07/4) csavarja fel a vezetőre (07/5), majd a rögzítéséhez az állítókart kissé húzza meg.

## 5.7 Hóterelő felszerelése (08)

1. A hóterelőt (08/1) helyezze fel (08/a) a kido-bócsatornára (08/2) úgy, hogy a bal és jobb oldalon a bütykök (08/3) a hóterelőn lévő nyílásokba bepattanjanak.
2. Egyenként két rövid kapupántcsavart (08/4) belülről dugjon át (08/b) a kido-bócsatorna furatain.
3. Mindig tegyen fel (08/c) egy alátétlemezt (08/5) a kapupántcsavarokra.
4. A csillaggombokat (08/6) csavarja fel a kapupántcsavarokra és húzza meg (08/c).

## 6 ÜZEMBE HELYZÉS/ÜZEMEN KÍVÜL HELYZÉS

### 6.1 Az akku feltöltése (09, 10)

Az akkut és a töltőberendezést a szállítmány nem tartalmazza. A AL-KO 36V rendszer összes újratölthető akkumulátora (Bxxx Li) és töltője (Cxxx Li) használható.

Termék	Megnevezés	Cikk-szám
Lítium-ion akkumulátor	B150 Li (B05-3640)	113280

Termék	Megnevezés	Cikk-szám
Lítium-ion akkumulátor	B200 Li (B05-3650)	113524
Lítium-ion akkumulátor	B800 Li (B38-3680)	114017
Akkutöltő készülék	C130 Li (C05-4230)	113281
Akkutöltő készülék	C200 Li	114018

Az akkumulátor részben fel van töltve. Az akkumulátort az első használat előtt teljesen töltsse fel. Az akkumulátor bármilyen töltöttségi állapotban tölthető. A töltés megszakítása nem károsítja az akkumulátort.

**TUDNIVALÓ** Részletes információkért olvassa el az akkuhoz és a töltőkészülékhez tartozó külön üzemeltetési útmutatókat.

**VIGYÁZAT!** Tűzveszély töltés közben! A töltőkészülék felmelegedése miatt tűzveszély áll fenn, ha a töltőkészüléket gyúlékony felületre helyezik, és nem megfelelő a szellőztetés.

- A töltőkészüléket mindig nem gyúlékony felületen, ill. nem gyúlékony környezetben használja.
- Ha vannak: A szellőzőréseket hagyja szabadon.

1. Tolja be az akkumulátort (09/1) a töltőkészülékbe (09/2), majd dugja be a hálózati csatlakozót (09/3) az elektromos aljzatba. A töltési folyamat megkezdődik és a működési állapotot jelző LED (09/4) zölden villog.
2. Figyelje a LED-et (09/4). A töltési folyamat kb. 1,5 óráig tart a teljes feltöltésig. A töltési folyamat automatikusan befejeződik, ha az akkumulátor teljesen feltöltődött. A LED (09/4) ezután folyamatosan zölden világít.
3. Húzza ki a hálózati csatlakozót (09/3), ha a LED (09/4) folyamatosan zölden világít.
4. Az akku alsó oldalán lévő reteszelógombot nyomja be és tartsa benyomva.
5. Húzza ki az akkumulátort (09/1) a töltőkészülékből (09/2).

### Állapotjelzés a töltőkészüléken (10)

A töltőkészüléken lévő LED (10/1) jelzi az akkumulátor töltési szintjét és a töltőkészülék üzemi



állapotát. A töltőkészüléken lévő jelzések (10/2) szemléltetik ezeket az állapotokat:

Szimbólum	LED és töltési állapot
	A LED zöld színnel világít: Az akku teljesen feltöltve.
	A LED zöld színnel villog: Az akkumulátor töltődik.
	A LED piros színnel világít: Nincs akkumulátor a töltőkészülékben.
	A LED pirosan villog: Az akkumulátor túl forró, ezért nem töltődik.

## 6.2 Az akku töltöttségi állapotának megállapítása (11)

Az akkumulátor elülső oldalán található egy kezelőmező egy nyomógombbal (11/1) és egy állapotjelző LED-ekkel (11/2 - 11/5).

1. Nyomja meg a nyomógombot (11/1). A töltöttségi állapotjelzők az akkumulátor feltöltöttségétől függően világítanak.
2. Olvassa le a töltöttségi szintet, lásd „Az akkumulátor töltöttségjelzői” című részt.

### Az akkumulátor töltöttségjelzői

LED-ek	Töltöttségi állapot
Zöld (11/2)	Akkumulátor teljesen, vagyis 100%-ig feltöltve.
Zöld (11/3, 11/4)	Az akkumulátor töltöttsége 50% feletti.
Zöld (11/4)	Az akkumulátor töltöttsége 50%-nál kevesebb.
Piros (11/5)	Az akkumulátor teljesen lemerült vagy az akku túlmelegedett/túlságosan lehűt.

## 6.3 Akkumulátor behelyezése és kivétele (12)

**FIGYELEM!** Az akkumulátor károsodásának veszélye. Ha használat után az akku a gépben marad, akkor emiatt az akku károsodhat.

- Közvetlenül a használat után az akkut húzza ki a gépből és tárolja fagytól védett helyen.
- Az akkut közvetlenül csak a munka megkezdése előtt tegye be a gépbe.

### Helyezze be az akkumulátort .

1. Hajtsa fel az akkurekesz fedelét (12/1).

2. Az akkut (12/2) felülről kattanásig tolja be az akkumulátornyílásba (12/3).
3. Az akkurekesz fedelének becukása

### Az akku kihúzása

1. Az akkumulátoron lévő kioldógombot (12/4) nyomja meg és tartsa lenyomva.
2. Húzza ki az akkumulátort.

## 6.4 Az áramellátás be- és kikapcsolása (13)

Az akkurekesznél lévő kulcsos kapcsolóval lehet az egész gép áramellátását be- és kikapcsolni.

**⚠ FIGYELMEZTETÉS! Sérülésveszély.** A véletlen bekapcsolás súlyos sérüléseket okozhat.

- Munkaszünetek és karbantartási munkák előtt mindig fordítsa el a biztonsági kulcsot Ki állásba az áramellátás kikapcsolásához, majd húzza ki a kulcsot.

### Áramellátás bekapcsolása

1. Hajtsa fel az akkurekesz fedelét (13/1).
2. A kulcsos kapcsolót (13/2) fordítsa el (13/a) jobbra On (bekapcsolt) állásba (I poz.). Ekkor a gép üzemi feszültséget kap, de a munkavégzés még nem kezdődik el.
3. Hajtsa le az akkurekesz fedelét.
4. A készülék bekapcsolása: lásd *Fejezet 7.2 "A készülék be- és kikapcsolása (16)", oldal 178.*

### Áramellátás kikapcsolása

1. A kulcsos kapcsolót (13/2) fordítsa el (13/b) balra Off (kikapcsolt) állásba (0 poz.).

**ⓘ TUDNIVALÓ** A kulcsos kapcsoló kulcsát kikapcsolt helyzetben lehet kihúzni.

2. Közvetlenül a használat után az akkut húzza ki a gépből és fagytól védett helyen töltsse fel és tárolja. Az akkut csak közvetlenül a munka megkezdése előtt tegye vissza a gépbe.

## 7 KEZELÉS

### 7.1 Szórási irány és távolság beállítása (14, 15)

**⚠ FIGYELMEZTETÉS! Kirepülő tárgyak! Sérülésveszély** és anyagi károk veszélye a kirepülő tárgyak miatt!

- A kidobócsatornát soha ne fordítsa emberek, állatok, ablakok, autók vagy ajtók felé.

## Szórási irány beállítása

1. A csillagcsavarral (14/1) lazítsa meg az állító hajtókar (14/2) rögzítését.
2. A kidobócsatornát (14/3) az állítókar forgatásával állítsa be a kívánt irányba (14/a).
3. A csillagcsavarral (14/1) rögzítse az állító hajtókart (14/2) a kidobócsatorna véletlen elfordulásának megelőzése érdekében.

## Szórási távolság beállítása

1. A két csillagcsavarral (15/1, 15/2) lazítsa meg a hőterelő (15/3) rögzítését.
2. A hőterelőt mozgassa felfelé vagy lefelé (15/a):
  - Szórási távolság növelése: A hőterelőt állítsa felfelé.
  - Szórási távolság csökkentése: A hőterelőt állítsa lefelé.
3. A két csillagcsavarral rögzítse a hőterelőt.

## 7.2 A készülék be- és kikapcsolása (16)

A gépet csak sima felületen szabad bekapcsolni. A talajon nem lehetnek idegen tárgyak, pl. kövek. A gépet az indításhoz ne emelje meg vagy ne bilentse meg.

### A készülék bekapcsolása

1. Áramellátás bekapcsolása: lásd *Fejezet 6.4 "Az áramellátás be- és kikapcsolása (13)", oldal 177.*
2. Nyomja meg a biztonsági gombot (16/1) és tartsa megnyomva (16/a).
3. A motorkapcsoló kengyelt (16/2) húzza (16/b) a vezetőnyélhez (16/3). Elindul a motor és a takarítólapát.
4. Engedje el a biztonsági gombot, és közben tartsa a motorkapcsoló kengyelt.

**f TUDNIVALÓ** A motorkapcsoló kengyel nem ugrik be. A kengyelt a munkavégzés egész ideje alatt a vezetőnyélnél kell tartani.

### A készüléket kapcsolja ki

1. A motorkapcsoló kengyelt engedje el. A motorkapcsoló kengyel automatikusan alaphelyzetbe áll.
2. Várja meg, amíg a takarítólapát leáll.
3. Kapcsolja ki az áramellátást: lásd *Fejezet 6.4 "Az áramellátás be- és kikapcsolása (13)", oldal 177.*

**⚠ FIGYELMEZTETÉS! Veszély forgó gépalkatrészek miatt!** A gép forgó alkatrészeibe történő benyúlás súlyos sérülésekkel járhat!

- Forgó géprészekbe soha ne nyúljon be!

## 7.3 LED-lámpa kezelése (17)

### LED-lámpa magasságának beállítása

1. A LED-lámpát (17/1) nyomja felfelé vagy lefelé (17/a) a munkaterület kívánt megvilágításának eléréséig.

### LED-lámpa be- és kikapcsolása

1. Működtesse a billenőkapcsolót (17/2):
  - I állás: Világítás be.
  - 0 állás: Világítás ki,

**⚠ VIGYÁZAT! Káprázásveszély!** A vakító fényű LED-lámpa szemkáprázást okozhat!

- Soha ne nézzen bele a bekapcsolt LED-lámpa fényébe!
- A LED-lámpát soha ne irányítsa más személy vagy állatok felé!

## 8 MUNKAUTASÍTÁS

- A havat közvetlenül hóesés után takarítsa, amíg még nem állt össze. Később az alsó réteg eljegesedik és ez megnehezíti a hó eltakarítását.
- Ha lehet, a kidobócsatornát úgy fordítsa el, hogy a hó kiszórása szélirányban történjen.
- A havat úgy takarítsa el, hogy a letakarított nyomok kissé átfedjék egymást.
- Nehéz nedves hó vagy magas hó esetén csak fél takarítási szélességben végezzen munkát, és a hómarót csak lassan tolja előre. Ezzel elkerülheti az eltömődést.
- Használat előtt a kerekeket és a kidobócsatornát tapadásgátló anyaggal (síviasszal, tefflonnal szilikonnal) be kell szórni az eltömődés megakadályozására. Ellenőrizze a permetezett anyag környezettel és a készülékkel való összeférhetőségét és vegye figyelembe a gyártó adatait a spray címkéjén.
- Az eltömődött hómarót kaparóval vagy egy bottal tisztítsa meg, azonban soha ne az ujjával! A hómarót előzőleg teljesen kapcsolja ki!

## 9 KARBANTARTÁS ÉS ÁPOLÁS

**⚠ FIGYELMEZTETÉS! Sérülésveszély karbantartási munkák közben.** A szakszerűtlen karbantartás súlyos sérülésekhez és a készülék károsodásához vezethet.

- A berendezésen javításokat csak szakmúhellyel végeztesen.

**⚠ VIGYÁZAT! Sérülésveszély.** Az éles szelű és mozgó készülékalkatrészek sérüléseket okozhatnak.

- Karbantartási, ápolási és tisztítási munkák közben mindig viseljen védőkesztyűt!
- A gépet kapcsolja ki és vegye ki az akkumulátort!

**FIGYELEM! Károsodás veszélye kenés miatt.** A gépet kiszállítás előtt bezsírozták, további kenés a gép károsodását okozhatja.

- Ne zsírozza a gépet.

## 9.1 Karbantartási terv

### Minden használat előtt

- Végezzen szemrevételezést minden használat előtt.
- Ellenőrizze a biztonsági berendezések, a kezelőelemek, a kábelek és az összes csavarok sérüléseit és szilárd rögzítését.
- A sérült alkatrészeket használat előtt cserélje ki. A sérült alkatrészeket mindig a gyártó eredeti pótalkatrészeire cserélje.

### Minden használat után

- Tisztítsa meg a kidobócsatornát, a takarítólapátot, a fogantyút és a házat.
- Az akkut vegye ki a gépből és tárolja fagyfó védett helyen.

### Szükség szerint

- Ellenőrizze a kaparólécet, a kopott kaparólécet cserélje ki.

## Szezononként egyszer

A készüléket szakműhelyben ellenőriztesse és végeztesse karbantartást.

### 9.2 Kaparóléc cseréje (18, 19)

1. A kulcsos kapcsolót kapcsolja ki és vegye ki az akkut a gépből.
2. A gépet állítsa a homlok részére.
3. Az elhasználadott kaparóléc (18/2) csavarjait (18/1) csavarozza ki.
4. Vegye le a kaparólécet.
5. Helyezze fel az új kaparólécet a gépre, majd igazítsa be.
6. Csavarozza vissza a csavarokat.
7. Ellenőrizze a kaparóléc beállítását. A kaparólécet a (19) ábrán látható módon kell beigazítani.

## 10 HIBAELEHÁRÍTÁS

**⚠ VIGYÁZAT! Sérülésveszély.** Az éles szelű és mozgó készülékalkatrészek sérüléseket okozhatnak.

- Karbantartási, ápolási és tisztítási munkák közben mindig viseljen védőkesztyűt!
- A gépet kapcsolja ki és vegye ki az akkumulátort!

**ℹ TUDNIVALÓ** Olyan hibák esetében, amelyek nem szerepelnek ebben a táblázatban, vagy amelyeket saját maga nem tudja kijavítani vevőszolgálatunkhoz.

Zavar	Ok	Elhárítás
A motor nem jár.	A kulcsos kapcsolóval kikapcsolták az áramellátást.	A kulcsos kapcsolóval kapcsolja be az áramellátást.
	Az akkumulátor hiányzik vagy rosszul van elhelyezve.	Helyezze be megfelelően az akkumulátort.
	Az akkumulátor lemerült.	Töltse fel az akkumulátort.
	A takarítólapát és/vagy a kidobócsatorna eltömődött.	1. A kulcsos kapcsolóval kapcsolja ki a gépet és vegye ki az akkumulátort. 2. Egy kaparóval vagy egy bottal távolítsa el a havat a gépből.
	Hibás kábel vagy kapcsoló.	A készüléket ne működtesse! Forduljon AL-KO szervizhez.

Zavar	Ok	Elhárítás
Motor teljesítménye csökken.	Az akkumulátor lemerült.	Töltse fel az akkumulátort.
	Túl sok a hó a kidobócsatornában.	<ol style="list-style-type: none"> <li>1. A kulcsos kapcsolóval kapcsolja ki a gépet és vegye ki az akkumulátort.</li> <li>2. Egy kaparóval vagy egy bottal távolítsa el a havat a gépből.</li> </ol>
A motor takarítás közben állva marad.	A motor túlterhelt, a túlterhelés elleni védelem működésbe lépett. Idegen test a kidobócsatornában.	<ol style="list-style-type: none"> <li>1. A kulcsos kapcsolóval kapcsolja ki a gépet és vegye ki az akkumulátort.</li> <li>2. Egy kaparóval vagy egy bottal távolítsa el a havat és az idegen testeket a gépből.</li> </ol>
	Az akkumulátor lemerült.	Töltse fel az akkumulátort.
A gép nem takarítja el a havat.	A takarítólapát és/vagy a kidobócsatorna eltömődött.	<ol style="list-style-type: none"> <li>1. A kulcsos kapcsolóval kapcsolja ki a gépet és vegye ki az akkumulátort.</li> <li>2. Egy kaparóval vagy egy bottal távolítsa el a havat a gépből.</li> </ol>
	A hajtósíj elszakadt vagy laza.	A készüléket ne működtesse! Forduljon AL-KO szervizhez.
A gép nem veszi fel a talajról a havat.	Elkopott a kaparóléc.	Cserélje ki a kaparóléceket. Forduljon AL-KO szervizhez.
Az akkumulátor üzemideje jelentősen csökken.	A hó túl magas, túl nedves vagy vizes.	<ul style="list-style-type: none"> <li>■ A takarítást kisebb sáv szélességgel végezze.</li> <li>■ A készüléket lassabban tolja előre felé.</li> <li>■ Hóesés után azonnal takarítsa el a havat.</li> </ul>
	Az akkumulátor élettartama végére ért.	Cserélje ki az akkumulátort. Csak a gyártó eredeti tartozékait használja.
Az akkumulátor nem töltődik.	Az akkumulátor érintkezői szennyezettek.	Az akkuérintkezőket egy nem fémes eszközzel tisztítsa meg és kontaktsprayvel permetezze be. Az akkuérintkezőket fém tárggyal ne zárja rövidre!
	Az akkumulátor vagy a töltőkészülék hibás.	<ul style="list-style-type: none"> <li>■ Pótalkatrészeket az AL-KO cégtől rendeljen.</li> </ul>
	Az akkumulátor túl meleg.	<ul style="list-style-type: none"> <li>■ Hagyja lehűlni az akkumulátort.</li> </ul>

## 11 SZÁLLÍTÁS

**f TUDNIVALÓ** Az akkumulátor névleges fogyasztása több mint 100 Wh! Ezért tartsa be a következő szállítási utasításokat!

A készülékben használt Li-ion-akkumulátorra a veszélyes árukra vonatkozó törvény érvényes, azonban egyszerűbb feltételek mellett szállítható:

- Magánfelhasználó az akkumulátort további intézkedések nélkül az utcán szállíthatja, amennyiben az szakszerűen becsomagolt állapotban van és a szállítás személyes célokat szolgál.

- Közületi felhasználó, aki a szállítást fő tevékenységi köréhez kapcsolódva végzi (pl. alkalmazási helyre/helyről bemutatókra/bemutatókról történő szállítás esetén), akkor ez a könnyítés igénybe vehető.

Az előbb említett két esetben megfelelő előzetes intézkedéseket kell tenni annak megelőzésére, hogy a beltartalom a szabadba kerüljön. Egyéb esetekben a veszélyes árukra vonatkozó törvény betartása kötelező! Ennek elmulasztása esetén a feladót és adott esetben a szállítót büntetőjogi felelősség terheli.

### További tudnivalók a szállításhoz és a kiküldéshez

- A lítium-ion akkumulátorokat csak sértetlen állapotban szállítsa vagy továbbítsa!
- Az akkumulátor szállításához kizárólag az eredeti kartoncsomagolást vagy egy veszélyes termékhez alkalmas kartoncsomagolást használjon (100 Wh-nál kisebb teljesítményű akkumulátorok esetén ez szükséges).
- A szabad akkumulátorérintkezőket a rövidzárlat megelőzéséhez ragassza le.
- Az akkumulátort a csomagoláson belül elcsúszás ellen biztosítani kell az akkumulátor sérüléseinek elkerülésére.
- Gondoskodjon a küldemény helyes megjelöléséről és dokumentációjáról szállítás, ill. kiküldés közben (pl. csomagküldő szolgálat vagy szállítmányozás igénybe vétele esetén).
- Előzőleg tájékozódjon, hogy a kiválasztott szolgáltatóval lehetséges-e a szállítás, és küldjön értesítést.

A kiküldés előkészítéséhez javasoljuk egy veszélyes áruk terén szakértőnek számító személy bevonását. Tartsa be az esetleges további nemzeti előírásokat is.

## 12 TÁROLÁS

### 12.1 A gép tárolása

1. A kulcsos kapcsolót kapcsolja ki és vegye ki az akkut a gépből.
2. Húzza ki az akkumulátort.
3. A motort hagyja lehűlni.
4. A gépet alaposan tisztítsa meg.
5. Korrózió elleni védelemhez minden fém alkatrészt vékonyan vonjon be olajjal vagy szilikonnal.
6. A készülék megőrzése:
  - Hajtsa be a vezetőnyelet.

- A gépet állítsa az első oldalára úgy, hogy függőlegesen álljon.
- A készüléket száraz, tiszta és fagytól védett helyen kell tárolni.
- Por elleni védelemhez le kell takarni légáteresztő ponyvával. Ne használjon műanyag fóliát a nedvesség összegyűlésének megelőzésére.

**⚠ VIGYÁZAT! Sérülésveszély.** Ha tárolás közben a készülékhez kisgyermek és illetéktelenek férhetnek hozzá, akkor ez sérülésekhez vezethet.

- A gépet csak az akku eltávolítása után tárolja el.
- A gépet gyermekek és illetéktelen személyek számára nem hozzáférhető módon tárolja.

### 12.2 Az akkumulátor és a töltőkészülék tárolása

**i TUDNIVALÓ** Vegye figyelembe az akkura és a töltőkészülékre vonatkozó külön üzemeltetési útmutatókat.

## 13 ÁRTALMATLANÍTÁS

### Tudnivalók az elektromos és elektronikus készülékekre vonatkozó törvényről



- A használt elektromos és elektronikus készülékek nem tartoznak a háztartási hulladékhoz, hanem válogatott begyűjtése, ill. ártalmatlanításuk szükséges!
  - A régi elemeket vagy akkumulátorokat, amelyek nincsenek a régi készülékbe rögzítve, leadás előtt el kell távolítani! Ezek ártalmatlanítását az akkumulátorokra vonatkozó törvény szabályozza.
  - Az elektromos és elektronikus készülékek tulajdonosai, ill. használói kötelesek a készülékeket használatuk befejeztével visszaszolgáltatni.
  - A végfelhasználó kizárólagos felelőssége, hogy törölje az ártalmatlanítandó régi készüléken lévő személyes jellegű adatait!
- Az áthúzott hulladéktároló edény szimbólum azt jelenti, hogy az elektromos és elektronikus készülékeket nem szabad a háztartási hulladékkal ártalmatlanítani.
- Az elektromos és elektronikus készülékek a következő helyeken díjtalanul leadhatók:
- Nyilvános törvényes ártalmatlanító, ill. gyűjtőpontok (pl. kommunális hulladékudvarok)

- Elektromos készülékeket forgalmazó üzletek (helyhez kötött és online), valamint kereskedők kötelesek ezeket átvenni, ill. ezt. Önként felajánlani.

Ezek az állítások csak azokra a készülékekre érvényesek, amelyeket az Európai Unió országai-ban telepítettek és vásároltak, és amelyek a 2012/19/EU sz. európai irányelv hatálya alá tartoznak. Az Európai Unión kívüli országokban ezektől eltérő rendelkezések lehetnek érvényben a használt elektromos és elektronikus készülékek ártalmatlanítására vonatkozóan.

### Tudnivalók az akkumulátorokra vonatkozó törvénnyel kapcsolatban (BattG)

- 
- A használt elemek és akkumulátorok nem tartoznak a háztartási hulladékhoz, hanem válogatott begyűjtése, ill. ártalmatlanítása szükséges!
  - Az elektromos készülékekből származó elemek vagy akkumulátorok biztonságos kivételéhez és a típusra, ill. a kémia rendszerre vonatkozó információk a kezelési és szerelési útmutatóban található további adatok között található.
  - Az elemek és akkumulátorok tulajdonosai, ill. használói kötelesek a készülékeket használatuk befejeztével visszaszolgáltatni. A visszazadás a háztartásban előforduló mennyiségéért átvételére vonatkozik.

A használt elemek káros anyagokat vagy nehézfémeket tartalmazhatnak, amelyek károsíthatják a környezetet és az egészséget. A használt elemek értékesítése és a bennük megtalálható erőforrások hasznosítása hozzájárul mind a környezet, mind az egészség védelméhez.

Az áthúzott hulladéktároló edény szimbólum azt jelenti, hogy az elemeket és akkumulátorokat nem szabad a háztartási hulladékkal ártalmatlanítani.

## 15 INFORMÁCIÓK A MEGFELELŐSÉGI NYILATKOZATHOZ

Kizárólagos felelősségünk tudatában kijelentjük, hogy a termék a piacon értékesített formájában teljesíti a harmonizált EU-irányelvek követelményeit, az EU biztonsági szabványait és a termék-specifikus szabványokat. A megfelelőségi nyilatkozat a kezelési útmutató része, és a gépnél kell tartani.

Ha ezenkívül a hulladéktároló edény alatt Hg, Cd vagy Pb jelzés látható, akkor a következő helyzet áll fenn:

- Hg: Az elem több mint 0,0005 % higanyt tartalmaz
- Cd: Az elem több mint 0,002 % kadmiumot tartalmaz
- Pb: Az elem több mint 0,004 % ólmot tartalmaz

Az elemek és akkumulátorok a következő helyeken díjtalanul leadhatók:

- Nyilvános törvényes ártalmatlanító, ill. gyűjtőpontok (pl. kommunális hulladékudvarok)
- Elemeket és akkukat árusító helyeken
- A készülékekhez használt régi elemek gyűjtését végző közös visszavételi rendszerek bármelyik átvételi pontján
- A gyártó visszavételi helyén (ha a közös visszavételi rendszer nem áll rendelkezésre)

Ezek az állítások csak azokra az elemekre és akkumulátorokra érvényesek, amelyeket az Európai Unió országai-ban telepítettek és vásároltak, és amelyek a 2006/66/EK sz. európai irányelv hatálya alá tartoznak. Az Európai Unión kívüli országokban ezektől eltérő rendelkezések lehetnek érvényben az elemek és akkumulátorok ártalmatlanítására vonatkozóan.

## 14 ÜGYFÉLSZOLGÁLAT/SZERVIZ

A garanciával, javítással vagy pótalkatrészekkel kapcsolatos kérdések esetén kérjük, forduljon a legközelebbi AL-KO szervizhez. Ezeket megtalálja az interneten a következő oldalon:  
[www.alko-garden.com/service-contacts](http://www.alko-garden.com/service-contacts)

A pótalkatrészekkel kapcsolatos további információk itt találhatóak:  
[www.alko-garden.com/spareparts](http://www.alko-garden.com/spareparts)

## 16 GARANCIA

A berendezés esetleges anyag- és gyártási hibáinak elhárítása javítással vagy alkatrészcserével történik a törvényben előírt jótállási időn belül. A jótállási határidőt azon ország jogrendszere határozza meg, ahol a berendezést vásárolták.

A garancia kizárólag akkor érvényes, ha:

- betartják ezt az üzemeltetési utasítást
- szakszerűen használják a berendezést
- csak eredeti pótalkatrészeket használnak

A garancia nem érvényes

- önhatalmú javítási próbálkozás
- önhatalmú műszaki módosítások
- nem rendeltetésszerű használat esetén

A garancia nem vonatkozik:

- a használatból eredő festékhibákra,
- a kopó alkatrészekre, amelyek a pótalkatrész-katalógusban be vannak keretezve xxxxxx (x)

A garancia az első végfelhasználó vásárlásától lép életbe. Az időpont meghatározásakor a fizetési bizonylaton szereplő dátum a mérvadó. A garanciajeggyel és az eredeti fizetési bizonylattal forduljon a szakkereskedéshez vagy a legközelebbi hivatalos ügyfélszolgálathoz. A vevő eladóval szembeni kelékszavatossági jogainak törvényes érvényesítési lehetőségeit a jelen nyilatkozat nem befolyásolja.

## OVERSÆTTELSE AF DEN ORIGINALE BRUGSANVISNING

### Indholdsfortegnelse

1	Særlige sikkerhedsanvisninger .....	184	9	Service og vedligeholdelse .....	192
2	Om denne brugsanvisning .....	184	9.1	Vedligeholdelsesplan .....	192
2.1	Symboler på forsiden .....	185	9.2	Udskiftning af skrabeliste (18, 19).....	192
2.2	Symboler og signalord .....	185	10	Hjælp ved fejl .....	192
3	Produktbeskrivelse .....	185	11	Transport .....	194
3.1	Tilsløbet brug .....	185	12	Opbevaring .....	194
3.2	Forudsigelig forkert brug .....	185	12.1	Opbevaring af maskinen .....	194
3.3	Leveringsomfang .....	185	12.2	Opbevaring af batteri og oplader .....	194
3.4	Symboler på apparatet .....	186	13	Bortskaffelse .....	195
3.5	Sikkerheds- og beskyttelsesanordninger .....	186	14	Kundeservice/service .....	195
3.6	Produktoversigt (01) .....	186	15	Information til overensstemmelseserklæringen .....	196
4	Sikkerhedsanvisninger .....	187	16	Garanti .....	196
4.1	Sikkerhedsanvisninger iht. ISO 8437 tillæg A .....	187			
4.2	Sikkerhedsanvisninger vedr. betjening .....	188			
5	Montering .....	189			
5.1	Udpakning af robotten .....	189			
5.2	Montering af understyr (02) .....	189			
5.3	Montering af mellemstyr (03) .....	189			
5.4	Montering af overstyr (04) .....	189			
5.5	Fastgørelse af kabel på styret (05) .....	189			
5.6	Montering af håndsving (06, 07) .....	189			
5.7	Montering af snedeflektor (08) .....	189			
6	Ibrugtagning/nedlukning .....	189			
6.1	Opladning af batteri (09, 10) .....	189			
6.2	Kontroller batteriets ladetilstand (11) .....	190			
6.3	Sæt batteriet i eller træk det ud (12) .....	190			
6.4	Til- og frakobling af strømforsyning (13) .....	191			
7	Betjening .....	191			
7.1	Indstilling af udkastningsretning og -bredde (14, 15) .....	191			
7.2	Tænd og sluk for apparatet (16) .....	191			
7.3	Betjening af LED-lygte (17) .....	191			
8	Arbejdsanvisninger .....	192			

### 1 SÆRLIGE SIKKERHEDSANVISNINGER

Dette apparat kan bruges af børn i alderen 8 år og derover og personer med nedsatte fysiske, sensoriske eller mentale evner, eller manglende erfaring og viden, hvis de er under opsyn eller uddannet i sikker brug af apparatet og forstår de dermed forbundne risici. Børn må ikke lege med apparatet. Rengøring og vedligeholdelse må ikke foretages af børn uden opsyn.

Mennesker med meget kraftige og komplekse begrænsninger kan også have behov for hjælp ud de vejledninger, der er beskrevet her.

### 2 OM DENNE BRUGSANVISNING

- Den tyske udgave er den originale driftsvejledning. Alle andre sprog er oversættelser af den originale driftsvejledning.
- Opbevar denne brugsanvisning, så du altid kan slå op i den, når du har brug for informationer om maskinen.
- Overdrag kun maskinen til andre personer sammen med denne brugsanvisning.
- Læs og overhold sikkerhedsanvisningerne og advarslerne i denne brugsanvisning.



## 2.1 Symboler på forsiden

Symbol	Betydning
	Læs denne brugsanvisning omhyggeligt, før du tager apparatet i brug. Dette er en forudsætning for, at du kan arbejde sikkert og håndtere apparatet uden forstyrrelser.
	Brugsanvisning
	Håndter Li-ion batterier forsigtigt! Overhold især anvisningerne i nærværende brugsanvisning vedrørende transport, opbevaring og bortskaffelse!

## 2.2 Symboler og signalord

**⚠ FARE!** Indikerer en umiddelbar farlig situation, som, hvis den ikke undgås, er livsfarlig eller medfører alvorlige kvæstelser.

**⚠ ADVARSEL!** Indikerer en potentiel farlig situation, som, hvis den ikke undgås, kan være livsfarlig eller medføre alvorlige kvæstelser.

**⚠ FORSIGTIG!** Indikerer en potentiel farlig situation, som, hvis den ikke undgås, kan medføre mindre eller moderate kvæstelser.

**OBS!** Indikerer en situation, som, hvis den ikke undgås, kan medføre tingsskade.

**i BEMÆRK** Specielle anvisninger, der gør dig i stand til at forstå og håndtere maskinen bedre.

## 3 PRODUKTBESKRIVELSE

Dette apparat er en let og kompakte, et-trins batteridrevne sneslynge med elmotor, som er egnet til at fjerne lette lag af nyfalden sne samt pulversne. Sneen optages af snekken og slynges direkte gennem udkastkanalen. Brugeren samt den roterende snekke bevæger apparatet fremefter. Skrabelisten skraber mod jorden og løsner sneen. Apparatet skal derfor trykkes ned mod jorden af brugeren.

Det energibesparende LED-lys sørger for bedre udsyn i mørke og på snegrå dage.

Der er intet generende strøm-kabel, da batteridreven.

## 3.1 Tilsigtet brug

Dette apparat er udelukkende beregnet til rydning af nyfalden sne, løst vådt tø- samt pulversne på cementerede veje og flader. F.eks. private gårdspladser, garageopkørsler, stier og parkeringspladser. Veje og flader, der skal ryddes, skal have en fast undergrund og en glat overflade, f.eks. overflade af beton, granit eller asfalt.

Denne maskine er udelukkende beregnet til privat brug. Enhver anden brug samt ikke godkendte om- eller påbygninger er mod den tilsigtede brug og bevirker, at garantien bortfalder, at overensstemmelsen ikke opfyldes, og at fabrikantens ansvar med henblik på skader, der påføres brugeren eller udenforstående, bortfalder.

## 3.2 Forudsigelig forkert brug

Apparatet ikke egnet til rydning af jordbunde og flader, f.eks. skærver, grusveje eller græsplæner. Sne i store mængder og højde, meget våd tøsne samt fastkørt sne kan ikke fjernes med dette apparat.

Maskinen er hverken beregnet til erhvervs-mæssig brug i offentlige parker, på sportspladser eller i forbindelse med landbrug og skovdrift.

## 3.3 Leveringsomfang

**i BEMÆRK** Batteri og oplader følger ikke med ved leveringen. Disse skal bestilles separat.

Leveringsomfanget omfatter de her oplyste komponenter. Kontroller, at alle punkter er vedlagt:

Nr.	Komponent
1	Sneslynge
2	Udkastkanal
3	Understyr
4	Mellemstyr
5	Overstyr
6	Håndsving med forlænget aksel
7	Stjernegreb (9 stk.)
8	Låseskruer lange (6 stk.)
9	Låseskruer korte (2 stk.)
10	Underlagsskiverne (8 stk.)
11	Kabelholdere (4 stk.)
12	Fjederstik (2 stk.)

### 3.4 Symboler på apparatet

Symbol	Betydning
	Vær særligt forsigtig under håndteringen!
	Læs brugsanvisningen før brug!
	Fare ved bortslængede genstande! Ret ikke udkastkanalen mod mennesker eller dyr!
	Hold uvedkommende væk fra fareområdet! Hold sikkerhedsafstand!
	Grib ikke ind i og trød ikke på de roterende dele! Hold hænder, fødder og tøj væk! Sluk apparatet, før udkastkanalen skal gøres ren!
	Slå altid strømforsyningen fra med nøgleafbryderen, træk nøglen og fjern batteriet, før der udføres vedligeholdelsesarbejder på apparatet! For at undgå kvæstelser holdes hænder, fødder og tøj væk fra arbejdsredskaberne!
	Bær beskyttelsesbriller og høreværn!
	Bær beskyttelseshandsker!
	Grib ikke ind i udkastkanalen! Sluk apparatet, før udkastkanalen skal gøres ren!
	Grib ikke ind i og trød ikke på sneken!

Symbol	Betydning
	Træk nøglen ud af nøgleafbryderen efter brug, og træk batteriet ud af apparatet!

### 3.5 Sikkerheds- og beskyttelsesanordninger

**⚠ ADVARSEL! Fare for kvæstelser.** Sikkerheds- og beskyttelsesanordninger, der er defekte eller deaktiverede, kan medføre alvorlige kvæstelser.

- Få defekte sikkerheds- og beskyttelsesanordninger repareret.
- Sikkerheds- og beskyttelsesanordningerne må aldrig sættes ud af kraft.

#### Nøgleafbryder

Nøgleafbryderen sidder under batteriskaktens dæksel ved siden af batteriskakten. Slå strømforsyningen fra før vedligeholdelsesarbejdet eller pauser for at undgå kvæstelser eller at apparatet tilsluttes utilsigtet.

Nøglen i nøgleafbryderen kan trækkes af i off-positionen.

#### Sikkerhedsbøjle

Apparatet er udstyret med en sikkerhedsbøjle. I tilfælde af en farlig situation slippes håndtaget, og motoren og snekken stopper.

#### Sikkerhedsafbryder

Sikkerhedsafbryderen skal trykkes ind for at kunne tilslutte motoren med sikkerhedsbøjlen.

#### Overbelastningsbeskyttelse

Blokerer apparatet af overbelastning eller opsamlede fremmedlegemer, udløses overbelastningsbeskyttelsen og motoren standser.

#### Udkastkanalen kan justeres

Indstil udkastkanalen og snedeflektoren således, at den udkastede sne ikke udsætter mennesker eller dyr for fare og/eller kan forårsage tingsskader.

Sørg for, at trafikken ikke hindres eller at trafikanter udsættes for fare ved brug på veje.

### 3.6 Produktoversigt (01)

Nr.	Komponent
1	Håndtag (bestående af understyr, mellemstyr og overstyr)

Nr.	Komponent
2	Sikkerhedsbøjle på motorafbryder
3	Motorafbryder med sikkerhedsafbryder
4	Håndsving til at dreje udkastkanalen
5	Stjerneskrue til at fastspænde håndsvinget
6	Batteriskaktens dæksel
7	Batteriskakt
8	Nøgleafbryder på batteriskakt
9	snekke
10	Skrabeliste (18/2, set nedefra)
11	Udkastkanalen, der kan drejes, med snedeflektor
12	Stjerneskruer til ændring af snedeflektorens vinkel
13	Bærehåndtag
14	LED-lygte med tænd/sluk-knap

## 4 SIKKERHEDSANVISNINGER

**⚠ FARE! Livsfare samt fare for alvorlige kvæstelser!** Manglende kendskab til sikkerhedsanvisningerne og betjeningsanvisningerne kan medføre meget alvorlige kvæstelser samt være livsfarlige.

- Overhold alle sikkerhedsanvisninger og betjeningsanvisninger i nærværende brugsanvisning samt i brugsanvisningerne, som der henvises til, før apparatet bruges.
- Opbevar alle medfølgende dokumenter til fremtidig brug.

**⚠ ADVARSEL! Fare pga. roterende apparatdele!** Gribes der ind i de roterende apparatdele, medfører dette alvorlige kvæstelser!

- Grib aldrig ind i de roterende apparatdele!

**i BEMÆRK** Overhold sikkerhedsanvisningerne for batteri og oplader i de separate brugsanvisninger.

### 4.1 Sikkerhedsanvisninger iht. ISO 8437 tillæg A

#### Øvelse

1. Læs brugs- og vedligeholdelsesvejledningerne omhyggeligt igennem. Sæt dig ind i styrin-

genes funktion samt apparatets korrekte brug. Informer dig især, om hvordan apparatet standses med det samme og styringerne kan slås fra.

2. Lad aldrig børn betjene apparatet. Voksne må ikke bruge apparatet uden en grundig instruktion forinden. Du bedes være opmærksom på, at lokalt gældende regler evt. indskrænker brugerens alder.
3. Hold alle personer, især småbørn, samt husdyr borte fra apparatets anvendelsesområde.
4. Pas på, så du ikke skrider ud eller falder, især når du går baglæns.
5. Du bedes være opmærksom på, at brugeren af apparatet selv er ansvarlig for ulykker eller fare for andre personer samt ting.

#### Forberedelse

1. Kontrollér omhyggeligt det område, hvor apparatet skal bruges, og fjern alle fodmætter, slæder, brædder, kabler samt andre ting.
2. Kobl ud og sæt i frigear, før motoren startes.
3. Brug ikke apparatet uden passende vintertøj. Brug sko, der giver stabil fodfæste på glatte gulve.
4. Indstil snekedrevets højde, så grus og sten fjernes.
5. Udfør ingen indstillinger, så længe motoren kører (undtagen hvis producenten anbefaler dette).
6. Lad motoren og apparatet køle af til udetemperatur, før du begynder at fjerne sneen.
7. Fremmedlegemer kan blive slynget op og ramme øjnene under brugen af det elektriske værktøj. Bær derfor altid beskyttelsesbriller eller øjenværn under brugen og mens du foretager indstillinger eller udfører reparationer.

#### Drift

1. Hold ikke hænder og fødder under eller i nærheden af roterende dele. Udkaståbningen skal altid holdes fri.
2. Arbejd særligt forsigtigt, når apparatet bruges på grusveje, stier eller veje eller når der køres over disse. Hold øje med mindre synlige farer samt trafikken.
3. Sluk for sneslyngen, hvis du har ramt en ting med apparatet. Sluk for skilleafbryderen og kontrollér sneslyngen omhyggeligt for eventuelle skader. Reparer apparatet, hvis det er nødvendigt, før du bruger det igen.

4. Vibrerer apparatet mere end normalt, skal du slukke for sneslyngen og omgående lede efter årsagen hertil. Vibrationer henviser generelt til et problem.
5. Sluk for sneslyngen, når du forlader driftspositionen, rengør snekkemotoren eller udkaststrøret eller når du udfører reparationer, indstillinger eller kontroller.
6. Kontrollér før rengøringsarbejder, reparationer eller kontrolarbejder, at snekkedrevet og alle roterende dele er helt standsede. Slå skilleafbryderen fra, så ulykker ikke kan ske utilsigtet.
7. Fjern ikke sne langs med skråninger. Vær meget forsigtig, når du skal ændre retning på skråninger. Fjern ikke sne på meget stejle skråninger. Sørg altid for have sikkert fodfæste på skråninger.
8. Brug ikke sneslyngen, hvis beskyttelsespladerne er beskadigede eller ikke korrekt monterede; dette gælder også for afdækninger og beskyttelsesanordninger.
9. Brug ikke sneslyngen i nærheden af drivhuse, køretøjer, vinduer osv., uden at have indstillet udkastvinklen tilsvarende. Hold børn og husdyr borte fra området.
10. Overbelast ikke apparatet ved at fjerne for megen sne på én gang.
11. Brug ikke apparatet med for høje hastigheder på glatte overflader. Pas på, når du sætter i bakgear eller trækker apparatet hen mod dig.
12. Ret ikke udkastet mod personer og sørg for, at der ikke opholder sig personer foran apparatet.
13. Adskil strømtilførslen til snekkeakslen, når sneslyngen skal transporteres eller ikke skal bruges.
14. Brug kun det tilbehør, der er godkendt af producenten (f.eks. hjulvægte, modvægte, førerhuse, osv.).
15. Brug ikke sneslyngen i ved dårligt sigte eller lys. Sørg altid for sikkert fodfæste, og hold godt fast i grebene. Løb ikke, men gå.

## Vedligeholdelse og opbevaring

**⚠ ADVARSEL! Alvorlige håndskader ved rengøring af den tilstoppede udkastkanal!** Rengøring af det roterende skovlhjul i udkastkanalen medfører alvorlige håndskader. Dette er de hyppigste skader ved arbejde med sneslyngen. Gør følgende ved rengøring af udkastkanalen:

- Sluk for sneslyngen!
- Vent ca. 10 s, indtil skovlhjulet står stille.
- Brug altid et egnet værktøj til rengøring af udkastkanalen.
- Brug aldrig hænderne til at rengøre udkastkanalen!

1. Fjern batteriet efter brug samt før apparatet oplagres. Kontrollér batteriet for mulige skader. Lad snefræseren køle af før opbevaring.
2. Kontrollér jævnligt, at knækbolte, motorbolte osv. er spændt korrekt til, så apparatets driftstilstand forbliver sikker.
3. Se altid efter i brugsanvisningen for vigtige oplysninger, når sneslyngen ikke skal bruges i længere tid.
4. Vent eller udskift sikkerheds- og vejledningsetiketterne, hvis nødvendigt.
5. Lad apparatet køre videre nogle minutter, efter at sneen er blevet fjernet, så snekkeakslen ikke fryser til.

### 4.2 Sikkerhedsanvisninger vedr. betjening

- Brug kun apparatet til de opgaver, det er beregnet til. Hvis motoren ikke bruges som tilsigtet, er der risiko for kvæstelser og tingskader.
- Brug aldrig apparatet med slidte eller defekte dele. Udskift altid defekte dele med originale reservedele fra fabrikanten. Bruges maskinen med slidte eller defekte dele, kan garantikrav ikke gøres gældende over for fabrikanten.
- Maskinen må ikke betjenes, hvis du er påvirket af alkohol, narkotika eller medicin.
- Hold hænder eller fødder samt andre kropsdele væk fra den kørende snekke.
- Se ikke direkte ind i LED-lygterne. Dette kan forårsage øjenskader.

## 5 MONTERING

**⚠ ADVARSEL! Fare ved ufuldstændig montering!** Bruges et ufuldstændigt monteret apparat, kan det medføre alvorlige kvæstelser.

- Brug kun maskinen, når den er helt monteret!
- Sæt først batteriet i apparatet, når apparatet er helt monteret!

### 5.1 Udpakning af robotten

1. Tag alle dele ud af emballagen.
2. Kontrollér, om alle dele er blevet leveret (se *kapitel 3.3 "Leveringsomfang", Side 185*).
3. Kontrollér alle dele for transportskader. Fastslås en skade eller mangler dele, skal dette straks meldes til forhandleren, hvor du har købt apparatet.

### 5.2 Montering af understyr (02)

1. Læg begge ender af understyret (02/1) mod rørenderne (02/2) (02/a) således, at hullerne på understyret passer til rørendernes huller.
2. Sæt to lange låseskruer (02/3) i indefra.
3. Placer en underlagsskive (02/4) på låseskruerne.
4. Drej stjernegrebene (02/5) på låseskruerne og spænd til.

### 5.3 Montering af mellemstyr (03)

1. Læg begge ender af mellemstyret (03/1) på understyret (03/2) (03/a) således, at hullerne på mellemstyret passer til understyrets huller. Føringen (03/3) til håndsvinget skal vende opefter.
2. Sæt to lange låseskruer (03/4) i indefra.
3. Placer en underlagsskive (03/5) på låseskruerne.
4. Drej stjernegrebene (03/6) på låseskruerne og spænd til.

### 5.4 Montering af overstyr (04)

1. Læg begge ender af overstyret (04/1) på mellemstyret (04/2) (04/a) således, at hullerne på overstyret passer til mellemstyrets huller. Motorafbryder, sikkerhedsbøjlen, grebsstykke samt LED-lygten skal vende op.
2. Sæt to lange låseskruer (04/3) i indefra.
3. Placer en underlagsskive (04/4) på låseskruerne.
4. Drej stjernegrebene (04/5) på låseskruerne og spænd til.

### 5.5 Fastgørelse af kabel på styret (05)

1. Fastgør kablet (05/1) til motorafbryderen med en kabelholder (05/2) på mellemstyret og understyret.
2. Fastgør kablet (05/3) til LED-lygten med en kabelholder (05/2) på mellemstyret og understyret.

### 5.6 Montering af håndsving (06, 07)

**Forbind håndsvinget med den forlængede aksel (06)**

1. Sæt håndsvinget (06/1) oppefra gennem føringen (06/2) på mellemstyret (06/a).
2. Sæt håndsvinget helt ind i holderen (06/3) på den forlængede aksel (06/b).
3. Juster håndsvinget og den forlængede aksel mod hinanden således, at hullerne passer sammen.
4. Skub en fjedersplit (06/4) gennem begge huller (06/c), til den går i hak.

**Monter og fastgør håndsvinget på apparatet (07)**

1. Sæt den forlængede aksel (07/1) ind i holderen (07/2) på apparatet (07/a).
2. Drej den forlængede aksel således, at dens hul og holderens hul passer sammen.
3. Skub en fjedersplit (07/3) gennem begge huller (07/b), til den går i hak.
4. Drej stjernegrebet (07/4) på føringen (07/5), og spænd let til for at fastspænde håndsvinget.

### 5.7 Montering af snedeflektor (08)

1. Sæt snedeflektoren (08/1) på udkastkanalen (08/2) (08/a), så tappene (08/3) til venstre og højre går i hak i snedeflektorens udspæringer.
2. Sæt to korte låseskruer (08/4) indefra gennem hullerne på udkastkanalen (08/b).
3. Placer en underlagsskive (08/5) på låseskruerne (08/c).
4. Drej stjernegrebene (08/6) på låseskruerne og spænd til (08/c).

## 6 IBRUGTAGNING/NEDLUKNING

### 6.1 Opladning af batteri (09, 10)

Batteri og oplader følger ikke med ved levering. Alle genopladelige batterier (Bxxx Li) og opladere (Cxxx Li) fra AL-KO 36V-systemet kan bruges.

Produkt	Betegnelse	Art.-nr.
Lithium-ion-batteri	B150 Li (B05-3640)	113280
Lithium-ion-batteri	B200 Li (B05-3650)	113524
Lithium-ion-batteri	B800 Li (B38-3680)	114017
Batterilader	C130 Li (C05-4230)	113281
Batterilader	C200 Li	114018

Batteriet er delvist opladet. Oplad batteriet helt, inden apparatet bruges første gang. Batteriet kan oplades efter behag i alle ladetilstande. Batteriet tager ikke skade, hvis opladningen afbrydes.

**f BEMÆRK** Detaljerede informationer findes i de særskilte brugsanvisninger til batteri og oplader.

### **⚠ FORSIGTIG! Brandfare under opladning!**

På grund af opladerens opvarmning er der risiko for brand, hvis den står på et let antændeligt underlag, og der ikke er nok ventilation.



- Brug altid kun opladeren på et ikke-brændbart underlag eller i ikke-brændbare miljøer.
- Hvis disse forefindes: Hold ventilationsåbningerne frie.

1. Skub batteriet (09/1) ind i opladeren (09/2), og sæt stikket (09/3) i stikdåsen. Opladningen starter, og LED'en til visning af driftstilstanden (09/4) blinker grøn.
2. Hold øje med LED'erne (09/4). Fuld opladning varer ca. 1,5 timer. Opladningen stopper automatisk, når batteriet er helt opladet. LED'en (09/4) lyser så grønt permanent.
3. Træk stikket (09/3) ud, når LED'en (09/4) lyser grønt permanent.
4. Tryk på låseknappen på batteriets underside, og hold den trykket ned.
5. Træk batteriet (09/1) ud af opladeren (09/2).

### **Statusvisninger på opladeren (10)**

LED'en (10/1) på opladeren indikerer batteriets opladningstilstand samt opladerens driftstilstand. Symbolerne (10/2) på opladeren viser disse tilstande:

Symbol	LED og ladetilstand
	LED'en lyser grønt: Batteriet er fuldt opladet.

Symbol	LED og ladetilstand
	LED'en blinker grønt: Batteriet oplades.
	LED'en lyser rødt: Der er ikke noget batteri i opladeren.
	LED'en blinker rødt: Batteriet er for varmt og oplades derfor ikke.

### **6.2 Kontroller batteriets ladetilstand (11)**

Foran på batteriet er der et kontrolpanel med en trykknop (11/1) og dioder, der viser batteriets ladetilstand (11/2 til 11/5).

1. Tryk på trykknappen (11/1). Dioderne lyser afhængigt af batteriets ladetilstand.
2. Aflæs ladetilstanden, se afsnittet "Visninger af batteriets ladetilstand".

### **Visning af batteriets ladetilstand**

Lysdioder	Ladetilstand
Grøn (11/2)	Batteriet er helt opladet, dvs. med 100%.
Grøn (11/3, 11/4)	Batteriet er opladet med over 50 %.
Grøn (11/4)	Batteriet er opladet med mindre end 50 %.
Rød (11/5)	Batteriet er helt afladet, eller batteriet er overophedet/underafkølet.

### **6.3 Sæt batteriet i eller træk det ud (12)**

**OBS! Fare for beskadigelse af batteriet.** Forbliver batteriet i apparatet efter brug, kan dette ødelægge batteriet.

- Træk batteriet ud af apparatet lige efter brug, og opbevar batteriet beskyttet mod frost.
- Sæt først batteriet i apparatet lige inden brug.

### **Sæt batteriet i**

1. Klap batteriskaktens dæksel (12/1) op.
2. Skub batteriet (12/2) i oppefra i skakten (12/3), til det går i hak.
3. Luk batteriskaktens dæksel

### **Træk batteriet ud**

1. Tryk på afsikringstasten (12/4) på batteriet og hold den inde.
2. Træk batteriet ud.

## 6.4 Til- og frakobling af strømforsyning (13)

Strømforsyningen til hele apparatet kan tilsluttes og frakobles med nøgleafbryderen på batteriskakten.

**⚠ ADVARSEL! Fare for kvæstelser.** Hvis apparatet tilsluttes utilsigtet, er der fare for alvorlige kvæstelser.

- Før pauser i arbejdet eller under vedligeholdelse: Drej sikkerhedsnøglen til off-positionen og træk den ud for at slå strømforsyningen fra.

### Tilslutning af strømforsyning

1. Klap batteriskaktens dæksel (13/1) op.
2. Drej nøgleafbryderen (13/2) mod højre til off-positionen (pos. I) (13/a). Derved påtrykkes apparatet driftsspænding, men starter ikke op.
3. Luk batteriskaktens dæksel til.
4. Tænd apparatet: se *kapitel 7.2 "Tænd og sluk for apparatet (16)", Side 191*.

### Frakobling af strømforsyning

1. Drej nøgleafbryderen (13/2) mod venstre til off-positionen (pos. 0) (13/b).

**ⓘ BEMÆRK** Nøglen i nøgleafbryderen kan trækkes af i off-positionen.

2. Træk batteriet ud af apparatet lige efter brug, og oplad det og opbevar batteriet beskyttet mod frost. Sæt først batteriet i apparatet lige inden næste brug.

## 7 BETJENING

### 7.1 Indstilling af udkastningsretning og -bredde (14, 15)

**⚠ ADVARSEL! Ting slynges ud!** Fare for kvæstelser samt tingsskader pga. ting, der slynges ud!

- Drej aldrig udkastkanalen mod mennesker, dyr, ruder, biler eller døre.

### Indstilling af udkastningsretning

1. Løsn håndsvingets (14/2) fastgørelse med stjerneskruen (14/1).
2. Stil udkastkanalen (14/3) i den ønskede retning ved at dreje håndsvinget (14/a).
3. Fastgør håndsvinget (14/2) med stjerneskruen (14/1) for at hindre, at udkastkanalen drejes utilsigtet.

### Indstilling af udkastningslængde

1. Løsn snedeflektorens (15/3) fastgørelse med begge stjerneskruer (15/1, 15/2).
2. Bevæg snedeflektoren op eller ned (15/a):
  - Forøgelse af udkastningslængde: Snedeflektor op.
  - Forringelse af udkastningslængde: Snedeflektor ned.
3. Fastgør snedeflektoren med begge stjerneskruer.

### 7.2 Tænd og sluk for apparatet (16)

Apparatet må kun tilsluttes på et plant underlag. Undergrunden skal være fri for fremmedlegemer som f.eks. sten. Løft eller vip ikke apparatet for at starte det.

#### Tænd apparatet

1. Tilslutning af strømforsyning: se *kapitel 6.4 "Til- og frakobling af strømforsyning (13)", Side 191*.
2. Tryk på sikkerhedsknappen (16/1), og hold den inde (16/a).
3. Træk sikkerhedsbøjlen (16/2) ind mod håndtaget (16/3) (16/b). Motoren og snekken starter.
4. Slip sikkerhedsknappen, og hold fast i sikkerhedsbøjlen.

**ⓘ BEMÆRK** Sikkerhedsbøjlen går ikke i lås. Hold fast i håndtaget under hele arbejdet.

#### Sluk for apparatet

1. Slip sikkerhedsbøjlen. Dette går automatisk i tilbage til udgangspositionen.
2. Vent, til snekken står stille.
3. Frakobling af strømforsyningen: se *kapitel 6.4 "Til- og frakobling af strømforsyning (13)", Side 191*.

**⚠ ADVARSEL! Fare pga. roterende apparatdele!** Gribes der ind i de roterende apparatdele, medfører dette alvorlige kvæstelser!

- Grib aldrig ind i de roterende apparatdele!

### 7.3 Betjening af LED-lygte (17)

#### Juster LED-lygten i højden

1. Tryk LED-lygten (17/1) op eller ned (17/a), indtil arbejdsområdet belyses som ønsket.

#### Tænd og sluk for LED-lygte

1. Drej vippekontakten (17/2):
  - Stilling I: Lygten er tændt.
  - Stilling 0: Lygten er slukket.

**⚠ FORSIGTIG! Fare for blænding!** Øjnene blændes af den skarpe LED-lygte!

- Se aldrig ind i de tændte LED-lygter!
- Ret aldrig LED-lygten mod mennesker eller dyr!

## 8 ARBEJDSANVISNINGER

- Ryd lige efter snevejret, mens sneen er løs. Det nederste lag tilises med tiden, hvilket gør rydningen mere svær.
- Drej udkastkanalen således, at sneen blæses væk i vindretningen.
- Ryd sneen således, at de ryddede spor overlapper hinanden en smule.
- Arbejder derfor kun med halv rydningsbredde, og køр sneslyngen langsomt fremefter ved tung, våd tøsne eller store mængder sne. Dermed undgås tilstopning.
- Hjul og udkastkanal kan sprøjtes ind med et slipmiddel (skivoks, teflon, silikone) før brug, så tilstopninger undgås. Kontrollér, om sprayen er miljøvenlig og kan bruges til apparatet, og følg producentens specifikationer fra sprayens etiket!
- En tilstoppet sneslynge renses med en skraber eller en pind og aldrig med fingrene! Sluk sneslyngen helt før dette arbejde!

## 9 SERVICE OG VEDLIGEHOLDELSE

**⚠ ADVARSEL! Fare for kvæstelser under vedligeholdelsesarbejdet.** En ukorrekt udført vedligeholdelse kan medføre alvorlige kvæstelser og beskadigelse af apparatet.

- Lad reparationer på apparatet blive udført af fagfolk.

**⚠ FORSIGTIG! Fare for personskader.** Skarpe samt bevægelige maskindele kan medføre kvæstelser.

- Brug beskyttelseshandsker under vedligeholdelse, pleje samt rengøring af apparatet!
- Sluk for apparatet, og fjern batteriet!

**OBS! Fare for beskadigelse pga. smøring.** Apparatet blev smurt før leveringen. Smøres apparatet mere, kan dette beskadige apparatet.

- Smør ikke apparatet.

## 9.1 Vedligeholdelsesplan

### Hver gang inden brug

- Udfør en synskontrol før hver brug.
- Kontrollér sikkerhedsudstyr, betjeningsselementer, kabler og alle skruesamlinger for skader og fast sæde.
- Udskift beskadigede dele før brug. Udskift altid defekte dele med originale reservedele fra fabrikanten.

### Efter hver brug

- Rens udkastkanal, snekke, greb og hus.
- Træk batteriet ud af apparatet, og opbevar batteriet beskyttet mod frost.

### Efter behov

- Kontrollér skrabelisten, udskift en slidt skrabeliste.

### En gang i hver sæson

Få apparatet kontrolleret og vedligeholdt på et værksted.

## 9.2 Udskiftning af skrabeliste (18, 19)

1. Drej nøgleafbryderen fra, og tag batteriet ud af apparatet.
2. Stil apparatet på endefluden.
3. Skru skruerne (18/1) ud af den slidte skrabeliste (18/2).
4. Tag skrabelisten af.
5. Monter en ny skrabeliste på apparatet, og juster den.
6. Skru skruerne i igen.
7. Kontrollér skrabelistens indstilling. Skrabelisten skal justeres som vist på billedet (19).

## 10 HJÆLP VED FEJL

**⚠ FORSIGTIG! Fare for personskader.** Skarpe samt bevægelige maskindele kan medføre kvæstelser.

- Brug beskyttelseshandsker under vedligeholdelse, pleje samt rengøring af apparatet!
- Sluk for apparatet, og fjern batteriet!

**f BEMÆRK** Henvend dig til vores kundeservice ved forstyrrelser, der ikke er anført i denne tabel, eller som du ikke selv kan afhjælpe.



Fejl	Årsag	Afhjælpning
Motoren kører ikke.	Strømforsyningen er slået fra på nøgleafbryderen.	Tilslut strømforsyningen på nøgleafbryderen.
	Batteriet mangler eller sidder ikke korrekt.	Sæt batteriet korrekt i.
	Batteriet er tomt.	Oplad batteriet.
	snekke og/eller udkastkanal er tilstoppet.	<ol style="list-style-type: none"> <li>Sluk for apparatet på nøgleafbryderen, og tag batteriet af.</li> <li>Fjern sne fra apparatet med en skraber eller en pind.</li> </ol>
	Kabel eller afbryder er defekt.	Brug ikke maskinen! Kontakt AL-KO-servicested.
Motorydelsen falder.	Batteriet er tomt.	Oplad batteriet.
	Der er for meget sne i udkastkanalen.	<ol style="list-style-type: none"> <li>Sluk for apparatet på nøgleafbryderen, og tag batteriet af.</li> <li>Fjern sne fra apparatet med en skraber eller en pind.</li> </ol>
Motoren kører ikke under snerydningen.	Motoren er overbelastet, overbelastningsbeskyttelsen blev udløst. Fremmedlegemer i udkastkanalen.	<ol style="list-style-type: none"> <li>Sluk for apparatet på nøgleafbryderen, og tag batteriet af.</li> <li>Fjern sne og fremmedlegemer fra apparatet med en skraber eller en pind.</li> </ol>
	Batteriet er tomt.	Oplad batteriet.
Apparatet rydder ikke sneen væk.	snekke og/eller udkastkanal er tilstoppet.	<ol style="list-style-type: none"> <li>Sluk for apparatet på nøgleafbryderen, og tag batteriet af.</li> <li>Fjern sne fra apparatet med en skraber eller en pind.</li> </ol>
	Drivrem er revnet eller løs.	Brug ikke maskinen! Kontakt AL-KO-servicested.
Apparatet opsamler ingen sne.	Skrabeliste er slidt.	Udskift skrabelisten. Kontakt AL-KO-servicested.
Batteriets driftstid falder tydeligt.	Sneen er for høj, for våd eller for fugtig.	<ul style="list-style-type: none"> <li>■ Reducer rydningsbredden.</li> <li>■ Skub apparatet langsommere fremefter.</li> <li>■ Ryd lige efter snevejret.</li> </ul>
	Batteriets levetid er udløbet.	Udskift batteriet. Brug kun originalt tilbehør fra producenten.

Fejl	Årsag	Afhjælpning
Batteriet kan ikke oplades.	Batteriets kontakter er snavsedede.	Rengør batteriets kontakter med en genstand, der ikke indeholder metal, og spray dem ind med kontaktspray. Kortslut ikke batteriets kontakter med en genstand af metal!
	Batteriet eller opladeren er defekt.	■ Bestil reservedele hos AL-KO.
	Batteriet er for varmt.	■ Lad batteriet køle af.

## 11 TRANSPORT

**BEMÆRK** Batteriets mærkeenergi er højere end 100 Wh! Overhold derfor de efterfølgende transportanvisninger!

Det monterede li-ion batteri er underlagt loven om farligt gods, men kan dog transporteres under forenklede betingelser:

- Batteriet kan uden videre påbud transporteres af brugeren på veje, hvis batteriet er indpakket i den originale emballage og transporten er af privat art.
- Erhvervsmæssige brugere, som udfører transporten i forbindelse med arbejdet (f.eks. transport til eller fra byggepladser eller ved præsentationer), kan ligeledes følge de forenklede betingelser.

I begge oven over anførte tilfælde skal der ubetinget træffes forholdsregler, så batteriet ikke kan blive utæt. I alle andre tilfælde skal bestemmelserne i loven om farligt gods ubetinget overholdes! Ved tilsidesættelse kan afsenderen eller speditøren pålægges store bøder.

### Yderligere henvisninger til transport og forsendelse

- Litium-ion batterier må kun transporteres eller sendes i ubeskadiget tilstand!
- Brug den originale kasse eller en egnet kasse til farligt gods til en transport (ikke nødvendigt for batterier med en mærkeenergi på mindre end 100 Wh).
- Tildæk de åbne kontakter på batteriet for at undgå kortslutning.
- Batteriet må ikke ligge løst i emballagen, så der ikke sker skader på det.
- Sørg for, at forsendelsen markeres og dokumenteres korrekt under en transport eller forsendelse (f.eks. med en pakkeposttjeneste eller spedition).

- Informér dig på forhånd, om en transport kan udføres med den udvalgte tjenesteudbyder, og advisér forsendelsen.

Forsendelsens forberedelse bør overvåges af en sagkyndig for transport af farligt gods. Overhold også eventuelle supplerende nationale forskrifter.

## 12 OPBEVARING

### 12.1 Opbevaring af maskinen

1. Drej nøgleafbryderen fra, og tag batteriet ud af apparatet.
2. Træk batteriet ud.
3. Lad motoren køle af.
4. Rengør apparatet grundigt.
5. Smør alle metaldele med et tyndt lag olie eller silikone for at beskytte delene mod korrosion.
6. Opbevar apparatet:
  - Klap håndtaget sammen.
  - Stil apparatet på forsiden, så det står vandret.
  - Opbevar maskinen på et tørt, rent og frostbeskyttet sted.
  - Afdæk maskinen med en åndbar presenning for at beskytte den mod støv. Brug ikke plastfolie for at undgå akkumuleret fugt.

**⚠ FORSIGTIG! Fare for kvæstelse.** Ligger apparatet tilgængeligt for børn og uvedkommende, kan der ske kvæstelser.

- Apparatet må kun opbevares, når batteriet er taget ud.
- Apparatet skal opbevares utilgængeligt for børn og uvedkommende personer.

### 12.2 Opbevaring af batteri og oplader

**BEMÆRK** Overhold de separate brugsanvisninger til batteri og oplader.

## 13 BORTSKAFFELSE

### Henvisninger til loven om elektrisk og elektronisk udstyr



- Elektrisk og elektronisk udstyr må ikke smides ud med det almindelige husholdningsaffald, men skal bortskaffes særskilt!
- Udtjente batterier samt udtjente genopladelige batterier, som ikke er fast monteret i det brugte redskab, skal tages ud, før redskabet smides ud! Bortskaffelsen af batterier er reguleret af loven.
- Ejeren eller brugeren af elektrisk og elektronisk udstyr er forpligtet til at returnere udstyret efter brug iht. loven.
- Slutbrugeren er selv ansvarlig for at slette alle personlige oplysninger på det gamle udstyr!

Symbolet med en overstreget affaldsspand betyder, at elektrisk og elektronisk udstyr ikke må smides ud med det almindelige husholdningsaffald.

Elektrisk og elektronisk udstyr kan afleveres uden vederlag de følgende steder:

- Offentlige affaldsdeponier (f.eks. kommunale lossepladser)
- Forretninger, der sælger elektrisk udstyr (stationære og online), hvis forhandleren er forpligtet til at tage udstyret retur eller hvis forhandleren tilbyder dette selv.

Disse informationer gælder kun for udstyr, der er installeret og solgt i EU-lande, hvor EU-direktivet 2012/19/EU er gældende. I lande uden for den Europæiske Union kan der være andre bestemmelser for bortskaffelse af elektrisk og elektronisk udstyr.

### Henvisninger til batteriloven



- Udtjente batterier og genopladelige batterier må ikke smides ud med det almindelige husholdningsaffald, men skal bortskaffes særskilt!
- Følg anvisningerne i betjenings- eller monteringsvejledningen om sikker udtagning af batterier eller genopladelige batterier fra det elektriske udstyr samt for informationer om deres type eller kemiske system.

- Ejeren eller brugeren af batterier og genopladelige batterier er forpligtet til at tilbagesende redskabet efter brug iht. loven. Returneringen er begrænset til en normal husholdningsmængde.

Udtjente batterier kan indeholde skadelige stoffer eller tungmetaller, som skader miljøet samt menneskers sundhed. Genbruges udtjente batterier samt de indeholdte ressourcer, er dette med til at beskytte vigtige ressourcer.

Symbolet på en overstreget affaldsspand betyder, at batterier og genopladelige batterier ikke må smides ud med det almindelige husholdningsaffald.

Står tegnene Hg, Cd eller Pb under affaldsspanden, betyder dette følgende:

- Hg: Batteriet indeholder mere end 0,0005 % kviksølv
- Cd: Batteriet indeholder mere end 0,002 % cadmium
- Pb: Batteriet indeholder mere end 0,004 % bly

Batterier og genopladelige batterier kan afleveres uden vederlag de følgende steder:

- Offentlige affaldsdeponier (f.eks. kommunale lossepladser)
- Forretninger, der sælger batterier og genopladelige batterier
- Indsamlingssteder, der tager brugte batterier tilbage
- Producentens indsamlingssteder (hvis denne ikke er medlem af den kollektive tilbagetagelsesordning)

Disse informationer gælder kun batterier og genopladelige batterier, der er solgt i EU-lande, og hvor EU-direktivet 2006/66/EU er gældende. I lande uden for den Europæiske Union kan der være andre bestemmelser for bortskaffelse af batterier og genopladelige batterier.

## 14 KUNDESERVICE/SERVICE

Henvend dig til nærmeste AL-KO serviceværksted ved spørgsmål til garanti, reparation eller reservedele. Serviceværksteder findes på internettet på adressen:

[www.alko-garden.com/service-contacts](http://www.alko-garden.com/service-contacts)

Yderligere informationer om reservedele findes under:

[www.alko-garden.com/spareparts](http://www.alko-garden.com/spareparts)

## 15 INFORMATION TIL OVERENSSTEMMELSESERKLÆRINGEN

Vi erklærer på eget ansvar hermed, at dette produkt ved markedsføringen overholder kravene i

de harmoniserede EU-direktiver, EU-sikkerhedsstandarderne samt de produktspecifikke standarder. Overensstemmelseserklæringen hører til brugsanvisningen og er vedlagt maskinen.

## 16 GARANTI

Inden for den lovbestemte reklamationsperiode reparerer eller udskifter vi efter eget skøn eventuelle materiale- eller fabrikationsfejl på maskinen. Reklamationsperioden bestemmes af loven i det land, hvor maskinen er købt.

Vores garanti gælder kun, hvis:

- brugsanvisningen følges
- maskinen behandles korrekt
- der bruges originale reservedele

Garantien bortfalder ved:

- egenhændige forsøg på reparation
- egenhændige tekniske ændringer
- ukorrekt brug

Følgende er ikke omfattet af garantien:

- Lakskader, der skyldes normal slitage
- Sliddele, der er markeret med ramme  på reservedelslisten

Garantiperioden begynder med købet foretaget af den første slutforbruger. Datoen på købskvitteringen er gældende. Kontakt forhandleren, hvor maskinen er købt, eller den nærmeste autoriserede kundeservice. Medbring denne erklæring og den originale købskvittering. Denne erklæring berører ikke købers lovbestemte rettigheder over for sælger på grund af mangler.

**ÖVERSÄTTNING AV ORIGINALBRUKSANVISNING****Innehållsförteckning**

1	Särskilda säkerhetsanvisningar .....	197	8	Arbetsanvisningar .....	204
2	Om denna bruksanvisning .....	197	9	Underhåll och skötsel .....	205
2.1	Symbol på titelsida .....	198	9.1	Underhållsplan .....	205
2.2	Teckenförklaring och signalord .....	198	9.2	Byta skraplist (18, 19) .....	205
3	Produktbeskrivning .....	198	10	Felavhjälpning .....	205
3.1	Avsedd användning .....	198	11	Transport .....	206
3.2	Förutsebar felanvändning .....	198	12	Förvaring .....	207
3.3	Leveransomfattning .....	198	12.1	Förvaring av maskinen .....	207
3.4	Symboler på redskapet .....	199	12.2	Lagring av batteri och laddare .....	207
3.5	Säkerhets- och skyddsanordningar ...	199	13	Återvinning .....	207
3.6	Produktöversikt (01) .....	199	14	Kundtjänst/service .....	208
4	Säkerhetsanvisningar .....	200	15	Försäkran om överensstämmelse .....	208
4.1	Säkerhetsanvisningar enligt ISO 8437 bilaga A .....	200	16	Garanti .....	208
4.2	Säkerhetsanvisningar för manövre- ring .....	201			
5	Montering .....	201			
5.1	Packa upp redskapet .....	201			
5.2	Montera understaget (bild 02) .....	201			
5.3	Montera mellanstaget (bild 03) .....	202			
5.4	Montera överstaget (bild 04) .....	202			
5.5	Fästa styrkabeln på styrhandtaget (05) .....	202			
5.6	Montera handveven (06, 07) .....	202			
5.7	Montera snödeflektorn (bild 08) .....	202			
6	Påsättning/avstängning .....	202			
6.1	Ladda batteriet (09, 10) .....	202			
6.2	Fastställa batteriets laddningsstatus (11) .....	203			
6.3	Sätta i och ta ur batteriet (12) .....	203			
6.4	Stänga av och sätta på strömförsörj- ningen (13) .....	203			
7	Användning .....	204			
7.1	Ställa in utkastriktning och utkast- längd (14, 15) .....	204			
7.2	Sätta på och stänga av redskapet (16) .....	204			
7.3	Hantering av LED-lamporna (17) .....	204			

**1 SÄRSKILDA SÄKERHETSANVISNINGAR**

Denna maskin kan användas av barn över 8 år och äldre, liksom av personer med nedsatt fysisk, sensorisk eller mental förmåga eller brist på erfarenhet och kunskap om de hålls under uppsikt eller instrueras om säker användning av maskinen och om de risker som kan uppstå. Barn får inte leka med maskinen. Rengöring och underhåll får inte utföras av barn utan tillsyn.

Personer med mycket starka och komplexa begränsningar kan ha behov utöver de instruktioner som beskrivs här.

**2 OM DENNA BRUKSANVISNING**

- Den tyska versionen utgör bruksanvisningen i original. Alla andra språkversioner är översättningar av bruksanvisningen i original.
- Förvara alltid bruksanvisningen så att du alltid kan slå upp i den när du behöver information om maskinen/redskapet.
- Lämna endast vidare maskinen/redskapet till andra personer tillsammans med denna bruksanvisning.
- Läs och beakta säkerhets- och varningsanvisningar i denna bruksanvisning.

## 2.1 Symbol på titelsida

Symbol	Betydelse
	Det är viktigt att läsa igenom denna bruksanvisning noggrant före drifttagningen. Detta är en förutsättning för en säker hantering utan problem.
	Bruksanvisning
	Hantera litiumjonbatterier försiktigt! Beakta i synnerhet anvisningarna om transport, lagring och avfallshandling i denna instruktionsbok!

## 2.2 Teckenförklaring och signalord

**⚠ FARA!** Anger en omedelbart farlig situation, som om den inte undviks, kan leda till dödsfall eller svåra personskador.

**⚠ VARNING!** Anger en potentiellt farlig situation, som om den inte undviks, kan leda till dödsfall eller svåra personskador.

**⚠ OBSERVERA!** Anger en potentiellt farlig situation, som om den inte undviks, kan leda till mindre eller medelsvåra personskador.

**OBS!** Anger en situation, som om den inte undviks, kan leda till materiella skador.

**i ANMÄRKNING** Speciella anvisningar för bättre förståelse och handhavande.

## 3 PRODUKTBSKRIVNING

Detta redskap är en lätt och kompakt, batteridrivnen enstegssnöslunga med elmotor som är avsedd för röjning av lätt nysnö och pudersnö. I ett och samma arbetsmoment tas snön upp av röjningsbladen och förs direkt till utkastet. Såväl användaren som de roterande röjningsbladen driver redskapet framåt. En skraplist drar över marken och lossar snön. Därför måste användaren hela tiden pressa redskapet mot marken.

Energisnåla LED-lampor ger välbehövligt ljus i skymningen och under snögråa dagar.

Eftersom slungan är batteridrivnen finns det ingen elsladd som kan komma i vägen.

### 3.1 Avsedd användning

Redskapet är uteslutande avsett för områden med nyfallen, lös blötsnö och pudersnö på belagda gångar och ytor, t.ex. innergårdar, garageupp-

farter, gångvägar och parkeringsplatser på privat område. De vägar som röjs måste gå på fast mark med slät yta, t.ex. betongplattor, granitplattor och asfalt.

Denna maskin är endast avsedd för användning på privat område. Varje annan användning samt otillåtna om- och tillbyggnader betraktas som stridande mot ändamålet och har till följd att garantin upphävs, överensstämmelsen går förlorad och varje ansvar för skador på användaren eller tredje part avvisas av tillverkaren.

### 3.2 Förutsebar felanvändning

Redskapet är inte avsett för röjning av obelagda gångar och ytor – täckta med småsten eller singel – eller gräsmattor. Redskapet kan inte röja djup/större mängder snö, våt snö eller fastkörd snö.

Maskinen är inte konstruerad för yrkesmässig användning, t.ex. i allmänna parker, sportanläggningar eller jord- och skogsbruk.

### 3.3 Leveransomfattning

**i ANMÄRKNING** Batteri och batteriladdare ingår inte utan måste beställas separat.

I leveransen ingår alla här listade komponenter. Kontrollera så att alla komponenter finns med:

Nr.	Komponent
1	Snöslunga
2	Utkastkanal
3	Understag
4	Mellanstag
5	Överstag
6	Handvev med inställningssaxel
7	Stjärngrepp (9x)
8	Långa låsskruvar (6x)
9	Korta låsskruvar (2x)
10	Brickor (8x)
11	Kabelhållare (4x)
12	Fjädersprint (2x)

### 3.4 Symboler på redskapet

Symbol	Betydelse
	Var särskilt försiktig vid hantering!
	Läs igenom bruksanvisningen före användning!
	Risk för att föremål slungas ut! Utkastet får inte riktas mot människor eller djur!
	Se till att inga andra personer finns i farozonen! Håll tillräckligt långt säkerhetsavstånd!
	Rör inte de roterande delarna! Håll händer, fötter och kläder på säkert avstånd! Slå alltid av maskinen före rengöring av utkastet!
	Slå alltid av maskinen med tändningen och dra ur nyckeln och ta ut batteriet innan alla typer av underhållsarbeten! Håll händer, fötter och kläder på avstånd från roterande komponenter gör att förhindra skador!
	Använd skyddsglasögon och hörselskydd!
	Använd skyddshandskar!
	Håll aldrig i utkastet! Slå alltid av maskinen före rengöring av utkastet!
	Ta aldrig i röjningsbladen eller stå nära dem!

Symbol	Betydelse
	Ta efter avslutat arbete alltid ur nyckeln ur nyckelbrytaren och ta ut batteriet ur maskinen!

### 3.5 Säkerhets- och skyddsanordningar

**⚠ VARNING! Risk för personskador.** Defekta eller funktionslösa säkerhets- och skyddsanordningar kan medföra allvarliga personskador.

- Reparera defekta säkerhets- och skyddsanordningar omedelbart.
- Sätt aldrig säkerhets- och skyddsanordningar ur funktion!

#### Nyckelbrytare

Nyckelbrytaren sitter in till batterifacket, under batterilocket. Brytaren används för att bryta strömmen till redskapet vid pauser i arbetet och före alla former av underhåll vilket förebygger faran för personskador pga oavsiktlig igångsättning. Nyckeln kan tas ut ur brytaren när denna står på AV.

#### Säkerhetsbygel

Redskapet är utrustat med en säkerhetsbygel. Släpp helt enkelt denna vid fara. Då stannar motor och röjningsblad med en gång.

#### Säkerhetsbrytare

För att kunna starta motorn med säkerhetsbygeln måste säkerhetsbrytaren vara intryckt.

#### Överbelastningsskyd

Om redskapet överbelastas eller blockeras av föremål på marken löser överbelastningsskyddet ut och motorn stannar.

#### Justerbart utkast

Ställ in utkastet och snödeflektorn så att den utslungade snön inte kan skada människor eller djur i närheten och heller inte orsaka skador på föremål.

Håll ett öga på närbelägna gator så att trafiken inte påverkas eller trafikanter utsätts för fara.

### 3.6 Produktöversikt (01)

Nr.	Komponent
1	Styrhandtag (bestående av understag, mellanstag och överstag.)
2	Säkerhetsbygel vid motorbrytaren

Nr.	Komponent
3	Motorbrytare med säkerhetsbrytare
4	Handvev för utkastinställning
5	Stjärnskruv för fixering av handveven
6	Lock till batterifacket
7	Batterifack
8	Nyckelbrytare vid batterifacket
9	Röjningsblad
10	Skraplist (18/2, sedd underifrån)
11	Vridbart utkast med snödeflektor
12	Stjärnskruvar för vinkelinställning av snödeflektorn
13	Bärhandtag
14	LED-lampor med PÅ/AV-brytare

## 4 SÄKERHETSANVISNINGAR

**⚠ FARA! Livsfara och fara för mycket allvarliga personskador!** Bristande kännedom om säkerhetsanvisningar och bruksanvisningar kan leda till allvarliga personskador och t.o.m. dödsfall.

- Läs och beakta alla säkerhetsanvisningar och andra anvisningar i denna bruksanvisning innan maskinen används.
- Spara all bifogad dokumentation för framtida behov.

**⚠ VARNING! Fara för svåra kroppsskador pga roterande redskapsdelar!** Beröring av roterande redskapsdelar leder till svåra kroppsskador!

- Rör aldrig vid roterande delar!

**ℹ ANMÄRKNING** Beakta säkerhetsanvisningarna för batteri och laddare i de separata bruksanvisningarna.

### 4.1 Säkerhetsanvisningar enligt ISO 8437 bilaga A

#### Träning

1. Läs igenom bruks- och underhållsanvisningarna noga. Lär dig noggrant alla styrfunktioner och hur du använder maskinen på rätt sätt. Ta framförallt reda på hur du direktstopp maskinen och slår av styrfunktionerna.

2. Låt aldrig barn köra maskinen. Vuxna får inte använda maskinen utan ordentlig anvisning. Se till så att du följer lokala föreskrifter vad gäller användarens ålder.
3. Håll personer och framförallt småbarn och husdjur borta från maskinens användningsområde.
4. Var framförallt försiktig när du backar, så att du inte halkar eller snubblar.
5. Tänk på att användaren resp. maskin användaren ansvarar för olyckor och risker vad gäller person- och saksador.

#### Förberedelse

1. Kontrollera noga området där du ska använda maskinen och ta bort entrémattor, pulkor, brädor, sladdar och andra föremål.
2. Lossa alla kopplingar och lägg i neutral innan du slår på motorn.
3. Använd inte maskinen utan lämpliga vinterkläder. Använd skor som ger bra grepp på hal mark.
4. Ställ in skruvaxelhöjden för att få bort grus och stenflis.
5. Gör inga inställningar med aktiv motor (förutom om tillverkaren anger det).
6. Låt motor och maskin svalna till yttre temperatur före snöröjningen.
7. Eldrivna maskiner kan slunga iväg föremål som du kan få i ögonen vid användning. Använd alltid skyddsglasögon resp. -visir vid användning samt inställningar och reparationer.

#### Användning

1. Håll inte händer och fötter under eller i närheten av roterande delar. Håll alltid utkastöppningen fri.
2. Var särskilt försiktig om du använder maskinen på eller korsar grusvägar, trottoarer och vägar. Se upp för dolda risker och trafik.
3. Stäng av snöfräsen om du kör emot något föremål med maskinen. Inaktivera säkerhetsbrytaren och kontrollera snöfräsen ordentligt vad gäller ev. skador. Reparera maskinen, om det behövs, innan du slår på och använder snöfräsen igen.
4. Vibrerar maskinen onormalt, stäng av snöfräsen och hitta orsaken omgående. Vibrationer är oftast tecken på problem.
5. Stäng av snöfräsen om du lämnar användningspositionen, rengör skruvdrivning eller utkaströr och om du gör reparationer, inställningar eller inspektioner.



6. Se till så att skruvdrivning och alla rörliga delar har stannat helt före rengöring, reparation eller inspektion. Inaktivera säkerhetsbrytaren för att undvika oavsiktliga olyckor.
7. Snöröj inte längs sluttningar. Var särskilt försiktig när du ändrar riktning i sluttningar. Snöröj inte branta sluttningar. Se alltid till så att du står stadigt i sluttningar.
8. Använd inte snöfräsen med skadade skyddsplåtar eller utan rätt installerade skyddsplåtar, skydd eller andra skyddsanordningar.
9. Använd inte snöfräsen i närheten av växthus, fordon, fönster osv. utan att ställa in utkastvinkeln på lämpligt sätt. Håll barn och husdjur borta.
10. Överbelasta inte maskinen genom att röja för mycket snö i taget.
11. Kör inte maskinen snabbt på hala ytor. Var försiktig när du backar maskinen eller drar den mot dig.
12. Rikta inte utkastet mot personer i närheten och se till så att ingen står framför maskinen.
13. Stäng av strömmatningen till skruvaxeln när du transporterar eller inte använder snöfräsen.
14. Använd bara snöfrästillverkarens godkända tillbehör (t.ex. hjul-, motvikter, handtagsbåge osv.).
15. Använd inte snöfräsen vid dåliga ljus- och siktförhållanden. Se till så att du står stadigt och håller ordentligt i handtagen. Spring inte, utan gå i stället.

### Underhåll och förvaring

**⚠ VARNING! Risk för allvarliga skador på händerna när en blockerad utkastkanal rengörs!** Kontakt med roterande skovelhjul i utkastkanalen medför allvarliga skador på händerna. Det är de oftast förekommande skadorna på snöfräsen. Vid rengöring av utkastkanalen:

- Stäng av snöfräsen!
  - Vänta tills skovelhjulet stått stilla i ca. 10 s.
  - Använd alltid ett lämpligt verktyg för rengöring av utkastkanalen.
  - Använd aldrig händerna för rengöring av utkastkanalen!
1. Ta bort batteriet efter användning och för lagring av maskinen och kontrollera batteriet vad gäller ev. skador. Låt snöfräsen svalna före lagring.

2. Kontrollera regelbundet att bryt-, motorskruvar osv. är åtdragna ordentligt så att maskinen är driftsäker.
3. Slå upp viktig info i bruksanvisningen om du ska långtidsförvara snöfräsen.
4. Underhåll eller byt säkerhets- och anvisningsdekaler, om det behövs.
5. Låt maskinen gå några minuter efter snöröjningen så att skruvaxeln inte fryser fast.

### 4.2 Säkerhetsanvisningar för manövrering

- Använd endast maskinen för avsett ändamål. Annan användning kan leda till såväl personskador som skador på föremål.
- Använd aldrig maskinen med nedslitna eller defekta komponenter. Ersätt alltid defekta komponenter med originalreservdelar från tillverkaren. Om maskinen används med utslitna eller defekta komponenter kan inga garantianspråk ställas på tillverkaren.
- Använd inte maskinen om du är påverkad av alkohol, droger eller medicin.
- Undvik att komma nära röjningsbladen med händer, fötter eller andra kroppsdelar.
- Titta aldrig rakt in i LED-lamporna. Detta kan ge skador på ögonen.

## 5 MONTERING

**⚠ VARNING! Risker till följd av ofullständig montering!** Drift av ofullständigt monterad redskap kan leda till allvarliga personskador.

- Använd enbart redskapet när det är komplett monterat!
- Sätt först i batteriet när redskapet i övrigt är färdigmonterat!

### 5.1 Packa upp redskapet

1. Ta ut alla komponenter ur emballaget.
2. Kontrollera så att alla komponenter finns med i leveransen (se *Kapitel 3.3 "Leveransomfattning"*, sida 198).
3. Kontrollera alla komponenter för transportskador. Om det finns skador på utrustningen eller delar saknas ska man omgående underrätta den återförsäljare man köpt redskapet av.

### 5.2 Montera understaget (bild 02)

1. Placera (02/a) ändarna av understaget (02/1) mot rörändarna (02/2) så att monteringshålen på understaget och rörändarna ligger mot varandra.

2. Sätt i två långa låsskruvar (02/3) från insidan.
3. Sätt på brickor (02/4) på låsskruvarna.
4. Montera stjärngrepp (02/5) på låsskruvarna och dra åt.

### 5.3 Montera mellanstaget (bild 03)

1. Placera (03/a) ändarna av mellanstaget (03/1) mot understaget (03/2) så att monteringshålen på mellanstaget och understaget ligger mot varandra. Gejden (03/3) till handveven ska sitta på ovsidan.
2. Sätt i två långa låsskruvar (03/4) från insidan.
3. Sätt på brickor (03/5) på låsskruvarna.
4. Montera stjärngrepp (03/6) på låsskruvarna och dra åt.

### 5.4 Montera överstaget (bild 04)

1. Placera (04/a) ändarna av överstaget (04/1) mot mellanstaget (04/2) så att monteringshålen på överstaget och mellanstaget ligger mot varandra. Motorbrytare, säkerhetsbygel och handgreppet liksom LED-lamporna ska sitta på ovsidan.
2. Sätt i två långa låsskruvar (04/3) från insidan.
3. Sätt på brickor (04/4) på låsskruvarna.
4. Montera stjärngrepp (04/5) på låsskruvarna och dra åt.

### 5.5 Fästa styrkabeln på styrhandtaget (05)

1. Fäst styrkabeln (05/1) till motorbrytaren med kabelhållare (05/2) på mellanstaget och understaget.
2. Fäst sladden (05/3) till LED-lamporna med kabelhållare (05/2) på mellanstaget och understaget.

### 5.6 Montera handveven (06, 07)

#### Montera handveven på förlängningsaxeln (06)

1. Stick in (06/a) handveven (06/1) uppifrån genom gejden (06/2) till mellanstaget.
2. För in (06/b) handveven in hållaren (06/3) för inställningsaxeln till anslaget.
3. Se till att borrhålen på handvev och inställningssaxeln passar mot varandra.
4. För in (06/c) fjädersprinten 06/4) genom båda borrhålen till den snäpper på plats.

#### Montera och fixera handveven på maskinen (07)

1. För på (07/a) inställningsaxeln (07/1) på hållaren (07/2) på maskinen.
2. Vrid på förlängningsaxeln så att borrhålet på axeln passar mot borrhålet på hållaren.

3. För in (07/b) fjädersprinten (07/3) genom båda borrhålen till den snäpper på plats.
4. Vrid lite på stjärngreppet (07/4) på gejden (07/5) för att fixera handveven.

### 5.7 Montera snödeflektorn (bild 08)

1. Sätt på snödeflektorn (08/1) på utkastet (08/2, 08/a) så att klackarna (08/3) till höger och vänster snäpper fast i snödeflektorns urtag.
2. Montera två korta låsskruvar (08/4) inifrån genom utkasthålen (08/b).
3. Sätt brickor (08/5) på låsskruvarna (08/c).
4. Skruva på stjärngrepp (08/6) på låsskruvarna och dra åt (08/c).

## 6 PÅSÄTTNING/AVSTÄNGNING

### 6.1 Ladda batteriet (09, 10)

Batteri och laddare ingår inte i leveransomfånget. Alla uppladdningsbara batterier (Bxxx Li) och laddare (Cxxx Li) från AL-KO 36V-systemet kan användas.

Produkt	Beteckning	Art. nr.
Litiumjonbatteri	B150 Li (B05-3640)	113280
Litiumjonbatteri	B200 Li (B05-3650)	113524
Litiumjonbatteri	B800 Li (B38-3680)	114017
Batteriladdare	C130 Li (C05-4230)	113281
Batteriladdare	C200 Li	114018

Det medföljande batteriet är bara delvis laddat. Ladda upp batteriet helt och hållet före den första användningen. Batteriet kan laddas i vilket laddningsstatus som helst. Avbrott i laddningen skadar inte batteriet.

**ANMÄRKNING** Se de separata bruksanvisningarna för batteri och laddare för närmare information.

### **⚠ OBSERVERA! Brandfara vid laddning!**

Eftersom laddaren värms upp uppstår brandfara om den har ställts på lättantändligt underlag och inte ventileras tillräckligt.

- Använd alltid laddaren på ett ej brännbart underlag och i en ej brännbar omgivning.
- Om förhanden: Se till att ventilationsöppningarna inte är övertäckta.

- Skjut in batteriet (09/1) i laddaren (09/2) och anslut nätkontakten (09/3) till nätet. Laddningen börjar och LED:n som visar driftstatusen (09/4) blinkar grönt.
- Håll ett öga på LED-lamporna (09/4). Laddningen tar ca. 1,5 timmar till full laddning. Laddningen slutar automatiskt när batteriet är fulladdat. LED:n (09/4) lyser sedan permanent grönt.
- Dra ut nätkontakten (09/3) när LED:n (09/4) lyser med stadig sken.
- Tryck in låsknappen på undersidan av batteriet och håll intryckt.
- Dra sedan ut batteriet (09/1) ur laddaren (09/2).

### Statusindikation på laddaren (10)

LED:n (10/1) på laddaren anger batteriets laddningsstatus och laddaren drifttillstånd. Symbolerna (10/2) på laddaren åskådliggör dessa tillstånd:

Symbol	LED och laddningsstatus
	LED:n på laddaren lyser grönt: Batteriet är fulladdat.
	LED:n blinkar grönt: Batteriet laddar.
	LED:n lyser rött: Det finns inget batteri i laddaren.
	LED:n blinkar rött: Batteriet är för hett och laddas därför inte.

### 6.2 Fastställa batteriets laddningsstatus (11)

På framsidan av batteriet finns ett manöverfält med en tryckknapp (11/1) och LED laddningsstatusvisningar (11/2 till 11/5).

- Tryck in tryckknappen (11/1). Laddningsstatusvisningarna lyser beroende på batteriets laddningsstatus.
- Läs av laddningsstatusen. Se avsnittet "Laddningsstatusvisningar på batteriet".

### Laddningsstatusvisningar på batteriet

LED-lampa	Laddningsstatus
Grön (11/2)	Batteriet är fulladdat, dvs. upp till 100%.
Grön (11/3, 11/4)	Batteriet är laddat till mer än 50%.
Grön (11/4)	Batteriet är laddat till mindre än 50%.

LED-lampa	Laddningsstatus
Röd (11/5)	Batteriet är helt urladdat eller så överhettades/underkyldes batteriet.

### 6.3 Sätta i och ta ur batteriet (12)

**OBS! Fara kan föreligga för skador på batteriet.** Om batteriet blir kvar i redskapet efter användningen kan det uppkomma skador på batteriet.

- Ta direkt ut batteriet ur redskapet efter avslutad användning och placera det i frostsäker förvaring.
- Sätt först tillbaka batteriet omedelbart före nästa användning av redskapet.

### Sätta i batteriet

- Fäll upp locket (12/1) till batterifacket.
- För in batteriet (12/2) ovanifrån i batterifacket (12/3) tills det klickar på plats.
- Stäng locket till batterifacket

### Ta ur batteriet

- Tryck på låsknappen (12/4) vid batteriet och håll den intryckt.
- Ta ur batteriet.

### 6.4 Stänga av och sätta på strömförsörjningen (13)

Med nyckelbrytaren vid batterifacket kan man sätta på och stänga av strömmen till hela redskapet.

**⚠ VARNING! Skaderisk.** Oavsiktlig start kan leda till allvarliga personskador.

- Alltid före arbetspauser och underhållsarbeten: Vrid säkerhetsnyckeln till läget AV för att stänga av strömförsörjningen och dra sedan ut den.

### Sätta på strömmen

- Fäll upp locket (13/1) till batterifacket.
- Vrid (13/a) nyckelbrytaren (13/2) medurs till läget PÅ (Pos. I). Redskapet får nu ström men startar ännu inte.
- Stäng locket till batterifacket.
- Sätta på redskapet: se Kapitel 7.2 "Sätta på och stänga av redskapet (16)", sida 204.

### Stängs av strömmen

- Vrid (13/b) nyckelbrytaren (13/2) moturs till läget AV (Pos. 0).

**i ANMÄRKNING** Nyckeln kan tas ut ur brytaren när denna står på AV.

2. Ta direkt ut batteriet ur redskapet efter avslutad användning och placera det i frostsäker förvaring. Sätt först tillbaka batteriet omedelbart före nästa användning av redskapet.

## 7 ANVÄNDNING

### 7.1 Ställa in utkastriktning och utkastlängd (14, 15)

**⚠ VARNING!** Se upp för utslungade föremål! Fara för kroppsskador och materiella skador kan föreligga om föremål slungas ut!

- Rikta aldrig utkastet mot människor, djur, fönster, bilar eller dörrar.

#### Ställa in utkastriktning

1. Lossa fixeringen av handveven (14/2) med stjärnskruven (14/1).
2. Rikta (14/a) utkastet (14/3) genom att använda handveven.
3. Dra åt stjärnskruven (14/1) för att fixera handveven (14/2) så att utkastet bibehåller inställningen.

#### Ställa in utkastlängden

1. Lossa fixeringen av snödeflektorn (15/3) med de båda stjärnskruvarna (15/1, 15/2).
2. Justera (15/a) snödeflektorn uppåt eller nedåt:
  - Öka utkastlängden: Hög snödeflektorn.
  - Minska utkastlängden: Sänk snödeflektorn.
3. Fixera snödeflektorn med de båda stjärnskruvarna.

### 7.2 Sätta på och stänga av redskapet (16)

Redskapet måste stå på ett jämnt underlag när det startas. Underlaget skall vara fritt från främmande föremål, som t.ex. småstenar. Lyft och vält inte redskapet vid starten.

#### Sätta på redskapet

1. Sätt på strömmen: se *Kapitel 6.4 "Stänga av och sätta på strömförsörjningen (13)", sida 203*.
2. Tryck in (16/a) säkerhetsbrytaren (16/1) och håll den intryckt. .
3. För (16/b) och håll säkerhetsbygel (16/2) mot styrhandtaget (16/3) . Motorn och röjningsbladen går igång.
4. Släpp säkerhetsbrytaren men håll kvar säkerhetsbygel.

**i ANMÄRKNING** Säkerhetsbygel (16/2) kan inte snäppas fast. Håll i styrhandtaget under hela arbetet.

### Stänga av redskapet

1. Släpp säkerhetsbygel. Den går automatiskt tillbaka till sitt grundläge.
2. Vänta tills röjningsbladen har stannat.
3. Stäng av strömmen: se *Kapitel 6.4 "Stänga av och sätta på strömförsörjningen (13)", sida 203*.

**⚠ VARNING!** Fara för svåra kroppsskador pga roterande redskapsdelar! Beröring av roterande redskapsdelar leder till svåra kroppsskador!

- Rör aldrig vid roterande delar!

### 7.3 Hantering av LED-lamporna (17)

#### Inställning av LED-lamporna

1. Pressa (17/a) LED-lamporna (17/1) uppåt eller nedåt tills önskad belysning av arbetsområdet erhålls.

#### Tända och släcka LED-lamporna

1. Använd vippbrytaren (17/2):
  - Position I: lamporna tänds
  - Position 0: lamporna släcks

**⚠ OBSERVERA!** Fara för bländning! Fara för bländningen föreligger pga det skarpa ljuset från LED-lamporna!

- Titta aldrig direkt på tända LED-lampor!
- Rikta aldrig LED-lamporna mot människor eller djur!

## 8 ARBETSANVISNINGAR

- Se till att röja snart efter snöfallet, medan snön fortfarande är lös. Efter ett tag fryser det understa snölagret vilket gör snöröjningen svårare.
- Ställ om möjligt in utkastet så att snön som slungas ut fångas upp av blåsten.
- Arbeta så under röjningen att de röjda områdena överlappar varandra.
- Minska röjningsbredden till hälften och arbeta långsammare med snöslungan om snön är tung eller djup. På så sätt förebygger man igensättning.
- Hjul och utkast kan behandlas med glidsprej (skidvax, teflon, silikon) för att förebygga igensättning. Kontrollera att sprejen är miljövänlig och beakta tillverkarens anvisningar på etiketten!

- Ta bort snön som sitter i snöslungan med skrapa eller stav, aldrig med fingrarna! Stäng alltid först av snöslungan helt och hållet!

## 9 UNDERHÅLL OCH SKÖTSEL

**⚠ VARNING! Risk för personskador vid allt slags underhållsarbete.** Felaktigt underhåll kan leda till allvarliga personskador och skador på maskinen.

- Låt endast specialfirmor reparera maskinen.

**⚠ OBSERVERA! Skaderisk.** Vassa redskapsdelar och delar i rörelse kan orsaka kroppsskador.

- Bär alltid skyddshandskar under underhåll, skötsel och rengöring av redskapet!
- Stäng av redskapet och ta ur batteriet!

**OBS! Fara för skador vid smörjning.** Redskapet smörjs innan leveransen och ytterligare smörjning kan bara ge skador på redskapet.

- Redskapet ska alltså inte smörjas.

### 9.1 Underhållsplan

#### Före varje användning

- Visuell kontroll före varje användning.
- Kontrollera att alla säkerhetsanordningar, manöverelement och skruvförband sitter säkert och inte har skador.
- Byt ut skadade komponenter innan maskinen används. Ersätt alltid defekta komponenter med originalreservdelar från tillverkaren.

#### Efter varje användning

- Rengör röjningsbladen, handtaget och maskinkåpan.

- Ta ut batteriet ur maskinen och placera det i frostsäker förvaring.

#### Vid behov

- Kontrollera skraplistan och byt om den är nedsliten.

#### En gång per säsong

Lämna maskinen till fackverkstad för kontroll och underhåll.

### 9.2 Byta skraplist (18, 19)

1. Stäng av med nyckelbrytaren och ta ut batteriet ur redskapet.
2. Ställ redskapet på framkanten.
3. Lossa skruvarna (18/1) från den utslitna skraplistan (18/2).
4. Ta bort skraplistan.
5. Sätt på en ny skraplist på redskapet och ställ in.
6. Dra åt skruvarna igen.
7. Kontrollera inställningen av skraplistan. Skraplistan måste vara inställd så som anges på bilden (19).

## 10 FELAVHJÄLPNING

**⚠ OBSERVERA! Skaderisk.** Vassa redskapsdelar och delar i rörelse kan orsaka kroppsskador.

- Bär alltid skyddshandskar under underhåll, skötsel och rengöring av redskapet!
- Stäng av redskapet och ta ur batteriet!

**ℹ ANMÄRKNING** Vänd dig till vår kundtjänst vid fel som inte finns med i den här tabellen eller vid fel som du inte själv kan åtgärda.

Störning	Orsak	Åtgärd
Motorn går inte.	Strömförsörjningen är avstängd med nyckelbrytaren.	Sätt på strömmen med nyckelbrytaren.
	Batteri saknas eller är felplacerat.	Sätt i batteriet korrekt.
	Batteriet är urladdat.	Ladda batteriet.
	Röjningsbladen och/eller utkastet är igensatta.	<ol style="list-style-type: none"> <li>1. Stäng av redskapet och ta ur batteriet.</li> <li>2. Ta bort snön som sitter fast i redskapet med skrapa eller stav.</li> </ol>
	Styrkabeln eller brytaren är defekt.	Använd inte maskinen! Kontakta AL-KO:s servicecenter.

Störning	Orsak	Åtgärd
Motoreffekten avtar.	Batteriet är urladdat.	Ladda batteriet.
	För mycket snö i utkastet.	<ol style="list-style-type: none"> <li>1. Stäng av redskapet och ta ur batteriet.</li> <li>2. Ta bort snön som sitter fast i redskapet med skrapa eller stav.</li> </ol>
Motorn stannar under röjningen.	Motorn är överbelastad och överbelastningsskyddet har löst ut. Det finns främmande föremål i utkastet.	<ol style="list-style-type: none"> <li>1. Stäng av redskapet och ta ur batteriet.</li> <li>2. Ta bort snön som sitter i redskapet med skrapa eller stav.</li> </ol>
	Batteriet är urladdat.	Ladda batteriet.
Redskapet slungar inte ut snö.	Röjningsbladen och/eller utkastet är igensatta.	<ol style="list-style-type: none"> <li>1. Stäng av redskapet och ta ur batteriet.</li> <li>2. Ta bort snön som sitter fast i redskapet med skrapa eller stav.</li> </ol>
	Drivremmen är skadad eller sitter löst.	Använd inte maskinen! Kontakta AL-KO:s servicecenter.
Redskapet fångar inte upp snö från marken.	Skraplisten är nedsliten.	Byt skraplist. Kontakta AL-KO:s servicecenter.
Batteritiden minskar väsentligt.	Snön är för djup eller för blöt.	<ul style="list-style-type: none"> <li>■ Røj med mindre röjningsbredd.</li> <li>■ Skjut fram redskapet långsammare.</li> <li>■ Genomför snöröjning direkt efter snöfall.</li> </ul>
	Batteriets livslängd har gått ut.	Byt ut batteriet. Använd endast originaltillbehör från tillverkaren.
Batteriet går inte att ladda.	Batterikontakterna är smutsiga.	Rengör batterikontakterna med icke metalliskt verktyg och spruta på kontaktsprej. Använd aldrig metalliska verktyg eftersom detta kan kortsluta batteriet!
	Batteriet eller laddaren är defekt.	<ul style="list-style-type: none"> <li>■ Beställ reservdelar från AL-KO.</li> </ul>
	Batteriet är för varmt.	<ul style="list-style-type: none"> <li>■ Låt batteriet svalna.</li> </ul>

## 11 TRANSPORT

**f ANMÄRKNING** Batteriets märkeffekt är över 100 Wh! Beakta därför följande transportanvisningar!

Litiumjonbatteriet omfattas av bestämmelserna om transport av farligt gods och får bara transporteras under vissa förutsättningar:

- Batteriet kan utan problem transporteras av användaren i gatutrafik förutsatt att batteriet är förpackat i handelsemballage och transporten inte är yrkesmässig.

- Yrkesanvändare som genomför transporten som del av sin verksamhet, t.ex. med leverans till bygplatser eller demonstrationer, bör också följa anvisningarna.

I både ovan angivna fall måste man i alla händelser vidta åtgärder som gör att innehållet inte kan läcka ut. I andra fall ska föreskrifterna om transport av farligt gods följas till punkt och pricka! Underlåtenhet att följa gällande föreskrifter kan leda till rättslig påföljd både för avsändare och transportör.

## Ytterligare anvisningar om transport och frakt

- Litiumjonbatterier får endast transporteras eller skickas om de är oskadade!
- Vid transport av laddningsbart batteri ska endast originallådan användas alternativt annan lämplig fraktlåda (inte ett krav om batteriets märkeffekt understiger 100 Wh).
- Tejpa över exponerade batterikontakter för att förebygga kortslutningar.
- Säkra batteriet i förpackningen så att det inte kan fara runt och eventuellt skadas.
- Markera förpackningen på korrekt sätt och bifoga erforderlig dokumentation för transporten eller frakten.
- Ta i förväg reda på huruvida transport är möjlig med din utvalda transportör och förevisa förpackningen.

Vi rekommenderar att man tar kontakt med specialist på farligt gods vid fraktförberedelsen. Beakta även eventuella vidaregående nationella föreskrifter.

## 12 FÖRVARING

### 12.1 Förvaring av maskinen

1. Stäng av med nyckelbrytaren och ta ut batteriet ur redskapet.
2. Ta ur batteriet.
3. Låt motorn svalna.
4. Rengör redskapet nogga.
5. Bestryk alla metalldelar med ett tunt lager olja eller silikon som skydd mot korrosion.
6. Förvara redskapet så här:
  - Fäll in styrhandtaget.
  - Ställ redskapet på sin framända så att det står lodrätt.
  - Förvara redskapet på en torr och ren plats med skydd mot frost.
  - Täck redskapet med överdrag i andningsbart material som skydd mot damm. Använd inte överdrag av plast, så dessa kan orsaka fuktskador.

**⚠ OBSERVERA! Skaderisk.** Det finns risk för skador om redskapet är tillgängligt för barn eller andra obehöriga under förvaringen.

- Placera först redskapet i förvaring när batteriet tagits ut.
- Förvara redskapet oåtkomlig för barn och obehöriga personer.

## 12.2 Lagring av batteri och laddare

**ⓘ ANMÄRKNING** Se de separata bruksanvisningarna för batteri och laddare för närmare information.

## 13 ÅTERVINNING

### Information om tyska el- och elektroniklagen



- Elektrisk och elektronisk utrustning ska inte läggas i soporna utan hanteras med särskild återvinning!
- Uttjänta batterier som inte är fast inbyggda måste avlägsnas före återvinning! Återvinningen regleras i den särskilda batteriförordningen.
- Ägare resp. brukare av elektrisk och elektronisk utrustning är skyldiga att lämna uttjänt utrustning till återvinning.
- Slut användaren är själv ansvarig för att ta bort eventuella personuppgifter på den utrustning som ska återvinnas!

Symbolen med överkorsad soptunna betyder att elektrisk och elektronisk utrustning inte kan slängas i hushållssoporna.

Uttjänt elektrisk och elektronisk utrustning kan lämnas till följande insamlingsställen:

- Offentliga inrättningar för omhändertagande och återvinning (t.ex. miljöstationer)
- Försäljningsställen för elutrustning (fysisk butik och online) i den mån handlaren är förpliktad till återtagande av varan eller erbjuder återtagande.

Utsagorna gäller bara maskiner som installerats och sålts inom Europeiska Unionen där EU-direktiv 2012/19/EC gäller. I länder utanför den Europeiska Unionen kan avvikande bestämmelser gälla för avfallshanteringen av elektriska och elektroniska apparater.

### Information om tyska batteriförordningen (BattG)



- Elektrisk och elektronisk utrustning ska inte läggas i soporna utan hanteras med särskild återvinning!
- Se drifts- och monteringsanvisningar för batterityp och kemiska system och beakta anvisningarna för en säker hantering av batterier.
- Ägare liksom brukare av elektrisk och elektronisk utrustning är skyldiga att lämna uttjänt utrustning till återvinning. Återtagandet inskränker sig till normala hushållskvantiteter.

Uttjänta batterier kan innehålla skadliga ämnen eller tungmetaller som har negativ inverkan på miljön och som kan orsaka hälsoproblem. Användning av uttjänta batterier och deras innehåll inverkar menligt på miljö och hälsa.

Symbolen med överkorsad soptunna betyder att elektrisk och elektronisk utrustning inte kan slängas i hushållssoporna.

Markeringarna Hg, Cd och PG på insamlingskärl har följande betydelser.:

- Hg: Batteriet innehåller mer än 0,0005 % kvicksilver
- Cd: Batteriet innehåller mer än 0,002 % kadmium
- Pb: Batteriet innehåller mer än 0,004 % bly

Uttjänt elektrisk och elektronisk utrustning kan lämnas till följande insamlingsställen:

- Offentliga inrättningar för insamling och återvinning (miljöstationer)

## 15 FÖRSÄKRAN OM ÖVERENSSTÄMMELSE

Vi förklarar härmed på eget ansvar att denna produkt i den form som den säljs på marknaden upp-

## 16 GARANTI

Eventuella material- eller tillverkningsfel på redskapet åtgärdas av oss under den lagstadgade garantitiden genom reparation eller ersättningsprodukt, efter vårt gottfinnande. Garantitiden bestäms av gällande lag i det land där redskapet köptes.

Vår garantiförsäkran gäller enbart om:

- Beakta denna bruksanvisning
- redskapet har hanterats korrekt
- originalreservdelar har använts

Garantin gäller inte för:

- lackskador som beror på normalt slitage
- Förslitningsdelar, som på reservdelsbladet är inramade xxxxxx (x)

Garantitiden inleds i och med den första slutkundens köp av produkten. Datum på inköpskvittot gäller. Vänd er med detta garantidokument och kvittot till en återförsäljare eller närmaste auktoriserade kundtjänst. Köparens lagstadgade anspråk gentemot försäljaren berörs inte av denna förklaring.

- inköpsställen för batterier
- inlämningsställe inom det gemensamma återlämningsssystemet för förbrukade batterier
- ett av tillverkarens återlämningsställen (om tillverkaren inte är medlem i det gemensamma återlämningsssystemet)

Ovanstående gäller bara för apparater, som installerats och sålts inom den Europeiska Unionen där det europeiska direktivet 2006/66/EC gäller. I länder utanför den Europeiska Unionen kan avvikande bestämmelser gälla för avfallshanteringen av elektriska och elektroniska apparater.

## 14 KUNDTJÄNST/SERVICE

För frågor om garanti, reparationer och reservdelar, kontakta närmaste AL-KO servicecenter.

Kontaktinformation finns på internet:

[www.alko-garden.com/service-contacts](http://www.alko-garden.com/service-contacts)

Du hittar mer reservdelsinformation på:

[www.alko-garden.com/spareparts](http://www.alko-garden.com/spareparts)

fyller kraven i de harmoniserade EU-direktiven, EU-säkerhetsstandarderna samt de produktspecifika standarderna. Försäkran om överensstämmelse är en del av bruksanvisningen och medföljer maskinen.

Garantin upphör att gälla vid:

- egenmäktiga reparationsförsök
- egenmäktiga tekniska förändringar
- ej avsedd användning



**OVERSETTELSE AV DEN ORIGINALE BRUKSANVISNINGEN****Innhold**

1	Spesielle sikkerhetsanvisninger .....	209	9	Vedlikehold og pleie .....	217
2	Om denne bruksanvisningen .....	209	9.1	Vedlikeholdsplan .....	217
2.1	Symboler på tittelsiden .....	210	9.2	Skift ut skrapelisten (18, 19).....	217
2.2	Tegnforklaringer og signalord .....	210	10	Feilsøking .....	218
3	Produktbeskrivelse .....	210	11	Transport .....	219
3.1	Tiltent bruk .....	210	12	Oppbevaring .....	219
3.2	Mulig og påregnelig feil bruk.....	210	12.1	Lagring av maskinen .....	219
3.3	Leveransens omfang .....	210	12.2	Oppbevaring av batteri og lader.....	220
3.4	Symboler på maskinen .....	211	13	Avfallshåndtering.....	220
3.5	Sikkerhets- og beskyttelsesanordninger.....	211	14	Kundeservice/service .....	220
3.6	Produktoversikt (01).....	212	15	Informasjon om samsvarserklæringen .....	221
4	Sikkerhethensvisninger .....	212	16	Garanti.....	221
4.1	Sikkerhetsanvisninger etter ISO 8437 Vedlegg A .....	212	<b>1</b>	<b>SPESIELLE SIKKERHETSANVISNINGER</b>	
4.2	Sikkerhetsanvisninger for betjening... ..	213	<p> Dette apparatet kan brukes av barn fra 8 år og eldre, samt av personer med reduserte fysiske, sensoriske eller mentale ferdigheter eller av personer som mangler erfaring og kunnskap, når de er under tilsyn eller har fått opplæring i sikker bruk av apparatet og hvilke farer som er forbundet med det. Barn må ikke leke med det apparatet. Rengjøring og vedlikehold av brukeren skal ikke utføres av barn uten at det holdes oppsyn med dem.</p> <p> Personer med meget sterke og kompliserte begrensninger kan ha behov som går utover de anvisningene som her beskrives.</p>		
5	Montering .....	214	<b>2</b>	<b>OM DENNE BRUKSANVISNINGEN</b>	
5.1	Pakke ut apparatet.....	214	<ul style="list-style-type: none"> <li>■ Den tyske versjonen er den originale bruksanvisningen. Alle andre språkutgaver er oversettelse av den originale bruksanvisningen.</li> <li>■ Oppbevar bruksanvisningen alltid slik at du kan slå opp i den når du trenger informasjon om maskinen.</li> <li>■ Gi maskinen bare videre til andre personer sammen med denne bruksanvisningen.</li> <li>■ Les og følg sikkerhets- og varselhenvisningene i denne bruksanvisningen.</li> </ul>		
5.2	Montering av nedre håndtak (02).....	214			
5.3	Montering av mellomhåndtak (03).....	214			
5.4	Montering av øvre håndtak (04).....	214			
5.5	Fest kabelen på håndtaket (05).....	214			
5.6	Montering av justeringsveiv (06, 07).....	214			
5.7	Montering av snødeflektor (08).....	214			
6	Sette i drift/ta ut av drift .....	215			
6.1	Lade batteriet (09, 10) .....	215			
6.2	Registrere ladetilstanden til batteriet (11) .....	215			
6.3	Sette inn og ta ut batteriet (12) .....	215			
6.4	Slå på og av strømforsyningen (13).....	216			
7	Betjening .....	216			
7.1	Innstilling av kastretning og -bredde (14, 15) .....	216			
7.2	Slå apparatet av og på (16) .....	216			
7.3	Betjening av LED-lampe (17).....	217			
8	Arbeidsinstrukser .....	217			

## 2.1 Symboler på tittelsiden

Symbol	Betydning
	Les grundig gjennom bruksanvisningen før oppstart. Dette er forutsetningen for sikkert arbeid og feilfri håndtering.
	Bruksanvisning
	Håndter li-ion-batterier forsiktig! Spesiell overhold merknadene for transport, lagring og deponering i denne bruksanvisningen.

## 2.2 Tegnforklaringer og signalord

**⚠ FARE!** Viser til en umiddelbart farlig situasjon som fører til død eller alvorlige personskader hvis den ikke unngås.

**⚠ ADVARSEL!** Viser til en potensielt farlig situasjon som kan føre til død eller alvorlige personskader hvis den ikke unngås.

**⚠ FORSIKTIG!** Viser til en potensielt farlig situasjon som kan føre til mindre eller moderate personskader hvis den ikke unngås.

**⚠ ADVARSEL!** Viser til en potensielt farlig situasjon som kan føre til materielle skader hvis den ikke unngås.

**ℹ MERK** Spesiell informasjon for bedre forståelighet og håndtering.

## 3 PRODUKTBSKRIVELSE

Denne maskinen er en lett og kompakt ett-trinns, batteridrevet snøfreser med elektromotor, som egner seg til å fjerne lett nysnø og pulversnø. I løpet av en arbeidsprosess blir snøen tatt opp av snørydderelementet og slengt rett ut gjennom utkastkanalen. Brukeren og det roterende snørydderelementet beveger maskinen forover. Skrape-listen sleper mot bakken og får snøen til å løsne. Maskinen må derfor trykkes mot bakken av brukeren.

Det energibesparende LED-lyset sørger for bedre sikt i skumringen og på gråværsdager med snøvær.

Takket være batteridriften finnes det ingen strømkabel som er til hinder.

## 3.1 Tiltenkt bruk

Denne maskinen er utelukkende ment for fjerning av fersk og løs våt- og pulversnø på faste veier og underlag - f.eks. gårdsplasser, garasjeinnkjørsler, gangveier, parkeringsplasser - hos private brukere. Veiene og flatene som ryddes må ha et fast underlag og en glatt overflate, f.eks. betong, granitt eller asfalt.

Dette apparatet er utelukkende beregnet for bruk på privat område. Enhver annen anvendelse, så vel som ikke godkjent om- og påbygging, anses som upassende og har til følge at garantien blir ugyldig, at samsvaret går tapt, samt at produsenten fraskriver seg ethvert ansvar for skader som påføres brukeren eller tredjepart.

## 3.2 Mulig og påregnelig feil bruk

Maskinen er ikke egnet til å rydde veier og flater som ikke er faste - f.eks. gruslagte flater, grusveier eller plener. Snø i større mengder eller av en viss høyde, svært våt snø, samt snø og is som er kjørt hard kan ikke fjernes med denne maskinen.

Maskinen er verken konsipert for profesjonell anvendelse i offentlige parker og idrettsarenaer eller til bruk innen jord- og skogbruk.

## 3.3 Leveransens omfang

**ℹ MERK** Batteri og lader er ikke med i leveringsomfanget og må anskaffes separat.

Leveransens omfang omfatter posisjonene som her ramses opp. Sjekk om alle posisjonene er omfattet:

Nr.	Komponent
1	Snøfreser
2	Utkastkanal
3	Nedre håndtak
4	Mellomhåndtak
5	Øvre håndtak
6	Justeringsveiv med forlengeraksel
7	Stjernehåndtak (9x)
8	Lange låseskruer (6x)
9	Korte låseskruer (2x)
10	Underlagsskiver (8x)
11	Kabelholdere (4x)
12	Fjærkontakter (2x)

### 3.4 Symboler på maskinen

Symbol	Betydning
	Vær spesielt forsiktig ved håndtering!
	Les bruksanvisningen før driften settes i gang!
	Fare pga. gjenstander som kastes ut! Utkastkanalen skal ikke rettes mot personer eller dyr!
	Hold tredjepersoner unna fareområdet! Overhold sikkerhetsavstanden!
	Ikke ta eller tråkk på roterende deler! Hold hender, føtter og klær godt unna! Slå av maskinen før utkastkanalen rengjøres!
	Før vedlikeholdsarbeider på maskinen skal alltid strømforsyningen frakobles med nøkkelbryteren, nøkkelen trekkes ut og batteriet tas ut! For å unngå skader skal hender, føtter og klær holdes unna roterende arbeidsverktøy!
	Bruk vernebriller og hørselsvern!
	Bruk vernehansker!
	Ikke ta i utkastkanalen! Slå av maskinen før utkastkanalen rengjøres!
	Ikke ta eller tråkk på snørydderelementet!

Symbol	Betydning
	Like etter bruk skal nøkkelen trekkes ut av nøkkelbryteren og batteriet tas ut av maskinen!

### 3.5 Sikkerhets- og beskyttelsesanordninger

**⚠ ADVARSEL! Fare for personskader.** Defekte sikkerhets- og beskyttelsesanordninger som er satt ut av kraft kan forårsake alvorlige skader.

- Sørg for å få reparert defekte sikkerhets- og beskyttelsesanordninger.
- Aldri sett sikkerhets- og beskyttelsesanordninger ut av funksjon.

#### Nøkkelbryter

Ved siden av batterisporet befinner nøkkelbryteren seg, under dekslet til batterisporet. Med hjelp av denne frakobles strømforsyningen før vedlikeholdsarbeider eller pauser i arbeidet, for slik å unngå personskader som følge av utilsiktet innkobling.

Nøkkelen til nøkkelbryteren kan trekkes ut i Off-posisjonen.

#### Motorbryterbøyle

Enheten er utstyrt med en motorbryterbøyle. I en farefull situasjon slippes den ganske enkelt fri. Motoren og snørydderelementet blir stanset.

#### Sikkerhetsbryter

For å kunne slå på motoren med hjelp av motorbryterbøylen må det først trykkes på sikkerhetsbryteren.

#### Overlastbeskyttelse

Dersom maskinen blokkeres som følge av overbelastning eller fremmedlegemer som tas opp vil overlastvernet bli utløst og motoren stanse.

#### Justerbar utkastkanal

Utkastkanalen og snødeflektoren stilles inn slik at snøen som kastes ut ikke er til fare for personer eller dyr, og/eller forårsake noen materielle skader.

På veiene skal du påse at ikke trafikken hindres eller at trafikanter utsettes for fare.

### 3.6 Produktoversikt (01)

Nr.	Komponent
1	Styrestang (bestående av et nedre håndtak, mellomhåndtak og øvre håndtak)
2	Motorbryterbøyle på motorbryteren
3	Motorbryter med sikkerhetsbryter
4	Justeringsveiv for å dreie utkastkanalen
5	Stjerneskrue for å feste justeringsveiven
6	Deksel til batterispor
7	Batterispor
8	Nøkkelbryter på batterispor
9	Snørydderelement
10	Skrapelist (18/2, sett nedenfra)
11	Dreibar utkastkanal med snødeflektor
12	Stjerneskruer for vinkelringer hos snødeflektoren
13	Bærehåndtak
14	LED-lampe med På/Av-bryter

## 4 SIKKERHETSHENVISNINGER

**⚠ FARE! Livsfare og fare for de alvorligste personskader!** Uleselige sikkerhetshenvisninger og betjeningsanvisninger kan føre til de alvorligste personskader, inkludert død.

- Følg alle sikkerhetshenvisninger og betjeningsanvisninger i denne bruksanvisningen samt bruksanvisninger som det vises til, før maskinen tas i bruk.
- Alle medfølgende dokumenter må oppbevares for fremtidig bruk.

**⚠ ADVARSEL! Fare som følge av roterende maskindeler!** Det å gripe inn i roterende maskindeler fører til alvorlige personskader!

- Du skal aldri gripe inn i roterende maskindeler!

**📖 MERK** Følg sikkerhetsanvisningene for batteri og lader i de separate bruksanvisningene.

### 4.1 Sikkerhetsanvisninger etter ISO 8437 Vedlegg A

#### Opplæring

1. Les bruks- og vedlikeholdsanvisningen grundig gjennom. Gjør deg kjent med alle styringer og riktig bruk av apparatet. Informer deg spesielt om hvordan apparatet skal stanses raskt og hvordan styringene kan slås av.
2. La aldri barn få betjene apparatet. Voksne må ikke bruke apparatet uten forskriftsmessig opplæring. Vær oppmerksom på at lokalt gjeldende forskrifter også kan ev. begrense alderen til brukeren.
3. Hold alle personer, spesielt små barn, og husdyr på avstand fra apparatets bruksområde.
4. Vær forsiktig slik at du ikke sklir eller faller, spesielt når du går bakover.
5. Vær oppmerksom på at brukeren hhv. brukeren av apparatet er ansvarlig for ulykker eller farer med hensyn til andre personer og eiddeler.

#### Forberedelse

1. Kontroller nøye området hvor apparatet skal brukes, og fjern alle fotmatter, sleder, brett, kabler og andre gjenstander.
2. Løsne alle koblingene, og legg inn tomgang før du slår på motoren.
3. Bruk apparatet ikke uten å ha på vinterklær. Bruk sko med såler som står stabilt på glatt underlag.
4. Still inn høyden på skruerakselen for å fjerne grus og pukk.
5. Foreta ikke innstillinger når motoren går (med unntak av det produsenten anbefaler).
6. La motoren og apparatet kjøle seg ned til utetemperaturen før du rydder bort snøen med apparatet.
7. Ved bruk av elektriske verktøy kan fremmedlegemer slynges ut og treffe deg i øynene. Bruk derfor alltid vernebriller hhv. øyebeskyttelse under drift eller mens du foretar innstillinger eller reparasjoner.

#### Drift

1. Hold ikke hender og føtter under eller i nærheten av roterende deler. Hold alltid utkaståpningen fri.
2. Vær spesielt forsiktig når du bruker apparatet på eller ved kryss med grussteinveier,

gangstier eller gater. Vær alltid obs på tildek-  
te farer og trafikk.

3. Slå snøfreseren av hvis du treffer en gjenstand med apparatet. Slå av skillebryteren, og kontroller snøfreseren grundig for mulige skader. Reparer apparatet hvis det er nødvendig før du starter snøfreseren på nytt og tar den i drift.
4. Hvis apparatet vibrerer mer enn normalt, slå av snøfreseren og let etter feilen. Vibrasjoner tyder normalt på et problem.
5. Slå snøfreseren av når du forlater driftsposisjonen, rengjør skruedrevet eller utkastrøret og når du utfører reparasjoner, innstillinger eller inspeksjoner.
6. Forviss deg om at skruedrevet og alle bevegelige deler står helt still før rengjøringsarbeider, reparasjoner eller inspeksjoner. Slå av skillebryteren for å unngå utilsiktede ulykker.
7. Fjern ikke snø langs bratte skråninger. Utvis spesiell forsiktighet når du skifter retning i bakker. Rydd ikke steile heng for snø. Sørg alltid for å innta en stødig stilling i bakker.
8. Bruk ikke snøfreseren med skadde beskyttelsesplater eller uten forskriftsmessig installerte beskyttelsesplater, deksler eller andre verneinnretninger.
9. Bruk ikke snøfreseren i nærheten av glasshus, kjøretøy, vinduer, osv. uten å stille inn utkastvinkelen deretter. Hold barn og husdyr på avstand.
10. Overbelast apparatet ikke ved å rydde for mye snø om gangen.
11. Bruk ikke apparatet på glatte overflater med høye hastigheter. Vær forsiktig når du aktiverer rygging eller når du trekker apparatet mot deg.
12. Rett ikke utkastet mot tilstedeværende personer, og sørg for at ingen oppholder seg foran apparatet.
13. Koble fra strømtilførselen til skruesakselen når snøfreseren transporteres eller ikke brukes.
14. Bruk bare tilbehør som er godkjent av produsenten av snøfreseren (f.eks. hjulveker, motveker, førerhus, osv.).
15. Bruk ikke snøfreseren under forhold med dårlig sikt eller lys. Sørg alltid for å stå støtt, og pass på å ha godt tak i håndtaket. Løp ikke, men gå rolig.

## Vedlikehold og oppbevaring

**⚠ ADVARSEL! Alvorlige håndskader ved rengjøring av tilstoppet utkastkanal.** Berøring av skovlhjul i utkastkanalen fører til alvorlige håndskader. Det er de vanligste personskadene med snøfreseren. Til rengjøring av utkastkanalen:

- Slå snøfreseren av.
- Vent i ca. 10 s til skovlhjulet står stille.
- Bruk alltid egnet verktøy til å rengjøre utkastkanalen.
- Bruk aldri hendene til å rengjøre utkastkanalen.

1. Ta ut batteriet etter bruk og før lagring av apparatet, og kontroller batteriet for mulige skader. La snøfreseren kjøle seg ned før lagring.
2. Kontroller regelmessig at brytebolter, motorskruer osv. er riktig trukket til for å garantere sikker driftstilstand til apparatet.
3. Slå alltid opp i bruksanvisningen med hensyn til viktige detaljer når snøfreseren skal oppbevares i lengre tid.
4. Vedlikehold eller skift sikkerhetsmerker og anvisninger etter behov.
5. La apparatet gå noen minutter etter snøryddingen for å unngå frysing av skruesakselen.

### 4.2 Sikkerhetsanvisninger for betjening

- Du skal kun benytte maskinen til den typen arbeider den er ment for. Bruk som ikke er forskriftsmessig kan forårsake personskader eller materielle skader.
- Driv aldri apparatet med utslitte eller defekte deler. Bytt alltid defekte deler ut med originale reservedeler fra produsenten. Hvis apparatet drives med utslitte eller defekte deler, kan ingen garantikrav gjøres gjeldende ovenfor produsenten.
- Ikke bruk apparatet hvis du er under påvirkning av alkohol, narkotika eller medisiner.
- Hender og føtter og andre kroppsdeler holdes godt unna snørydderelementet når det er i drift.
- Ikke se rett på LED-lyset. Dette kan forårsake øyenskader.

## 5 MONTERING

**⚠ ADVARSEL! Fare på grunn av ufullstendig montering!** Å drive en ufullstendig montert maskin kan føre til alvorlige personskader.

- Bruk maskinen kun når den er fullstendig montert!
- Batteriet skal først settes i maskinen når den er fullstendig montert!

### 5.1 Pakke ut apparatet

1. Ta alle delene ut av emballasjen.
2. Sjekk at alle deler har blitt levert (se *Kapittel 3.3 "Leveransens omfang", side 210*).
3. Se etter transportskader hos alle deler. Når en skade oppdages eller deler mangler skal det umiddelbart meldes til forhandleren hvor maskinen ble kjøpt.

### 5.2 Montering av nedre håndtak (02)

1. Begge endene av det nedre håndtaket (02/1) legges (02/a) slik på rørendene (02/2) at borehullene på det nedre håndtaket og rørendene stemmer overens.
2. To lange låseskruer (02/3) settes begge inn fra innsiden.
3. Sett respektivt en underlagsskive (02/4) på låseskruene.
4. Stjernehåndtakene (02/5) dreies på låseskruene og trekkes til.

### 5.3 Montering av mellomhåndtak (03)

1. Begge endene av mellomhåndtaket (03/1) settes (03/a) slik på det nedre håndtaket (03/2) at borehullene på mellomhåndtaket og det nedre håndtaket stemmer overens. Føringen (03/3) til justeringsveiven skal i den forbindelse peke oppover.
2. To lange låseskruer (03/4) settes begge inn fra innsiden.
3. Sett respektivt en underlagsskive (03/5) på låseskruene.
4. Stjernehåndtakene (03/6) dreies på låseskruene og trekkes til.

### 5.4 Montering av øvre håndtak (04)

1. Begge endene av det øvre håndtaket (04/1) settes (04/a) slik på mellomhåndtaket (04/2) at borehullene på det øvre håndtaket og mellomhåndtaket stemmer overens. Motorbryteren, motorbryterbøylen, gripehåndtaket og LED-lampen må i den forbindelse peke oppover.

2. To lange låseskruer (04/3) settes begge inn fra innsiden.
3. Sett respektivt en underlagsskive (04/4) på låseskruene.
4. Stjernehåndtakene (04/5) dreies på låseskruene og trekkes til.

### 5.5 Fest kabelen på håndtaket (05)

1. Kabelen (05/1) hos motorbryteren festes med henholdsvis en kabelholder (05/2) på mellomhåndtaket og på det nedre håndtaket.
2. Kabelen (05/3) hos LED-lampen festes med henholdsvis en kabelholder (05/2) på mellomhåndtaket og på det nedre håndtaket.

### 5.6 Montering av justeringsveiv (06, 07)

#### Justeringsveiven forbindes med forlengeraksel (06)

1. Justeringsveiven (06/1) settes (06/a) ovenfra gjennom føringen (06/2) på mellomhåndtaket.
2. Justeringsveiven settes inn i mottaket (06/3) hos forlengerakselen helt frem til anslaget (06/b).
3. Justeringsveiven og forlengerakselen justeres slik ovenfor hverandre at borehullene deres stemmer overens.
4. Fjærkontakten (06/4) skyves (06/c) så langt gjennom begge borehullene at den går i lås.

#### Justeringsveiven monteres på maskinen og festes (07)

1. Forlengerakselen (07/1) settes (07/a) i mottaket på maskinen (07/2).
2. Forlengerakselen dreies slik at borehullet til den og borehullet til mottaket stemmer overens.
3. Fjærkontakten (07/3) skyves (07/b) så langt gjennom begge borehullene at den går i lås.
4. Stjernehåndtaket (07/4) dreies på føringen (07/5), og for å feste det skal du trekke til justeringsveiven noe.

### 5.7 Montering av snødeflektor (08)

1. Snødeflektoren (08/1) settes (08/a) på utkastkanalen (08/2) slik at nesene (08/3) til venstre og til høyre går i lås i utsparingene til snødeflektoren.
2. To korte låseskruer (08/4) settes begge innenfra gjennom borehullene til utkastkanalen (08/b).
3. Sett respektivt en underlagsskive (08/5) på låseskruene (08/c).
4. Stjernehåndtakene (08/6) dreies på låseskruene og trekkes til (08/c).

## 6 SETTE I DRIFT/TA UT AV DRIFT

### 6.1 Lade batteriet (09, 10)

Batteri og lader er ikke med i leveringsomfanget. Alle oppladbare batterier (Bxxx Li) og ladere (Cxxx Li) fra AL-KO 36V-systemet kan brukes.

Produkt	Betegnelse	Art.-nr.
Litium-ion-batteri	B150 Li (B05-3640)	113280
Litium-ion-batteri	B200 Li (B05-3650)	113524
Litium-ion-batteri	B800 Li (B38-3680)	114017
Batterilader	C130 Li (C05-4230)	113281
Batterilader	C200 Li	114018

Batteriet er delvis ladet. Lad opp batteriet helt etter første gangs bruk. Batteriet kan lades i enhver ladetilstand. Avbrutt lading skader ikke batteriet.

**MERK** Følg den detaljerte informasjonen i de separate bruksanvisningene til batteri og lader.

**⚠ FORSIKTIG! Brannfare ved lading!** På grunn av oppvarming av laderen er det fare for brann når den settes på lett antennelig underlag og når den ikke ventileres tilstrekkelig.

- Driv alltid laderen på et ikke-brennbart underlag og i ikke-antennelige omgivelser.
  - Hvis aktuelt: Ventilasjonshullene må ikke tildekkes.
1. Sett batteriet (09/1) inn i laderen (09/2), og sett strømstøpslet (09/3) i kontakten. Ladingen begynner og LED-en til visning av driftstilstanden (09/4) blinker grønt.
  2. Følg med på LEDen (09/4). Ladingen tar ca. 1,5 time til full opplading. Ladingen avsluttes automatisk når batteriet er fulladet. LED-en (09/4) lyser deretter grønt permanent.
  3. Trekk støpslet (09/3) ut når LED-en (09/4) lyser kontinuerlig grønt.
  4. Trykk og hold opplåsningsknappen på undersiden av batteriet.
  5. Trekk deretter batteriet (09/1) ut av laderen (09/2).

### Statusvisninger på laderen (10)

LED-en (10/1) på laderen signaliserer ladetilstanden til batteriet og laderens driftsstatus. Symbolene (10/2) på laderen har følgende betydning:

Symbol	LED og ladetilstand
	LED lyser grønt: Batteriet er fulladet.
	LED blinker grønt: Batteriet lades.
	LED lyser rødt: Det finnes intet batteri i laderen.
	LED blinker rødt: Batteriet er for varmt, og lades derfor ikke.

### 6.2 Registrere ladetilstanden til batteriet (11)

På forsiden av batteriet finnes et betjeningsfelt med en trykknapp (11/1) og LED-ladetilstandsindikeringer (11/2 til 11/5).

1. Trykk på trykknappen (11/1). Ladetilstandsindikeringene lyser i henhold til batteriets ladetilstand.
2. Les av ladetilstanden, se avsnittet "Ladetilstandsindikeringer på batteriet".

### Ladetilstandsindikeringer på batteriet

Lysdioder	Ladetilstand
Grønn (11/2)	Batteriet er fulladet, dvs. til 100%.
Grønn (11/3, 11/4)	Batteriet er ladet over 50 %.
Grønn (11/4)	Batteriet er ladet mindre 50 %.
Rød (11/5)	Batteriet er fullstendig utladet, eller batteriet er blitt overopphetet/ underkjølt.

### 6.3 Sette inn og ta ut batteriet (12)

**ADVARSEL! Skadefare hos batteriet.** Der som batteriet forblir i maskinen etter bruk, kan dette føre til en skade på batteriet.

- Like etter bruk trekkes batteriet ut av maskinen og lagres frostfritt.
- Sett inn batteriet i maskinen først like før arbeidet påbegynnes.

### Sette inn batteriet

1. Vipp opp dekslet (12/1) til batterisporet.

2. Batteriet (12/2) skyves ovenfra inn i batterisporet (12/3) til det går i lås.
3. Lukk dekslet til batterisporet

### Trekk ut batteriet

1. Trykk og hold utløsertasten (12/4) på batteriet.
2. Trekk ut batteriet.

## 6.4 Slå på og av strømforsyningen (13)

Med hjelp av nøkkelbryteren på batterisporet kan man slå av og på strømforsyningen til hele maskinen.

**⚠ ADVARSEL! Fare for personskader!** Utilikket aktivering av motoren kan føre til alvorlige personskader.

- Alltid før arbeidspauser og vedlikeholdsarbeider: Vri sikkerhetsnøkkelen i Off-posisjonen og trekk den deretter ut for å slå av strømforsyningen.

### Slå på strømforsyningen

1. Vipp opp dekslet (13/1) til batterisporet.
2. Nøkkelbryteren (13/2) dreies (13/a) mot høyre til On-posisjonen (pos. I). På den måten blir maskinen forsynt med driftsspenning, men begynner ikke å arbeide enda.
3. Klapp sammen dekslet til batterisporet.
4. Slå på apparatet: se *Kapittel 7.2 "Slå apparatet av og på (16)", side 216*.

### Slå av strømforsyningen

1. Nøkkelbryteren (13/2) dreies (13/b) mot venstre til Off-posisjonen (pos. 0).

**i MERK** Nøkkelen til nøkkelbryteren kan trekkes ut i Off-posisjonen.

2. Like etter bruk trekkes batteriet ut av maskinen og lades og lagres frostfritt. Sett inn batteriet i maskinen først like før maskinen benyttes igjen neste gang.

## 7 BETJENING

### 7.1 Innstilling av kastretning og -bredde (14, 15)

**⚠ ADVARSEL! Gjenstander kastes ut!** Skadefare og fare for materielle skader som følge av gjenstander som kastes ut!

- Utkastkanalen skal aldri dreies i retning av personer, dyr, vinduer, biler eller dører.

### Still inn kastretningen

1. Med hjelp av stjerneskruen (14/1) løsnes festet til justeringsveiven (14/2).
2. Utkastkanalen (14/3) settes (14/a) i ønsket retning ved å dreie justeringsveiven.
3. Med stjerneskruen (14/1) festes justeringsveiven (14/2), for å hindre uønsket dreining av utkastkanalen.

### Still inn kastlengden

1. Med hjelp av de to stjerneskruene (15/1, 15/2) løsnes festet til snødeflektoren (15/3).
2. Snødeflektoren beveges (15/a) opp eller ned:
  - Øke kastlengden: Snødeflektoren opp.
  - Redusere kastlengden: Snødeflektoren ned.
3. Fest snødeflektoren med de to stjerneskruene.

### 7.2 Slå apparatet av og på (16)

Maskinen skal bare slås på når den er på et jevnt underlag. Underlaget skal være fritt for fremmedlegemer, som f.eks. steiner. Apparatet skal ikke heves eller vippes ved oppstart.

### Slå på apparatet

1. Slå på strømforsyningen: se *Kapittel 6.4 "Slå på og av strømforsyningen (13)", side 216*.
2. Trykk og hold (16/a) inne sikkerhetsbryteren (16/1).
3. Trekk (16/b) motorbryterbøylen (16/2) til styrstangen (16/3). Motoren og snørydderelementet startes.
4. Slipp fri sikkerhetsbryteren og hold samtidig motorbryterbøylen.

**i MERK** Motorbryterbøylen går ikke i lås. Hold fast på styrstangen hele tiden mens arbeidet pågår.

### Slå av maskinen

1. Slipp fri motorbryterbøylen. Denne går automatisk tilbake til utgangsstillingen.
2. Avvent stillstand hos snørydderelementet.
3. Slå av strømforsyningen: se *Kapittel 6.4 "Slå på og av strømforsyningen (13)", side 216*.

**⚠ ADVARSEL! Fare som følge av roterende maskindeler!** Det å gripe inn i roterende maskindeler fører til alvorlige personskader!

- Du skal aldri gripe inn i roterende maskindeler!



### 7.3 Betjening av LED-lampe (17)

#### Justering av LED-lampe i høyden

1. LED-lampen (17/1) trykkes (17/a) opp eller ned inntil ønsket belysning av arbeidsområdet oppnås.

#### Slå av og på LED-lampen

1. Aktiver vippebryteren (17/2):
  - Stilling I: Slå på lyset.
  - Stilling 0: Slå av lyset.

**⚠ FORSIKTIG! Fare for blinding!** Som følge av den grelle LED-belysningen kan øynene bli blendet!

- Se aldri inn i lyset til den tilkoblede LED-lampen!
- LED-lampen skal aldri rettes mot andre personer eller dyr!

## 8 ARBEIDSINSTRUKSER

- Foreta snøryddingen like etter at snøen falt, mens snøen fremdeles er løs. Senere vil det nederste laget bli isete og gjøre snøryddingen vanskeligere.
- Såfremt mulig dreies utkastkanalen slik at snøen blåses vekk i vindretningen.
- Snøen ryddes bort slik at sporene som ryddes overlapper noe.
- Ved tung og våt snø eller større snømengder foretas ryddingen kun med halv ryddebredde, og snøfreseren skyves langsomt forover. På den måten unngås en forstoppelse.
- Hjulene og utkastkanalen kan før de kommer til innsats sprayes inn med anti-klebespray (skismøring, teflon, silikon) for å unngå en forstoppelse. Miljø- og maskinkompatibiliteten til sprayen kontrolleres og opplysningene fra produsenten på sprayens etikett skal følges!
- En snøfreser med forstoppelse rengjøres med en skrape eller en stokk, men aldri med fingrene! Snøfreseren skal først slås av komplett!

## 9 VEDLIKEHOLD OG PLEIE

**⚠ ADVARSEL! Fare for personskader pga. vedlikeholdsarbeider.** Feil vedlikehold kan føre til alvorlige personskader i tillegg til skader på maskinen.

- Reparasjoner på maskinen må bare utføres av fagbedrifter.

**⚠ FORSIKTIG! Fare for personskader!** Apparatdeler med skarpe kanter og bevegelige apparatdeler kan føre til skader.

- Bruk alltid vernehansker ved vedlikeholds-, stelle- og rengjøringsarbeider!
- Slå av maskinen og fjern batteriet!

**⚠ ADVARSEL! Fare for skader ved smøring.**

Maskinen ble smurt før utlevering, en ekstra smøring kan føre til skader på maskinen.

- Maskinen må ikke smøres.

### 9.1 Vedlikeholdsplan

#### Før hver bruk

- En visuell sjekk foretas hver gang før driften startes.
- Sikkerhetsinnretninger, betjeningselementer, kabler og alle skruerforbindelser sjekkes for eventuelle skader og godt feste.
- Deler som er skadet skal skiftes ut før driften gjenopptas. Bytt alltid defekte deler ut med originale reservedeler fra produsenten.

#### Etter hver bruk

- Rengjør utkastrennen, snørydderelementet, håndtakene og kabinetet.
- Ta batteriet ut av maskinen og lagre det frostfritt.

#### Ved behov

- Sjekk skrapelisten, er skrapelisten slitt skal den skiftes ut.

#### En gang hver sesong

Sørg for å kontrollere og vedlikeholde maskinen ved et sertifisert verksted.

### 9.2 Skift ut skrapelisten (18, 19)

1. Slå av nøkkelbryteren og ta batteriet ut av maskinen.
2. Sett maskinen på frontflaten.
3. Drei ut skruene (18/1) til den slitte skrapelisten (18/2).
4. Ta av skrapelisten.
5. Sett en ny skrapelist på maskinen og juster den slik at den er rett.
6. Trekk til skruene igjen.
7. Sjekk innstillingen av skrapelisten. Skrapelisten må være justert slik som det er vist på bildet (19).

## 10 FEILSØKING

**⚠ FORSIKTIG! Fare for personskader!** Apparatdeler med skarpe kanter og bevegelige apparatdeler kan føre til skader.

- Bruk alltid vernehansker ved vedlikeholds-, stelle- og rengjøringsarbeider!
- Slå av maskinen og fjern batteriet!

**ℹ MERK** Ved feil som ikke er oppført i denne tabellen, eller som du ikke selv kan utbedre, henvend deg til vår kundeservice.

Feil	Årsak	Utbedring
Motoren går ikke.	Strømforsyningen er slått av på nøkkelbryteren.	Strømforsyningen slås på med nøkkelbryteren.
	Batteriet mangler eller sitter ikke korrekt.	Sett inn batteriet korrekt.
	Batteri er tomt.	Lad opp batteri.
	Snørydderelementet og/eller utkastkanalen er tilstoppet.	1. Slå av maskinen på nøkkelbryteren og fjern batteriet. 2. Fjern snøen fra maskinen med hjelp av en skrape eller en stokk.
	Kabel eller bryter er defekt.	Apparatet drives ikke! Oppsøk AL-KO serviceverksted.
Motorytelsen synker.	Batteri er tomt.	Lad opp batteri.
	For mye snø i utkastkanalen.	1. Slå av maskinen på nøkkelbryteren og fjern batteriet. 2. Fjern snøen fra maskinen med hjelp av en skrape eller en stokk.
Motoren blir stående under snøryddingen.	Motoren er overbelastet, så overlastvernet er utløst. Fremmedlegeme i utkastkanalen.	1. Slå av maskinen på nøkkelbryteren og fjern batteriet. 2. Fjern snø og fremmedlegemer fra maskinen med hjelp av en skrape eller en stokk.
	Batteri er tomt.	Lad opp batteri.
Maskinen rydder ikke vekk noe snø.	Snørydderelementet og/eller utkastkanalen er tilstoppet.	1. Slå av maskinen på nøkkelbryteren og fjern batteriet. 2. Fjern snøen fra maskinen med hjelp av en skrape eller en stokk.
	Drivremmen er røket eller løs.	Apparatet drives ikke! Oppsøk AL-KO serviceverksted.
Apparatet fjerner ingen snø fra bakken.	Skrapelisten er slitt.	Skift ut skrapelisten. Oppsøk AL-KO serviceverksted.

Feil	Årsak	Utbedring
Batteriets driftstid reduseres betydelig.	Snøen er for høy, for våt eller for fuktig.	<ul style="list-style-type: none"> <li>■ Foreta snørydding med mindre ryddebredde.</li> <li>■ Skyv maskinen langsommere forover.</li> <li>■ Fjern snøen like etter at snøen falt.</li> </ul>
	Batteriets levetid er utløpt.	Bytt batteri. Bruk kun originaltilbehør fra produsenten.
Batteriet kan ikke lades opp.	Batterikontaktene er tilsmusset.	Batterikontaktene rengjøres med en ikke-metallisk gjenstand, og sprayes med en kontaktspray. Batterikontaktene skal ikke kortsluttes med en metallgjenstand!
	Defekt batteri eller lader.	<ul style="list-style-type: none"> <li>■ Bestill reservedeler hos AL-KO.</li> </ul>
	Batteriet er for varmt.	<ul style="list-style-type: none"> <li>■ La batteriet bli kaldt.</li> </ul>

## 11 TRANSPORT

**f MERK** Den nominelle effekten til batteriet er mer enn 100 Wh! Følg derfor de etterfølgende transportmerknadene!

Det medfølgende li-ion-batteriet er underlagt forskriftene til transport av farlig gods, kan dog transporteres under forenklede betingelser:

- Batteriet kan transporteres av den private brukeren på veien uten ytterligere krav når det er riktig pakket inn i originalpakningen og transporten er i privat øyemed.
- Kommersielle brukere som utfører transporten i sammenheng med hovedbeskjeftigelsen (f.eks. leveranser av og til byggeplasser og demonstrasjoner), kan også gjøre denne forenklingen gjeldende.

I begge tilfellene må tiltak treffes for å forhindre frigjøring av innholdet. I andre tilfeller skal forskriftene til transport av farlig gods overholdes strengt! Ved manglende overholdelse kan senderen og transportøren stå overfor betydelige straffer.

### Flere merknader om transport og forsendelse

- Transporter eller send litium-ion-batterier bare i uskadd tilstand!
- Bruk utelukkende den originale esken til transport av batteriet, eventuelt en egnet eske for farefullt gods (ikke påkrevd hos batterier med mindre enn 100 Wh nominell energi).
- Lim over åpne batterikontakter for å hindre en kortslutning.

- Sikre batteriet mot å skli på innsiden av forpakningen, for slik å hindre at batteriet skades.
- Sørg for riktig merking og dokumentasjon av sendingen ved transport eller forsendelse (f.eks. med budservice eller spedisjon).
- Informer deg på forhånd om det er mulig med en transport med tjenesteyteren du ønsker, og vis forsendelsen.

Vi anbefaler deg å bruke en fagmann på farefullt gods til klargjøring av forsendelsen. Følg også eventuelle mer detaljerte, nasjonale forskrifter.

## 12 OPPBEVARING

### 12.1 Lagring av maskinen

1. Slå av nøkkelbryteren og ta batteriet ut av maskinen.
2. Trekk ut batteriet.
3. La motoren bli kald.
4. Apparatet rengjøres grundig.
5. Alle metaldeler smøres inn med et tynt lag olje eller silikon for korrosjonsbeskyttelse.
6. Oppbevaring av maskinen:
  - Folde sammen styrestangen.
  - Sett maskinen på frontsidene, slik at den står loddrett.
  - Maskinen oppbevares på et tørt og rent sted som er beskyttet mot frost.
  - Den tildekkes av en pusteaktiv duk for å beskytte mot støv. Ikke bruk plastfolie, for å unngå oppsamling av fuktighet.

**⚠ FORSIKTIG! Fare for personskader!** Hvis apparatet er tilgjengelig for barn og uvedkommende under oppbevaringen, kan det oppstå skader.

- Maskinen skal bare lagres dersom batteriet er fjernet.
- Oppbevar maskinen utilgjengelig for barn og andre uvedkommende.

## 12.2 Oppbevaring av batteri og lader

**📖 MERK** Følg de separate bruksanvisningene til batteri og lader.

## 13 AVFALLSHÅNTERING

### Merknad om WEEE-direktivet



- Elektro- og elektronikkapparater hører ikke til i husholdningsavfallet, men skal tilføres atskilt for avfallshåndtering eller deponering.
- Gamle batterier eller batteripakker som ikke er montert fast på det gamle apparatet, må tas av før overlevering. Avfallshåndteringen av disse reguleres av batteridirektivet.
- Eiere eller brukere av elektro- og elektronikkapparater er forpliktet av lov til retur etter avsluttet bruk av apparatene.
- Sluttbrukeren bærer egenansvar for sletting av personopplysninger på det gamle apparatet som deponeres.

Symbolet med søppelspann med strek over betyr at elektro- og elektronikkapparater ikke kan kastes i husholdningsavfallet.

Elektro- og elektronikkapparater kan leveres gratis inn på følgende steder.

- offentlige avfallshånderings- eller innsamlingssteder (f.eks. kommunale renovasjonsstasjoner)
- butikker for elektroapparater (fysiske og virtuelle) såfremt butikken er forpliktet til retur eller tilbyr dette frivillig.

Dette gjelder bare for apparater som er installert og solgt i EU-landene og som underligg kravene i EU-direktivet 2012/19/EU. I landene utenfor Den europeiske union kan avvikende bestemmelser for avfallsbehandling av elektro- og elektronikkapparater gjelde.

### Merknad om batteridirektivet



- Gamle batterier og batteripakker hører ikke til i husholdningsavfallet, men skal tilføres atskilt for avfallshåndtering eller deponering!

- For sikkert henting av batterier og batteripakker fra elektromaskiner, og for informasjon om deres type eller kjemiske system, følg de videre angivelsene i betjenings- og monteringsanvisningen.
- Eiere eller brukere av batterier og batteripakker er forpliktet av lov til retur etter avsluttet bruk av apparatene. Returen begrenser seg til innlevering av mengder som er vanlige i en husholdning.

Gamle batterier kan inneholde skadestoffer eller tungmetaller som kan skade miljøet og føre til helseskader. En vurdering av de gamle batteriene og bruken av ressursene som de inneholder, bidrar til å beskytte disse to viktige områdene.

Symbolet med søppelspann med strek over betyr at batterier og batteripakker ikke kan kastes i husholdningsavfallet.

Hvis tegnene Hg, Cd eller Pb i tillegg finnes under søppelspannet, står dette for følgende:

- Hg: Batteriet inneholder mer enn 0,0005 % kvikksølv
- Cd: Batteriet inneholder mer enn 0,002 % kadmium
- Pb: Batteriet inneholder mer enn 0,004 % bly

Batteripakker og batterier kan leveres gratis inn på følgende steder.

- offentlige avfallshånderings- eller innsamlingssteder (f.eks. kommunale renovasjonsstasjoner)
- butikker som fører batterier og batteripakker
- felles returforetak for retur av gamle apparater-batterier
- produsentens returmottak (hvis denne ikke er en del av det felles retursystemet)

Dette gjelder bare for batteripakker og batterier som er solgt i EU-landene og som underligg kravene i EU-direktivet 2006/66/EF. I landene utenfor Den europeiske union kan avvikende bestemmelser for avfallsbehandling av batteripakker og batterier gjelde.

## 14 KUNDESERVICE/SERVICE

Ved spørsmål om garanti, reparasjon eller reservedeler henvend deg til det nærmeste AL-KO-serviceverkstedet. Dette finner du på Internett på følgende adresse:

[www.alko-garden.com/service-contacts](http://www.alko-garden.com/service-contacts)

Flere opplysninger om reservedeler finner du på: [www.alko-garden.com/spareparts](http://www.alko-garden.com/spareparts)

## 15 INFORMASJON OM SAMSVARSERKLÆRINGEN

Herved erklærer vi med eneansvar at dette produktet, i denne utførelsen, er i samsvar med kra-

vene i EU-direktivene, EU-sikkerhetsstandardene og de produktspesifikke standardene. Samsvarserklæringen er en del av bruksanvisningen, og er vedlagt maskinen.

## 16 GARANTI

Vi utbedrer eventuelle material- eller produksjonsfeil på maskinen innenfor den lovmessige foreldelsesfristen for mangelskrav ved at vi velger å foreta en reparasjon eller levere et nytt produkt. Foreldelsesfristen fastlegges ut fra gjeldende lovgivning i landet hvor maskinen ble kjøpt.

Vår garanti gjelder kun ved:

- overholdelse av bruksanvisningen
- Sakkyndig behandling
- Bruk av originale reservedeler

Garantien gjelder ikke ved:

- Egenutførte reparasjonsforsøk
- Egenutførte tekniske endringer
- Ikke tiltenkt bruk

Følgende omfattes ikke av garantien:

- Lakkskader som skyldes normal slitasje
- Slitasjedeler som på reservedelskortet er merket med xxxxxx (x) ramme

Garantitiden begynner å løpe med kjøpet til den første sluttbrukeren. Fakturadatoen er utslagsgivende. Ved garantikrav henvender du deg til din forhandler eller til nærmeste autoriserte kundeservice med denne garantierklæringen og den originale kvitteringen. De lovbestemte mangelfordringene fra kjøper overfor selger forblir uberørt gjennom denne erklæringen.

# KÄÄNNÖS ALKUPERÄISESTÄ KÄYTTÖOHJEESTA

## Sisällysluettelo

1	Erityiset turvallisuusohjeet.....	222	8	Työskentelyohjeita.....	229
2	Tietoa käyttöohjeesta.....	222	9	Huolto ja hoito.....	230
2.1	Kansilehden symbolit.....	223	9.1	Huoltokaavio.....	230
2.2	Merkkien selitykset ja huomiosanat...	223	9.2	Raapan vaihtaminen (18, 19).....	230
3	Tuotokuvaus.....	223	10	Ohjeet häiriötilanteissa.....	230
3.1	Käyttötarkoituksen mukainen käyttö..	223	11	Kuljetus.....	232
3.2	Mahdollinen ennakoitavissa oleva väärä käyttö.....	223	12	Säilytys.....	232
3.3	Toimitussisältö.....	223	12.1	Laitteen säilytys.....	232
3.4	Laitteessa käytettävät merkinnät.....	224	12.2	Akun ja laturin säilytys.....	232
3.5	Turva- ja suojalaitteet.....	224	13	Hävittäminen.....	233
3.6	Tuotteen kuva (01).....	224	14	Asiakaspalvelu ja huolto.....	233
4	Turvallisuusohjeet.....	225	15	Vaatimustenmukaisuusvakuutukseen liit- tyviä tietoja.....	233
4.1	Turvallisuusohjeet standardin ISO 8437 liitteen A mukaan.....	225	16	Takuu ja tuotevastuu.....	234
4.2	Käyttöä koskevia turvallisuusohjeita..	226			
5	Asennus.....	226			
5.1	Laitteen purkaminen pakkauksesta...	226			
5.2	Alapalkin asennus (02).....	226			
5.3	Välipalkin asennus (03).....	227			
5.4	Yläpalkin asennus (04).....	227			
5.5	Johdon kiinnittäminen palkkiin (05)....	227			
5.6	Säätökammen asennus (06, 07).....	227			
5.7	Lumenohjaimen asennus (08).....	227			
6	Käyttöönotto/käytöstä poistaminen.....	227			
6.1	Akun lataaminen (09, 10).....	227			
6.2	Akun varaustason määrittäminen (11).....	228			
6.3	Akun laittaminen laitteeseen ja pois- taminen laitteesta (12).....	228			
6.4	Virransyötön kytkeminen päälle ja pois päältä (13).....	228			
7	Käyttö.....	229			
7.1	Poistosuunnan ja -etäisyyden säätä- minen (14, 15).....	229			
7.2	Laitteen kytkeminen päälle ja pois päältä (16).....	229			
7.3	Led-valon käyttö (17).....	229			

## 1 ERITYISET TURVALLISUUSOHJEET

Kahdeksan vuotta täyttäneet lapset, henkilöt, joiden fyysiset tai henkiset kyvyt tai aistitoiminnot ovat alentuneet tai joilta puuttuu vaadittava kokemus ja tieto, voivat käyttää tätä laitetta, jos heitä valvotaan tai opastetaan laitteen turvallisessa käytössä ja he ovat ymmärtäneet siitä aiheutuvat vaarat. Lapset eivät saa leikkiä laitteella. Lapset eivät saa suorittaa käyttäjän tehtäviksi tarkoitettuja puhdistus- ja huoltotöitä ilman valvontaa.

Henkilöillä, joiden rajoitukset ovat hyvin suuria ja monimutkaisia, voi olla tässä annettuja ohjeita laajempia tarpeita.

## 2 TIETOA KÄYTTÖOHJEESTA

- Saksankielinen versio on alkuperäinen käyttöohje. Kaikki muut kieliversiot ovat alkuperäisen käyttöohjeen käännöksiä.
- Säilytä käyttöohje aina siten, että voit tarvittaessa tarkistaa siitä tarvitsemasi laitetta koskevat tiedot.
- Luovuta käyttöohje aina laitteen mukana.
- Lue käyttöohjeeseen sisältyvät turvallisuusohjeet ja varoitukset ja noudata niitä.

## 2.1 Kansilehden symbolit

Symboli	Merkitys
	Lue tämä käyttöohje ehdottomasti huolellisesti läpi ennen käyttöönottoa. Käyttöohjeen lukeminen on laitteen turvallisen ja häiriöttömän käytön edellytys.
	Käyttöohje
	Käsittele litiumioniakkuja varovasti! Noudata etenkin kuljetusta, varastointia ja hävittämistä koskevia ohjeita tässä käyttöohjeessa!

## 2.2 Merkkien selitykset ja huomiosanat

**⚠ VAARA!** Tarkoittaa välittömän vaaran aiheuttavaa tilannetta, joka aiheuttaa kuoleman tai vakavan loukkaantumisen, jos sitä ei vältetä.

**⚠ VAROITUS!** Tarkoittaa mahdollisesti vaarallista tilannetta, joka voi aiheuttaa kuoleman tai vakavan loukkaantumisen, jos sitä ei vältetä.

**⚠ VARO!** Tarkoittaa mahdollisesti vaarallista tilannetta, joka voi aiheuttaa lievän tai keskivaikean loukkaantumisen, jos sitä ei vältetä.

**⚠ HUOMAUTUS!** Tarkoittaa tilannetta, joka voi aiheuttaa aineellisia vahinkoja, jos sitä ei vältetä.

**ℹ HUOMAUTUS** Lisätietoja laitteesta ja sen käytöstä.

## 3 TUOTEKUVAUS

Laite on kevyt ja pienikokoinen, yksivaihteinen, akkukäyttöinen lumilinko, jossa on sähkömoottori. Se on tarkoitettu kevyen uuden lumen ja puuterilumen siirtämiseen, Lingon lapa heittää lumen yhdessä työvaiheessa suoraan poistotorven läpi. Käyttäjä ja pyörivä lapa liikuttavat laitetta koko ajan eteenpäin. Raappa pyyhkii jatkuvasti maata ja irrottaa lunta. Sen toiminta edellyttää, että käyttäjä painaa laitetta maata vasten.

Energiaa säästävä ledi parantaa näkyvyyttä hämärässä ja lumisateessa.

Akkukäyttöisessä laitteessa ei ole liikkumista vaikeuttavaa virtajohtoa.

## 3.1 Käyttötarkoituksen mukainen käyttö

Laite on tarkoitettu ainoastaan vasta sataneen, irtonaisen rännän ja lumen raivaaminen yksityisalueilla esimerkiksi päällystetyiltä teiltä, pihoilta, autotallien edustalta, jalankulkureiteiltä ja auto-paikoilta. Raivattavien teiden ja pintojen pinnan on oltava kiinteä ja tasainen (esim. betoni- tai graniittikiveys tai asfaltti).

Laite on tarkoitettu ainoastaan yksityiskäyttöön. Kaikenlainen muu käyttö ja laitteeseen tehtävät muutokset ja lisäykset katsotaan käyttötarkoituksesta poikkeavaksi käytöksi, jonka seurauksena on takuun raukeaminen, vaatimustenmukaisuuden menettäminen sekä valmistajan kaikenlaisen vastuun raukeaminen käyttäjälle tai ulkopuolisille aiheutuvista vahingoista.

## 3.2 Mahdollinen ennakoitavissa oleva väärä käyttö

Laite ei sovellu lumen raivaamiseen päällystämättömiltä teiltä ja pinnoilta, kuten hiekka- ja sorateiltä tai nurmikoilta. Laitteella ei voi raivata erittäin suuria lumimääriä ja korkeita kinoksia, erittäin märkää lunta tai kiinteää lunta tai jäätä.

Laitetta ei ole tarkoitettu ammattimaiseen käyttöön yleisissä puistoissa ja urheilukentillä eikä maa- ja metsätaloudessa.

## 3.3 Toimitussisältö

**ℹ HUOMAUTUS** Akku ja laturi eivät sisälly toimitukseen, vaan ne on hankittava erikseen.

Toimitus sisältää tässä mainitut osat. Tarkista, ovatko kaikki osat mukana:

Koh-ta	Osa
1	Lumilinko
2	Poistotorvi
3	Alapalkki
4	Välipalkki
5	Yläpalkki
6	Säättökampi ja pidennysakseli
7	Sakararuuvi (9 kpl)
8	Pitkät lukkoruuvi (6 kpl)
9	Lyhyt lukkoruuvi (2 kpl)
10	Aluslevy (8 kpl)
11	Kaapelikiinnike (4 kpl)
12	Jousisokka (2 kpl)

### 3.4 Laitteessa käytettävät merkinnät

Symboli	Merkitys
	Käsittele erityisen varovasti!
	Lue käyttöohje ennen käyttöönottoa!
	Sinkoilevien kappaleiden aiheuttama vaara! Älä suuntaa poistotorvea ihmisiä tai eläimiä päin!
	Muiden henkilöiden oleskelu vaara-alueella on kielletty! Noudata turvaetäisyyttä!
	Älä tartu pyöriviin osiin tai astu niiden päälle! Pidä kädet, jalat ja vaatteet loitolla! Kytke laite pois päältä ennen poistotorven puhdistamista!
	Ennen laitteen huoltamista kytke virransyöttö aina pois päältä virtavaimesta sekä poista avain ja akku! Pidä kädet, jalat ja vaatteet loitolla pyörivistä työvälineistä tapaturmien välttämiseksi!
	Käytä suojalaseja ja kuulosuojaimia!
	Käytä suojakäsineitä!
	Älä tartu poistotorveen! Kytke laite pois päältä ennen poistotorven puhdistamista!
	Älä tartu lapaan tai astu sen päälle!
	Poista virta-avain ja akku heti käytön lopettamisen jälkeen!

### 3.5 Turva- ja suojalaitteet

**VAROITUS!** Loukkaantumisvaara. Vialliset turvalaitteet ja suojuukset sekä turvalaitteiden ja suojusten poistaminen käytöstä voivat aiheuttaa vakavia vammoja.

- Korjauksen vialliset turvalaitteet ja suojuukset.
- Älä koskaan poista turvalaitteita tai suojuksia toiminnasta.

#### Virtakytkin

Akkukotelon vieressä akkukotelon suojuksen alla on avaimellinen virtakytkin. Kytke virransyöttö virta-avaimella pois päältä ennen huoltotöitä ja taukoja tahattoman päälle kytkemisen aiheuttamien loukkaantumisten välttämiseksi.

Avaimen voi poistaa virtakytkimen ollessa off-asennossa.

#### Moottorin hätäkytkin

Laitteessa on turvakahva. Vaaratilanteessa päästä kaaresta / kahvasta irti. moottori ja lapa pysähtyvät.

#### Turvakytkin

Jotta moottorin voi käynnistää turvakahvan avulla, turvakytkin on ensin painettava pohjaan.

#### Ylikuormitusuoja

Jos ylikuormitus tai laitteeseen päässyt vierasesine jumiuttaa laitteen, ylikuormitusuoja laukeaa ja moottori sammuu.

#### Säädettävä poistotorvi

Säädä poistotorvi ja lumenohjain niin, ettei poistettu lumi aiheuta vaaraa ihmisille, eläimille tai omaisuudelle.

Käytettäessä laitetta tiellä varmista, ettei liikenteelle aiheudu häiriötä tai tienkäyttäjille vaaraa.

### 3.6 Tuotteen kuva (01)

Koh-ta	Osa
1	Ohjainpalkki (osat alapalkki, välipalkki ja yläpalkki)
2	Moottorikytkimen turvakahva
3	Moottorikytkimen turvapainike
4	Kääntökampi poistotorven kääntämiseen
5	Sakararuuvi kääntökamman lukitsemiseen
6	Akkukotelon suojuus



Koh-ta	Osa
7	Akkukotelo
8	Akkukotelon virtakytkin
9	Lapa
10	Raappa (18/2, näkymä alhaalta)
11	Käännettävä poistotorvi ja lumenohjain
12	Sakararuuvit lumenohjaimen kulman säätämiseen
13	Kantokahva
14	Led-valo ja virtapainike

## 4 TURVALLISUUSOHJEET

**⚠ VAARA! Hengenvaara ja vakavien vammojen vaara!** Tietämättömyys turvallisuus- ja käyttöohjeista voi aiheuttaa erittäin vakavia vammoja ja jopa kuoleman.

- Tutustu kaikkiin tässä käyttöohjeessa ja muissa mainituissa käyttöohjeissa annettaviin turvallisuus- ja käyttöohjeisiin ja ota ne huomioon ennen laitteen käyttöä.
- Säilytä kaikki toimitukseen sisältyvät asiakirjat tulevaa tarvetta varten.

**⚠ VAROITUS! Laitteen pyörievien osien aiheuttama vaara!** Laitteen pyöriiviin osiin tarttumisen aiheuttaa vakavia vammoja!

- Älä koskaan tartu laitteen pyöriiviin osiin!

**ℹ HUOMAUTUS** Noudata akun ja laturin erillisissä käyttöohjeissa annettuja turvallisuusohjeita.

### 4.1 Turvallisuusohjeet standardin ISO 8437 liitteen A mukaan

#### Koulutus

1. Lue käyttö- ja huolto-ohjeet huolellisesti läpi. Tutustu tarkoin hallintalaitteisiin ja laitteen oikeanlaiseen käyttöön. Tutustu erityisesti siihen, miten laite pysäytetään nopeasti ja hallintalaitteet kytketään pois päältä.
2. Älä koskaan anna lasten käyttää laitetta. Aikuiset eivät saa käyttää laitetta ilman asianmukaista ohjeistusta. Ota huomioon, että paikalliset määräykset voivat asettaa rajoituksia käyttäjän iälle.
3. Pidä muut henkilöt, etenkin lapset ja lemmikkieläimet, poissa laitteen käyttöalueelta.

4. Ole varovainen, ettet liukastu tai kaadu, etenkin kun liikut taaksepäin.
5. Ota huomioon, että laitteen käyttäjä on vastuussa muihin henkilöihin ja aineelliseen omaisuuteen kohdistuvista vaaroista ja onnettomuuksista.

#### Valmistelut

1. Tarkista huolellisesti alue, jolla aiot käyttää laitetta, ja poista kaikki matot, kelkat, laudat, kaapelit ja muut esineet.
2. Avaa kaikki kytkennät ja kytke tyhjäkäynti päälle, ennen kuin kytket moottorin päälle.
3. Laitetta saa käyttää vain asianmukaisiin talvi-vaatteisiin pukeutuneena. Käytä kenkiä, jotka varmistavat tukevan asennon eivätkä luista liukkaalla alustalla.
4. Säädä kierukka-akselin korkeus soran ja sepin poistamista varten.
5. Älä tee mitään säätöjä moottorin käydessä (ellei valmistaja erityisesti niin neuvo tekemään).
6. Anna moottorin ja laitteen jäähtyä ulkolämpötilaan, ennen kuin luot lunta laitteella.
7. Sähkötoimisia työkaluja käytettäessä vieraat esineet voivat sinkoutua ilmaan ja osua silmiin. Käytä aina suojalaseja tai silmäsuojaimia laitteen käytön, säätöjen ja korjausten aikana.

#### Käyttö

1. Älä pidä käsiä tai jalkoja pyörievien osien alla tai niiden lähellä. Pidä poistotorvi aina vapaana.
2. Ole erityisen varovainen, kun käytät laitetta kiviteillä, jalkakäytävillä tai teillä tai ylität niitä. Varo piilossa olevia vaaroja ja liikennettä.
3. Sammuta lumilinko, jos laite osuu johonkin esineeseen. Kytke erotuskytkin pois päältä ja tarkista laite huolellisesti vaurioiden varalta. Korjaa laite tarvittaessa, ennen kuin käynnistät lumilingon uudelleen ja otat sen käyttöön.
4. Jos laite tärisee epänormaalisti, kytke lumilinko pois päältä ja selvitä syy välittömästi. Tärinät viittaavat yleensä aina ongelmaan.
5. Kytke lumilinko pois päältä, ennen kuin poistut käyttöasennosta, puhdistat kierukkakoneiston tai poistotorven ja aina ennen korjausta, säätöä tai tarkastusta.
6. Varmista ennen puhdistusta, korjausta tai tarkastusta, että kierukkakoneisto ja kaikki liikkuvat osat ovat täysin pysähdyksissä. Vältä

tahattomia onnettomuuksia kytkemällä erotuskytkin pois päältä.

7. Älä poista lunta rinteitä pitkin. Ole erityisen varovainen, kun muutat suuntaa rinteissä. Älä poista lunta jyrkissä rinteissä. Huolehdi rinteissä aina turvallisesta seisoma-asennosta.
8. Älä käytä lumilinkoa, jos suojaelevyt ovat vaurioituneet tai ilman oikein asennettuja suojaelevyjä, suojuksia tai muita suojalaitteita.
9. Älä käytä lumilinkoa lasirakenteiden, ajoneuvojen, ikkunoiden tai vastaavien lähellä, ennen kuin olet säätänyt lumen ulosheittokulman vastaavasti. Pidä lapset ja lemmikkieläimet etäällä.
10. Älä ylikuormita laitetta poistamalla paljon lunta kerralla.
11. Jos alusta on liukas, älä käytä laitetta suurilla nopeuksilla. Ole varovainen, kun aktivoit peruutuksen tai vedät laitetta itseesi päin.
12. Älä suuntaa poistotorvea muita henkilöitä kohti ja varmista, että laitteen edessä ei ole ketään.
13. Kytke irti kierukka-akselin virransyöttö, kun lumilinkoa kuljetetaan tai ei käytetä.
14. Käytä vain lumilingon valmistajan hyväksymiä lisätarvikkeita (esim. pyöräpainoja, vastapainoja, ohjaamoja jne.).
15. Älä käytä lumilinkoa, kun näkyvyys tai valaistus on huono. Seiso aina tukevassa asennossa ja pidä kahvoista kunnolla kiinni. Älä juokse, vaan kävele.

## Huolto ja säilytys

**VAROITUS! Vakavat käsivammat tukkeutunutta poistotorvea puhdistettaessa!** Liikkuvan siipipyörän koskettaminen poistotorvessa aiheuttaa vakavia käsivammoja. Ne ovat yleisimmät lumilinkoon liittyvät vammat. Poistotorven puhdistaminen:

- Kytke lumilinko pois päältä!
- Odota noin 10 sekuntia, kunnes siipipyörä on pysähtynyt täysin.
- Käytä poistotorven puhdistamiseen aina siihen soveltuvaa työkalua.
- Älä koskaan käytä käsiä poistotorven puhdistamiseen!

1. Poista akku käytön jälkeen ja ennen laitteen varastointia ja tarkista akku mahdollisten vaurioiden varalta. Anna lumilingon jäähtyä ennen varastointia.

2. Tarkista säännöllisesti, että murtoruuvit, moottoriruuvit jne. on kiristetty oikein laitteen turvallisen käyttötilan varmistamiseksi.
3. Tarkista aina tärkeät tiedot käyttöohjeesta, kun lumilinko aiotaan varastoida pidemmäksi aikaa.
4. Huolla tai vaihda turvallisuus- ja ohjetarrat tarpeen mukaan.
5. Anna laitteen käydä muutaman minuutin ajan sen jälkeen, kun olet lopettanut lumen luonnin, niin että kierukka-akseli ei jäädy.

## 4.2 Käyttöä koskevia turvallisuusohjeita

- Käytä laitetta vain niihin töihin, joihin se on tarkoitettu. Käyttötarkoituksesta poikkeava käyttö voi aiheuttaa vammoja ja aineellisia vahinkoja.
- Älä käytä laitetta, jos siinä on kuluneita tai viallisia osia. Vaihda viallisten osien tilalle aina valmistajan alkuperäisvaraosat. Jos laitetta käytetään, vaikka siinä on kuluneita tai viallisia osia, valmistajalle ei voida esittää takuuvaatimuksia.
- Laitetta ei saa käyttää alkoholin, huumeiden tai lääkkeiden vaikutuksen alaisena.
- Pidä kädet, jalat ja muut kehonosat loitolla liikkuvasta lavasta.
- Älä katso suoraan led-valoon. Se voi aiheuttaa silmävammoja.

## 5 ASENNUS

**VAROITUS! Puutteellisen asennuksen aiheuttama vaara!** Puutteellisesti asennetun laitteen käyttö voi aiheuttaa vakavia vammoja.

- Käytä vain täydellisesti asennettua laitetta!
- Laita akku laitteeseen vasta, kun sen asennus on valmis!

### 5.1 Laitteen purkaminen pakkauksesta

1. Poista kaikki osat pakkauksesta.
2. Tarkista, onko toimitus täydellinen (katso *Luku 3.3 "Toimitussisältö"*, sivu 223).
3. Tarkista kaikki osat kuljetusvaurioiden varalta.  
Jos havaitset vaurioita tai osia puuttuu, ota välittömästi yhteyttä jälleenmyyjään, jolta ostit laitteen.

### 5.2 Alapalkin asennus (02)

1. Laita alapalkin (02/1) päät putkien päitä (02/2) vasten (02/a) siten, että alapalkin ja putkien päiden reiät ovat kohdakkain.

- Pistä reikiin kaksi pitkää lukkoruuvia (02/3) sisäkautta.
- Laita kullekin lukkoruuvulle aluslevy (02/4).
- Kierrä sakarakahvat (02/5) lukkoruuveille ja kiristä ne tiukalle.

### 5.3 Välipalkin asennus (03)

- Laita välipalkin (03/1) päät alapalkille (03/2; 03/a) siten, että välipalkin ja alapalkin reiät ovat kohdakkain. Säätökamman ohjaimen (03/3) on osoitettava ylöspäin.
- Pistä reikiin kaksi pitkää lukkoruuvia (03/4) sisäkautta.
- Laita kullekin lukkoruuvulle aluslevy (03/5).
- Kierrä sakarakahvat (03/6) lukkoruuveille ja kiristä ne tiukalle.

### 5.4 Yläpalkin asennus (04)

- Laita yläpalkin (04/1) päät välipalkille (04/2; 04/a) siten, että yläpalkin ja välipalkin reiät ovat kohdakkain. Moottorikytkimen, turvakahvan, kahvan ja led-valon on osoitettava ylöspäin.
- Pistä reikiin kaksi pitkää lukkoruuvia (04/3) sisäkautta.
- Laita kullekin lukkoruuvulle aluslevy (04/4).
- Kierrä sakarakahvat (04/5) lukkoruuveille ja kiristä ne tiukalle.

### 5.5 Johdon kiinnittäminen palkkiin (05)

- Kiinnitä moottorikytkimen johto (05/1) kaapelikiinnikkeellä (05/2) välipalkkiin ja alapalkkiin.
- Kiinnitä led-valon johto (05/3) kaapelikiinnikkeellä (05/2) välipalkkiin ja alapalkkiin.

### 5.6 Säätökamman asennus (06, 07)

#### Säätökamman liittäminen pidennysakseliin (06).

- Pujota säätökampi (06/1) yläkautta välipalkin ohjaimen (06/2) läpi (06/a).
- Laita säätökampi pidennysakselin pidikkeeseen (06/3) vasteeseen asti (06/b).
- Kohdista säätökampi ja pidennysakseli toisiinsa nähden niin, että niiden aukot ovat kohdakkain.
- Työnnä jousisokka (06/4) molempien aukkojen läpi (06/c) niin pitkälle, että se lukittuu.

#### Säätökamman asennus ja kiinnittäminen laitteeseen (07)

- Laita pidennysakseli (07/1) laitteen pidikkeeseen (07/2; 07/a).

- Kierrä pidennysakselia niin, että sen aukko on kohdakkain pidikkeen aukon kanssa.
- Työnnä jousisokka (07/3) molempien aukkojen läpi (07/b) niin pitkälle, että se lukittuu.
- Kierrä sakarakahva (07/4) ohjaimelle (07/5) ja kiristä sitä hieman säätökamman kiinnittämiseksi.

### 5.7 Lumenohjaimen asennus (08)

- Laita (08/a) lumenohjain (08/1) poistotorveen (08/2) niin, että vasen ja oikea kieleke (08/3) lukittuvat lumenohjaimen koloihin.
- Laita kaksi lyhyttä lukkoruuvia (08/4) sisäkautta poistotorven aukkojen läpi (08/b).
- Laita aluslevy (08/5) kuhunkin lukkoruuviin (08/c).
- Kierrä sakarakahvat (08/6) lukkoruuveihin ja kiristä ne tiukalle (08/c).

## 6 KÄYTTÖÖNOTTO/KÄYTÖSTÄ POISTAMINEN

### 6.1 Akun lataaminen (09, 10)

Akku ja laturi eivät sisälly toimitukseen. Kaikkia AL-KO 36V -järjestelmän ladattavia akkuja (Bxxx Li) ja latureita (Cxxx Li) voidaan käyttää.

Tuote	Nimike	Tuotenro
Litium-ioniakku	B150 Li (B05-3640)	113280
Litium-ioniakku	B200 Li (B05-3650)	113524
Litium-ioniakku	B800 Li (B38-3680)	114017
Akkulaturi	C130 Li (C05-4230)	113281
Akkulaturi	C200 Li	114018

Akku on ladattu osittain. Lataa akku täyteen ennen ensimmäistä käyttökertaa. Akku voidaan ladata milloin tahansa. Lataamisen keskeyttäminen ei vioita akkuja.

**! HUOMAUTUS** Noudata akun ja laturin erillisissä käyttöohjeissa annettavia yksityiskohtaisia tietoja.





**VARO!** Tulipalon vaara ladattaessa! Latauslaitteen lämpeneminen aiheuttaa palovaaran, jos se on helposti syttyvällä alustalla eikä tuuletuminen ole riittävää.

- Käytä laturia aina palamattomalla alustalla ja palamattomassa ympäristössä.
- Mikäli olemassa: Pidä tuuletusaukot avoimina.

1. Työnnä akku (09/1) laturiin (09/2) ja liitä verkkopistoke (09/3) pistorasiaan. Lataus alkaa ja käyttötilan ilmaiseva ledi (09/4) vilkkuu vihreänä.
2. Tarkkaile led-merkkivaloa (09/4). Akun täyteen lataaminen kestää n. 1,5 tuntia. Lataaminen päättyy automaattisesti, kun akku on ladattu täyteen. Tällöin ledi (09/4) palaa jatkuvasti vihreänä.
3. Vedä verkkopistoke (09/3) irti, kun ledi (09/4) palaa jatkuvasti vihreänä.
4. Paina akun alapuolella olevaa lukituspainiketta ja pidä se pohjassa.
5. Poista akku (09/1) laturista (09/2).

### Laturin tilanäytöt (10)

Laturin ledi (10/1) ilmaisee akun varaustason ja laturin käyttötilan. Laturin symbolit (10/2) havainnollistavat näitä tiloja:

Symboli	Ledi ja varaustila
	Ledi palaa vihreää valoa: Akku on ladattu täyteen.
	Ledi vilkkuu vihreää valoa: Akkua ladataan.
	Ledi palaa punaista valoa: Laturissa ei ole akkua.
	Ledi vilkkuu punaista valoa: Akku on liian kuuma, joten sitä ei ladata.

### 6.2 Akun varaustason määrittäminen (11)

Accun etupuolella on ohjauspaneeli, jossa on painike (11/1) ja ledit varaustason näyttöä varten (11/2–11/5).

1. Paina painiketta (11/1). Varaustason merkkivalot syttyvät akun varaustason mukaan.
2. Totea varaustaso, ks. Akun varaustason näytöt -jakso.

### Akun varaustason näytöt

Ledit	Akun varaustaso
Vihreä (11/2)	Akku on ladattu täyteen eli varaus on 100 %.
Vihreä (11/3, 11/4)	Akusta on ladattu yli 50 %.
Vihreä (11/4)	Akusta on ladattu alle 50 %.
Punainen (11/5)	Akun varaus on täysin purkautunut tai se on kuumentunut/jäähtynyt liikaa.

### 6.3 Akun laittaminen laitteeseen ja poistaminen laitteesta (12)

**HUOMAUTUS!** Huomio – akun vaurioitumisvaara. Jos akku jätetään laitteeseen käytön jälkeen, akku voi vaurioitua.

- Poista akku laitteesta välittömästi käytön päätyttyä ja säilytä se pakkaselta suojassa.
- Laita akku takaisin laitteeseen vasta juuri ennen käytön aloittamista.

### Akun laittaminen laitteeseen

1. Taita akkukotelon suojus (12/1) auki.
2. Työnnä akku (12/2) yläkautta niin pitkälle akkukoteloon (12/3), että se lukittuu paikalleen.
3. Akkukotelon suojuksen sulkeminen

### Akun poistaminen

1. Paina akun vapautuspainiketta (12/4) ja pidä se painettuna.
2. Poista akku.

### 6.4 Virransyötön kytkeminen päälle ja pois päältä (13)

Akkukotelon viereisellä virtakytkimellä katkaistaan ja kytketään koko laitteen virransyöttö.

**VAROITUS!** Loukkaantumisvaara. Tahan käynnistyminen voi aiheuttaa vakavia vammoja.

- Aina ennen taukoja työskentelyssä tai huolto-otit: katkaise virransyöttö kääntämällä turvavain Off-asentoon ja vedä se sitten irti.

### Virransyötön kytkeminen päälle

1. Taita akkukotelon suojus (13/1) auki.
2. Kierrä virta-avain (13/2) oikealle on-asentoon (kohta I; 13/a). Tällöin laitteen käyttöjännite kytketty päälle, mutta laite ei vielä käynnisty.

3. Sulje akkukotelon suojus.
4. Laitteen kytkeminen päälle: katso *Luku 7.2 "Laitteen kytkeminen päälle ja pois päältä (16)", sivu 229.*

### Virransyötön kytkeminen pois päältä

1. Kierrä virta-avain (13/2) vasemmalle off-asentoon (kohta 0; 13/a).

**!** **HUOMAUTUS** Avaimen voi poistaa virtakytkimen ollessa off-asennossa.

2. Poista akku laitteesta välittömästi käytön päätyttyä ja lataa ja säilytä se pakkaselä suojassa. Laita akku takaisin laitteeseen vasta juuri ennen käytön aloittamista.

## 7 KÄYTTÖ

### 7.1 Poistosuunnan ja -etäisyyden säätäminen (14, 15)

**!** **VAROITUS!** Sinkoilevia esineitä! Ulos sinkoavien esineiden aiheuttama tapaturmavaara ja omaisuusvahinkojen vaara!

- Älä koskaan käännä poistotorvea päin ihmisiä, eläimiä, ikkunoita, autoja tai ovia.

#### Poistosuunnan säätäminen

1. Avaa sakararuuvilla (14/1) säätökammen (14/2) kiinnitys.
2. Käännä poistotorvi (14/3) säätökampea kääntämällä haluttuun suuntaan (14/a).
3. Kiinnitä säätökampi (14/2) sakararuuvilla (14/1), jotta poistotorvi ei pääse kääntymään vahingossa.

#### Poistoetäisyyden säätäminen

1. Avaa molemmilla sakararuuveilla (15/1, 15/2) lumenohjaimen (15/3) kiinnitys.
2. Liikuta lumenohjainta ylös- tai alaspäin (15/a):
  - Pidennä poistoetäisyyttä säätämällä lumenohjainta ylöspäin.
  - Lyhennä poistoetäisyyttä säätämällä lumenohjainta alaspäin.
3. Lukitse lumenohjain paikalleen molemmilla sakararuuveilla.

### 7.2 Laitteen kytkeminen päälle ja pois päältä (16)

Laitteen saa kytkeä päälle vain tasaisella alustalla. Alustalla ei saa olla vieraita esineitä, kuten kiviä. Älä nosta tai kallista laitetta käynnistämisen yhteydessä.

### Laitteen kytkeminen päälle

1. Virransyötön kytkeminen päälle: katso *Luku 6.4 "Virransyötön kytkeminen päälle ja pois päältä (13)", sivu 228.*
2. Paina turvapainiketta (16/1) ja pidä se painettuna (16/a).
3. Vedä moottorin turvakahva (16/2) työntöaisaa (16/3) kohti (16/). Moottori ja lapa käynnistyvät.
4. Vapauta turvapainike ja pidä moottorin turvakahva pohjassa.

**!** **HUOMAUTUS** Moottorin hätäkytkin ei lukitu. Työntöaisasta on pidettävä kiinni koko työskentelyn ajan.

### Laitteen kytkeminen pois päältä

1. Päästä moottorin hätäkytkimestä irti. Se palautuu automaattisesti lähtöasentoon.
2. Odota, kunnes lapa pysähtyy.
3. Virransyötön kytkeminen pois päältä: katso *Luku 6.4 "Virransyötön kytkeminen päälle ja pois päältä (13)", sivu 228.*

**!** **VAROITUS!** Laitteen pyörievien osien aiheuttama vaara! Laitteen pyöriiviin osiin tarttumisen aiheuttaa vakavia vammoja!

- Älä koskaan tartu laitteen pyöriiviin osiin!

### 7.3 Led-valon käyttö (17)

#### Led-valon korkeussäätö

1. Siirrä led-valoa (17/1) ylös- tai alaspäin (17/a), kunnes työalue on valaistu toivotulla tavalla.

#### Led-valon sytyttäminen ja sammuttaminen

1. Paina keinukytkintä (17/2):
  - Asennossa I valo on päällä.
  - Asennossa 0 valo on pois päältä.

**!** **VARO!** Häikäisyvaara! Kirkas led-valo voi häikäistä silmiä!

- Älä koskaan katso led-valoon sen ollessa päällä!
- Älä koskaan suuntaa led-valoa muita ihmisiä tai eläimiä päin!

## 8 TYÖSKENTELYOHJEITA

- Tee lumityöt heti lumisateen jälkeen, sillä lumi on silloin vielä irtonaista. Myöhemmin lumen alakerros jäätyy, ja lumen raivaaminen vaikeutuu.

- Käännä poistotorvi mahdollisuuksien mukaan sellaisen asentoon, että tuuli puhaltaa lunta pois päin.
- Poista lunta niin, että raivatut lumikaistat liittyvät keskenään hieman.
- Jos lumi on märkää ja raskasta tai kinokset korkeita, puolita kaistan leveys ja työnnä lumilinko eteenpäin hitaasti. Se estää laitteen tukkeutumista.
- Pyörille ja poistoputken pintaan voi ennen käyttöä suihkuttaa tarttumista estävää ainetta (suksivahaa, teflon- tai siikonisuihketta) tukkiutumisen välttämiseksi. Tarkista suihkeen ympäristöominaisuudet ja käyttökelpoisuus laitteen kannalta ja noudata suihkepullon etiketissä annettavia valmistajan ohjeita!
- Poista tukkeumat lumilingosta kaapimella tai kepillä, älä koskaan käsillä! Kytke lumilinko ennen tukkeumien poistamista kokonaan pois päältä!

## 9 HUOLTO JA HOITO

**⚠ VAROITUS! Loukkaantumisvaara huolto-  
toissa.** Epäasiallinen huolto voi aiheuttaa vakavia vammoja ja vaurioittaa laitetta.

- Korjauta laite aina ammattikorjaamossa.

**⚠ VARO! Loukkaantumisvaara.** Laitteen teräväreunaiset ja liikkuvat osat voivat aiheuttaa tapaturmia.

- Käytä huolto-, hoito- ja puhdistustoissa aina suojakäsineitä!
- Sammuta laite ja poista akku!

**HUOMAUTUS! Voitelun aiheuttama vaurio-  
tumisvaara.** Laite on voideltu tehtaalla. Lisävoitelu voi vaurioittaa laitetta.

- Älä voitele laitetta.

### 9.1 Huoltokaavio

#### Ennen jokaista käyttökertaa

- Tee silmämääräinen tarkistus aina ennen laitteen käyttöä.

- Tarkista turvalaitteiden, hallintalaitteiden, joih-  
tojen ja ruuviliitosten mahdolliset vauriot ja  
kiinnityksen pitävyys.
- Vaihda vaurioituneet osat ennen käyttöä.  
Vaihda viallisten osien tilalle aina valmistajan  
alkuperäisvaraosat.

#### Jokaisen käyttökerran jälkeen

- Puhdista poistotorvi, kahvat ja verhoilu.
- Poista akku laitteesta ja säilytä se pakkaselta  
suojassa.

#### Tarvittaessa

- Tarkista raappa ja vaihda se, jos se on kulu-  
nut.

#### Kerran käyttökaudessa

Tarkastuta ja huollata laite ammattikorjaamossa.

### 9.2 Raapan vaihtaminen (18, 19)

1. Kytke laite pois päältä virtakytkimestä ja pois-  
ta akku laitteesta.
2. Kallista laite niin, että sen etusivu vastaa  
maahan.
3. Avaa kuluneen raapan (18/2) ruuvit (18/1).
4. Poista raappa.
5. Laita laitteeseen uusi raappa ja suorista se.
6. Kierrä ruuvit takaisin paikalleen.
7. Tarkista raapan asento. Raapan on oltava  
kuvan (19) mukaisessa asennossa.

## 10 OHJEET HÄIRIÖTILANTEISSA

**⚠ VARO! Loukkaantumisvaara.** Laitteen teräväreunaiset ja liikkuvat osat voivat aiheuttaa tapaturmia.

- Käytä huolto-, hoito- ja puhdistustoissa aina suojakäsineitä!
- Sammuta laite ja poista akku!

**ℹ HUOMAUTUS** Jos häiriötä ei ole mainittu tässä taulukossa tai et saa korjattua sitä itse, ota yhteyttä asiakaspalveluumme.

Häiriö	Syy	Korjaaminen
Moottori ei toimi.	Virransyöttö on katkaistu virta-avaimella.	Kytke virransyöttö päälle virta-avaimella.
	Akku ei ole (kunnolla) paikallaan.	Laita akku kunnolla paikalleen.
	Akku on tyhjä.	Lataa akku.
	Lapa on jumiutunut tai poistotorvi tukossa.	<ol style="list-style-type: none"> <li>1. Kytke laite pois päältä virta-avaimella ja poista akku.</li> <li>2. Poista lumi laitteesta kaapimella tai kepillä.</li> </ol>
	Johto tai kytkin on vaurioitunut.	Älä käytä laitetta! Ota yhteyttä AL-KO-huoltoon.
Moottorin teho alenee.	Akku on tyhjä.	Lataa akku.
	Poistotorvessa on liikaa lunta.	<ol style="list-style-type: none"> <li>1. Kytke laite pois päältä virta-avaimella ja poista akku.</li> <li>2. Poista lumi laitteesta kaapimella tai kepillä.</li> </ol>
Moottori pysähtyy lumitöiden aikana.	Moottori on ylikuormittunut, ylikuormitussuoja on lauennut. Poistotorvessa on vieraita esineitä.	<ol style="list-style-type: none"> <li>1. Kytke laite pois päältä virta-avaimella ja poista akku.</li> <li>2. Poista lumi ja vieraat esineet laitteesta kaapimella tai kepillä.</li> </ol>
	Akku on tyhjä.	Lataa akku.
Laitte ei linkoa lunta.	Lapa on jumiutunut tai poistotorvi tukossa.	<ol style="list-style-type: none"> <li>1. Kytke laite pois päältä virta-avaimella ja poista akku.</li> <li>2. Poista lumi laitteesta kaapimella tai kepillä.</li> </ol>
	Käyttöhihna on repeytynyt tai löystynyt.	Älä käytä laitetta! Ota yhteyttä AL-KO-huoltoon.
Laitte ei poista lunta maasta.	Raappa on kulunut.	Vaihda raappa. Ota yhteyttä AL-KO-huoltoon.
Akun käyttöaika lyhenee huomattavasti.	Lumi on liian märkää tai kiinos liian korkea.	<ul style="list-style-type: none"> <li>■ Kavenna poistettavan lumikaistan leveyttä.</li> <li>■ Työnnä laitetta eteenpäin tavallista hitaammin.</li> <li>■ Tee lumityöt heti lumisateen jälkeen.</li> </ul>
	Akun kestoikä on päättynyt.	Vaihda akku. Käytä vain valmistajan alkuperäisiä varusteita.

Häiriö	Syy	Korjaaminen
Akkua ei voi ladata.	Akun kontaktit ovat likaiset.	Puhdista akun kontaktit muulla kuin metalliesineellä ja suihkuta niihin kontaktisuihketta. Älä kytkä akun kontakteja metalliesineellä oikosulkuun!
	Akku tai laturi on vioittunut.	■ Tilaa varaosat AL-KO:ta.
	Akku on liian kuuma.	■ Anna akun jäähtyä.

## 11 KULJETUS

**f HUOMAUTUS** Akun nimellisenergiämäärä on yli 100 Wh! Noudata sen vuoksi seuraavia kuljetusohjeita!

Laitteeseen sisältyvää litium-ioniakkua on käsiteltävä vaarallisia aineita koskevan lainsäädännön mukaisesti, mutta sen kuljetusta koskevat yksinkertaistetut ehdot:

- Yksityinen käyttäjä saa kuljettaa akkua tielikenteessä ilman erityisehtoja, jos se on pakattu vähittäiskauppaan soveltuvalla tavalla ja kuljetuksen luonne on yksityinen.
- Myös ammattimaiset käyttäjät, jotka kuljettavat laitetta pääasialliseen työhönsä liittyen (esim. kuljetukset työmaalle tai esittelyt), voivat soveltaa yksinkertaistettua menettelyä.

Molemmissa tapauksissa on ehdottomasti varmistettava soveltuvin toimenpitein, ettei sisältö pääse ulos pakkauksesta. Muissa tapauksissa on ehdottomasti noudatettava vaarallisia aineita koskevia määräyksiä! Jos niitä ei noudateta, lähettylälle ja mahdollisesti myös kuljettajalle voidaan tuomita huomattava rangaistus.

### Muita kuljetusta ja lähettämistä koskevia ohjeita

- Vain vahingoittumattomia litium-ioniakkuja saa kuljettaa ja lähettää!
- Kuljeta akkua aina alkuperäispakkauksessa tai vaaralliselle aineelle sopivassa laatikossa (ei tarpeen, jos akun nimellisenergiämäärä on alle 100 Wh).
- Teippaa akun paljaat kontaktit oikosulkujen välttämiseksi.
- Estä akun liikkuminen pakkauksessa akun vaurioitumisen välttämiseksi.
- Tarkista, että lähetyksmerkinnät ja -asiakirjat ovat virheettömät kuljetuksen tai lähetyksen (esim. pakettipalvelun tai huolintaliikkeen toimesta) aikana.

- Selvitä etukäteen, hoitaako haluamasi palveluntarjoaja kyseisen kaltaisia kuljetuksia, ja ilmoita lähetyksestä.

Suosittellemme pyytämään lähetyksvalmisteluissa apua vaarallisten aineiden asiantuntijalta. Noudata myös mahdollisia kansallisia erityismääräyksiä.

## 12 SÄILYTYS

### 12.1 Laitteen säilytys

1. Kytke laite pois päältä virtakytkimestä ja poista akku laitteesta.
2. Poista akku.
3. Anna moottoriin jäähtyä.
4. Puhdista laite perusteellisesti.
5. Hankaa kaikkiin metalliosiin ohuesti öljyä tai siilikonia, joka suojaa niitä ruostumiselta.
6. Laitteen säilytys:
  - Taita työntöaisa kokoon.
  - Kallista laite maahan etupuoli alaspäin siten, että se on pystysuorassa.
  - Säilytä laite kuivassa, puhtaassa ja pakkaselta suojatussa paikassa.
  - Suojaa laite pölyltä hengittävstä materiaalista valmistetulla peitteellä. Älä käytä muovikalvoa, jotta sen alle ei kerry kosteutta.

**⚠ VARO!** Loukkaantumisaava. Jos laite on säilytyksen aikana lasten ja asiattomien henkilöiden ulottuvilla, voi seurauksena olla tapaturmia.

- Laitteen säilytyksen ajan akun on aina oltava pois paikaltaan.
- Säilytä laite lasten ja asiattomien ulottumattomissa.

### 12.2 Akun ja laturin säilytys

**f HUOMAUTUS** Noudata akun ja laturin erillisiä käyttöohjeita.



## 13 HÄVITTÄMINEN

### Sähkö- ja elektroniikkalaitteita koskevaan lakiin liittyviä huomautuksia



- Käytöstä poistetut sähkö- ja elektroniikkalaitteet eivät kuulu sekajätteeseen, vaan ne on toimitettava erilliseen keräykseen!
- Käytöstä poistetut paristot tai akut, joita ei ole asennettu kiinteästi laitteeseen, on poistettava ennen laitteen luovuttamista keräyspisteeseen! Niiden hävittämisestä on säädetty erikseen paristoja ja akkuja koskevassa lainsäädännössä.
- Sähkö- ja elektroniikkalaitteiden omistajat/käyttäjät ovat lain nojalla velvollisia palauttamaan laitteet, kun ne on poistettu käytöstä.
- Loppukäyttäjä on vastuussa siitä, että hänen henkilökohtaiset tietonsa poistetaan hävitettävästä laitteesta!

Ylivuivattua jätettä esittävä symboli tarkoittaa, että sähkö- ja elektroniikkalaitteita ei saa hävittää kotitalousjätteen mukana.

Käytöstä poistetut sähkö- ja elektroniikkalaitteet voidaan luovuttaa maksutta seuraaviin vastaanottopisteisiin:

- Kunnalliset jäte- tai keräyspisteet (esim. kuntien jätteasemat)
- Sähkölaitteiden myyntipisteet (tavanomaiset liikkeet ja online-myyjät), jos kauppias on velvoitettu ottamaan laitteet vastaan tai tarjoavat tämän palvelun vapaaehtoisesti.

Nämä tiedot ovat voimassa vain laitteille, jotka asennetaan ja myydään Euroopan Unioniin kuuluvissa maissa ja joita koskee direktiivi 2012/19/EU. Euroopan unionin ulkopuolisissa maissa voi olla näistä poikkeavia määräyksiä sähkö- ja elektroniikkalaitteiden hävittämisestä.

#### Paristoja ja akkuja koskeva lainsäädäntö



- Käytöstä poistetut paristot ja akut eivät kuulu kotitalousjätteisiin, vaan ne on toimitettava erilliseen keräykseen!
- Käyttö- tai asennusohjeesta löydät tietoja niiden tyypistä ja kemiallisesta koostumuksesta

## 15 VAATIMUSTENMUKAISUUSVAKUUTUKSEEN LIITTYVIÄ TIETOJA

Vakuutamme täten yksinomaisella vastuulla, että tämä tuote täyttää markkinoille tuodussa muo-

sekä siitä, miten paristot ja akut voidaan poistaa sähkölaitteesta turvallisesti.

- Paristojen ja akkujen omistajat/käyttäjät ovat lain nojalla velvollisia palauttamaan ne, kun ne on poistettu käytöstä. Palautusvelvollisuus koskee kotitalouksille tyypillisiä määriä.

Käytöstä poistetut paristot ja akut voivat sisältää haitallisia aineita tai raskasmetalleja, jotka voivat aiheuttaa vahinkoa ympäristölle ja terveydelle. Niiden suojaamiseksi on tärkeää hyödyntää käytöstä poistetut paristot ja akut ja käyttää uudelleen niiden sisältämät resurssit.

Ylivuivattua jätettä esittävä symboli tarkoittaa, että paristoja ja akkuja ei saa hävittää kotitalousjätteen mukana.

Jos jätteesymbolin alapuolella on lisäksi tunnus Hg, Cd tai Pb, ne tarkoittavat seuraavaa:

- Hg: Akku sisältää yli 0,0005 % elohopeaa
- Cd: Akku sisältää yli 0,002 % kadmiumia
- Pb: Akku sisältää yli 0,004 % lyijyä

Akut ja paristot voidaan luovuttaa maksutta seuraaviin vastaanottopisteisiin:

- Kunnalliset jäte- tai keräyspisteet (esim. kuntien jätteasemat)
- Paristojen ja akkujen myyntipisteet
- Käytöstä poistettujen paristojen ja akkujen yhteiseen vastaanottojärjestelmään kuuluvat vastaanottopisteet
- Valmistajan vastaanottopiste (jos se ei kuulu yhteiseen vastaanottojärjestelmään)

Nämä tiedot koskevat ainoastaan Euroopan unioniin jäsenvaltioissa myytäviä akkuja ja paristoja, jotka ovat direktiivin 2006/66/EY alaisia. Euroopan Unionin ulkopuolisissa maissa voimassa olevat määräykset akkujen ja paristojen hävittämisestä voivat poiketa näistä.

## 14 ASIAKASPALVELU JA HUOLTO

Tuotevastuuta, korjauksia ja varaosia koskevissa kysymyksissä ota yhteyttä lähimpään AL-KO-huoltopisteeseen. Niiden yhteystiedot löydät internet-osoitteesta

[www.alco-garden.com/service-contacts](http://www.alco-garden.com/service-contacts)

Lisätietoja varaosista on saatavilla osoitteessa

[www.alco-garden.com/spareparts](http://www.alco-garden.com/spareparts)

dossaan yhdenmukaistettujen EU-direktiivin, EU-turvallisuusstandardien ja tuotekohtaisten standardien vaatimukset. Vaatimustenmukaisuusvakuutus on osa käyttöohjetta ja toimitetaan koneen mukana.

## 16 TAKUU JA TUOTEVASTUU

Jos laitteessa esiintyy lakisääteisenä takuuajana materiaali- tai valmistusvirheitä, meillä on oikeus valintamme mukaan joko korjata ne tai vaihtaa virheellinen osa uuteen. Takuun voimassaoloaika määräytyy laitteen ostomaan lainsäädännön mukaan.

Takuu on voimassa vain, kun:

- tätä käyttöohjetta noudatetaan
- laitetta käsitellään asianmukaisesti
- käytetään alkuperäisvaraosia

Takuu raukeaa, jos:

- laitetta yritetään korjata omavaltaisesti
- laitteeseen tehdään omavaltaisia teknisiä muutoksia
- laitetta käytetään sen käyttötarkoituksen vastaisesti

Takuu ei koske:

- tavallisesta käytöstä johtuvia maalipinnan vaurioita
- kulutusosia, joita ei ole kehystetty xxxxxx (x) varaosaluettelossa

Takuuaika alkaa siitä, kun ensimmäinen loppukäyttäjä ostaa laitteen. Ratkaiseva on ostokuitin päivämäärä. Ota yhteys laitteen myyjään tai lähimpään valtuutettuun huoltopisteeseen ja esitä takuutodistus ja alkuperäinen ostokuitti. Nämä ehdot eivät koske ostajan lakisääteisiä oikeuksia, jotka perustuvat virhevastuuseen.

## ALGUPÄRASE KASUTUSJUHENDI TÕLGE

### Sisukord

1	Erijuhised ohutuse kohta.....	235	8	Tööjuhised.....	242
2	Selle kasutusjuhendi kohta.....	235	9	Hooldus.....	243
2.1	Tiitellehel olevad sümbolid.....	236	9.1	Hooldusplaan.....	243
2.2	Sümbolite ja märksõnade seletus.....	236	9.2	Kaabitsserva vahetamine (18, 19).....	243
3	Toote kirjeldus.....	236	10	Abi tõrgete korral.....	243
3.1	Otstarbekohane kasutamine.....	236	11	Transportimine.....	244
3.2	Võimalik prognoositav väärkasutamine.....	236	12	Hoiulepanek.....	245
3.3	Tarnekomplekt.....	236	12.1	Seadme hoiustamine.....	245
3.4	Sümbolid seadmel.....	237	12.2	Aku ja laadija hoiustamine.....	245
3.5	Ohutus- ja kaitseseadised.....	237	13	Jäätmekäitus.....	245
3.6	Toote ülevaade (01).....	237	14	Klienditeenindus/teenindus.....	246
4	Ohutusjuhised.....	238	15	Teave vastavusdeklaratsiooni kohta.....	246
4.1	Ohutusjuhised vastavalt standardi ISO 8437 A-lisale.....	238	16	Garantii.....	246
4.2	Ohutusjuhised kasutamise kohta.....	239			
5	Monteerimine.....	239			
5.1	Seadme lahtipakkimine.....	239			
5.2	Alumise pideme monteerimine (02).....	239			
5.3	Vahepideme monteerimine (03).....	240			
5.4	Ülapideme monteerimine (04).....	240			
5.5	Kaabli kinnitamine pidemele (05).....	240			
5.6	Reguleerimisvända monteerimine (06, 07).....	240			
5.7	Lumesuunaja monteerimine (08).....	240			
6	Kasutuselevõtt / kasutuselt kõrvaldamine.....	240			
6.1	Aku laadimine (09, 10).....	240			
6.2	Aku laetuse taseme väljaselgitamine (11).....	241			
6.3	Aku paigaldamine ja eemaldamine (12).....	241			
6.4	Toitevarustuse sisse- ja väljalülitamine (13).....	241			
7	Kasutamine.....	242			
7.1	Viskesuuna ja -laiuse reguleerimine (14, 15).....	242			
7.2	Seadme sisse-/väljalülitamine (16).....	242			
7.3	LED-lambi kasutamine (17).....	242			

### 1 ERIJUHISED OHUTUSE KOHTA



Seadet tohivad kasutada lapsed alates 8. eluaastast ning vähenenud füüsiliste, sensoorsete ja vaimsete võimete või puudulike kogemuste ja teadmistega isikud üksnes juhul, kui neid jälgitakse või neid on juhendatud pumpa ohutult kasutama ja pumbast tulenevaid ohte mõistma. Lapsed ei tohi seadmega mängida. Lapsed ei tohi pumpa ilma järelevalveta puhastada ega hooldada.

Väga tugevate ja keeruliste piirangutega isikutel võivad olla siin kirjeldatud erinevad vajadused.

### 2 SELLE KASUTUSJUHENDI KOHTA

- Saksakeelne versioon on algupärane kasutusjuhend. Kõik teised keeleversioonid on algupärase kasutusjuhendi tõlked.
- Hoidke kasutusjuhendit alati sellises kohas, kust te selle vajadusel kiiresti üles leiate.
- Andke seade edasi teisele isikule ainult koos kasutusjuhendiga.
- Lugege kindlasti selles kasutusjuhendis olevaid ohutusjuhiseid ja hoiatusi.

## 2.1 Tiitellehel olevad sümbolid

Sümbol	Tähendus
	Lugege kasutusjuhend enne aku kasutuselevõttu kindlasti tähelepanelikult läbi. See on ohutu töö ja rikkvaba käsitsemise eeldus.
	Kasutusjuhend
	Käideldge liitiumioonakusid ettevaatlikult! Järgige eelkõige selles juhendis toodud transpordi-, hoiustamis- ja kõrvaldusjuhiseid!

## 2.2 Sümbolite ja märksõnade seletus

**⚠ OHT!** Tähistab vahetult ohtlikku olukorda, mille eiramine toob kaasa surmava või raske vigastuse.

**⚠ HOIATUS!** Tähistab võimalikku ohtlikku olukorda, mille eiramine võib tuua kaasa surmava või raske vigastuse.

**⚠ ETTEVAATUST!** Tähistab võimalikku ohtlikku olukorda, mille eiramine võib tuua kaasa kerge või mõõduka vigastuse.

**⚠ TÄHELEPANU!** Tähistab ohtlikku olukorda, mille eiramine võib tuua kaasa materiaalse kahju.

**i MÄRKUS** Erijuhised arusaamise ja käsitsemise parandamiseks.

## 3 TOOTE KIRJELDUS

See seade on kerge ja kompaktne üheastmeline elektrimootoriga akulume puhur, mis sobib kerge äsja sadanud ja koheva lume koristamiseks. Lumi kogutakse koristussaha abil kokku ja suunatakse sama töökäiguga läbi väljaviskekanali. Nii kasutaja kui ka pöörlev koristussahk liigutavad seadet edasisuunas. Kaabitsserv libiseb pinnasel ja kaabib lume lahti. Selleks peab kasutaja seadet vastu maapinda suruma.

Energiasäästlik LED-lamp tagab pimedas ja sombuste ilmadega parema nähtavuse.

Tänu akutoitele pole segavat toitekaablit.

### 3.1 Otstarbekohane kasutamine

See seade on mõeldud üksnes äsja maha sadanud, lahtese lörtsi ja koheva lume koristamiseks eramajapidamiste kõvakattega teedelt ja pinda-

delt, nt sisehoovist, garaaži sissesõiduteelt, jalgteelt ja parkimiskohtadelt. Koristatavad teed ja pinnad peavad olema tugeva katte ja sileda pinnaga, nt betoonkatendi, graniitkatendi või asfaltkatendiga.

See seade on mõeldud kasutamiseks üksnes oma tarbeks. Igasugune muu kasutamine ning ümber- ja juurdeehitused muudavad seadme otsarvest ja tühistavad garantii ja vastavuskindituse (CE-märgis), samuti ei vastuta tootja sellisel juhul kasutajale ja kolmandatele isikutele tekkiva kahju eest.

### 3.2 Võimalik prognoositav väärkasutamine

Seade ei sobi lume koristamiseks ilma kõvakatte teedelt ja pindadelt, nt killustikkattega pindadelt, kruusateedelt või rohtpindadelt. Rohket ja suurtes hangedes lund, väga märga lund ning kinnisõidetud lund ja jääd ei saa selle seadmega enam kõrvaldada.

Seade ei ole ette nähtud ärieesmärgil kasutamiseks avalikes parkides ja spordiväljakutel, samuti mitte kasutamiseks põllu- ja metsamajanduses.

### 3.3 Tarnekomplekt

**i MÄRKUS** Aku ja laadija ei kuulu tarnekomplekti ja tuleb osta eraldi.

Tarnekomplekti kuuluvad siin loetletud osad. Kontrollige, kas kõik osad on olemas.

Nr	Osa
1	Lumepuhur
2	Väljaviskekanal
3	Alumine pide
4	Vahepide
5	Ülapide
6	Reguleerimisvánt koos pikendusvõlliga
7	Tähtpidemed (9x)
8	Lukukruvid, pikad (6x)
9	Lukukruvid, lühikesed (2x)
10	Alussebid (8x)
11	Juhtmehoidikud (4x)
12	Vedrupistikud (2x)

### 3.4 Sümbolid seadmel

Sümbol	Tähendus
	Olge käsitemisel eriti ettevaatlik!
	Lugege enne kasutuselevõttu kasutusjuhend läbi!
	Ohtlikud väljapaiskuvad objektid! Väljaviskekanalit ei tohi suunata isikute ega loomade poole!
	Hoidke kõrvalised isikud ohupiirkonnast eemal! Hoidke ohutut kaugust!
	Ärge asetage käsi ega jalgu pöörlevatesse osadesse! Hoidke käed, jalad ja riideesemed eemal! Lülitage seade enne väljaviskekanalit välja!
	Enne seadme hooldamist lülitage seade võtmega lülitist alati välja, eemaldage võti ja võtke aku välja! Vigastuste vältimiseks hoidke käed, jalad ja riideesemed pöörlevatest tööriistadest eemal!
	Kandke kaitseprille ja kuulmiskaitset!
	Kandke kaitsekindaid!
	Ärge asetage käsi väljaviskekanalisse! Lülitage seade enne väljaviskekanalit välja!
	Ärge asetage käsi ega jalgu koristussahka!
	Kohe pärast kasutamist eemaldage võtmega lüliti võti ja võtke aku seadmest välja!

### 3.5 Ohutus- ja kaitseeadised

**⚠ HOIATUS! Kehavigastuste oht.** Vigased ja väljalülitatud ohutus- ja kaitseeadised võivad tekitada raskeid vigastusi.

- Laske vigased ohutus- ja kaitseeadised remontida.
- Ärge blokeerige ohutus- ja kaitseeadiseid.

#### Kaitselüliti

Akupesa kõrval on akupesa katte all võtmega lüliti. Selle abil tuleb toide enne hooldustööde tegemist ja tööpause välja lülitada, et vältida vigastusi ja juhuslikku sisselülitamist.

Võtmega lüliti võtme saab eemaldada Off-asendis.

#### Mootorilüliti hoob

Seade on varustatud mootorilüliti hoovaga. Ohu korral tuleb see lihtsalt lahti lasta. Mootor ja puhurimehanism seiskuvad.

#### Turvalüliti

Selleks mootorit mootorilüliti hoovaga sisse lülitada, tuleb eelnevalt vajutada turvalülilit.

#### Ülekoormuskaitse

Kui seade blokeeritakse ülekoormuse või võõrkehaga tõttu, vabaneb ülekoormuskaitse ja mootor jääb seisma.

#### Reguleeritav väljaviskekanal

Seadistage väljaviskekanal ja lumesuunaja nii, et väljavisatav lumi ei ohustaks inimesi ega loomi ning ei põhjustaks materiaalselt kahju.

Teedel jälgige, et te ei häiriks liiklust ega seaks liiklejaid ohu.

### 3.6 Toote ülevaade (01)

Nr	Osa
1	Juhtpide (koosneb alumisest pidemest, vahepidemest ja ülapiidemest)
2	Mootorilüliti hoob mootorilülilitil
3	Turvalülitiga mootorilülilitil
4	Reguleerimisvánt väljaviskekanali keeramiseks
5	Tähtkruvi reguleerimisvándi fikseerimiseks
6	Akupesa kate
7	Akupesa
8	Võtmega lüliti akupesal

Nr	Osa
9	Koristussahk
10	Kaabitsserv (18/2, altpoolt vaadatuna)
11	Pööratav väljaviskekanal koos lumesuunajaga
12	Tähtkruid lumesuunaja nurga muutmiseks
13	kandesang
14	LED-lamp koos sisse/välja-lülitiga

## 4 OHUTUSJUHISED

**⚠ OHT!** Ohutusjuhiste eiramine võib olla eluohtlik või põhjustada üliraskeid kehavigastusi. Ohutus- ja kasutusjuhiste eiramine võib kaasa tuua üliraskeid kehavigastused või põhjustada koguni surma.

- Tutvuge enne seadme kasutamist kõigi selles ja muudes viidatavates kasutusjuhendites olevate ohutus- ja kasutusjuhistega.
- Hoidke kõik kaasasolevad dokumendid edaspidiseks kasutamiseks alles.

**⚠ HOIATUS!** Pöörlevad seadmeosad on ohtlikud! Käte asetamine pöörlevatesse osadesse tekitab raskeid kehavigastusi!

- Ärge asetage käsi kunagi pöörlevatesse seadmeosadesse!

**ℹ MÄRKUS** Järgige aku ja laadija eraldi kasutusjuhendis olevaid ohutusjuhiseid.

### 4.1 Ohutusjuhised vastavalt standardi ISO 8437 A-lisale

#### Koolitus

1. Lugege kasutus- ja hooldusjuhised hoolikalt läbi. Tutvuge kõigi juhtelementide ja seadme õige kasutamise juhistega. Tehke endale selgeks, kuidas seade kiiresti seisata ja juhtseadmed välja lülitada.
2. Ärge lubage seadet kunagi lastel juhtida. Täiskasvanud ei tohi seadet ilma nõuetekohase juhendamiseteta kasutada. Kohalikes õigusaktides võib olla kehtestatud piirang kasutaja vanusele.
3. Hoidke kõik inimesed, eriti väikelapsed ja koolilapsed seadme kasutuspiirkonnast eemal.
4. Olge ettevaatlik, et mitte libiseda või kukkuda, eriti tagurpidi liikumisel.

5. Arvestage, et seadme kasutaja vastutab teiste isikute ja materiaalse varaga seotud õnnetuste ja ohtude eest.

#### Ettevalmistus

1. Kontrollige hoolikalt seadme kasutamise piirkonda ning eemaldage kõik jalamatid, keldud, lauad, kaablid ja muud esemed.
2. Vabastage kõik ühendused ja lülitage enne mootori käivitamist sisse tühikäik.
3. Ärge kasutage seadet ilma vastava talverieutusega. Kandke jalatseid, millega saate libedal pinnal stabiilselt seista.
4. Seadistage kruusa ja purustatud kivide eemaldamiseks kruvivõlli kõrgus.
5. Ärge tehke seadistusi töötava mootoriga (välja arvatud juhul, kui tootja seda eraldi ette näeb).
6. Laske mootoril ja seadmel enne seadmega lume koristamist välistemperatuurile jahtuda.
7. Elektritööriistade kasutamisel võivad võõrkehad laiali paiskuda ja teile silma sattuda. Kasutage töö ajal ning seadistuste ja remondi tegemise ajal alati kaitseprille või silmade kaitset.

#### Käitamine

1. Ärge hoidke käsi ega jalgu pöörlevate osade all või läheduses. Hoidke väljaviskeala alati vaba.
2. Olge eriti ettevaatlik, kui kasutate seadet kruusateedel, kõnniteedel või tänavatel või nende ületamisel. Jälgige varjatud ohte ja liiklust.
3. Lülitage lumefrees välja, kui olete seadmega mõnd objekti riivanud. Lülitage lahküliti välja ja kontrollige põhjalikult, ega lumefreesil pole kahjustusi. Remontige seade vajadusel, enne kui lumefreesi uuesti käivitate ja kasutusele võtate.
4. Kui seade vibreerib ebatavaliselt, lülitage lumefrees välja ja selgitage kohe välja põhjus. Tavaliselt osutab vibratsioon alati probleemile.
5. Lülitage lumefrees välja töökohtalt lahkumisel, kruviajami või väljavisketoru puhastamisel ning remondi, seadistuste ja kontrollimiste tegemisel.
6. Kontrollige enne puhastamist, remonti ja kontrollimist, kas kruviajam ja kõik liikuvad osad on täielikult seiskunud. Lülitage lahküliti juhuslike õnnetuste vältimiseks välja.
7. Ärge eemaldage lund kallaku suunas. Eriti ettevaatlik tuleb olla kallakul suuna muutmisel.

- Ärge puhastage lumest järske kallakuid. Jälgige, et kallakutel oleks teie asend alati stabiilne.
- Ärge kasutage lumefreesi kahjustunud või valesti paigaldatud kaitseplaatide, katete või muude kaitseosadestega.
  - Ärge kasutage lumefreesi klaaskorpuste, sõidukite, akende vms läheduses ilma väljaviskurka vastavalt seadistamata. Hoidke lapsed ja loomad eemal.
  - Ärge koormake seadet lume kõrvaldamisel üle.
  - Ärge kasutage seadet libedal pinnal suure kiirusega. Olge tagurdamisel ja seadme enda poole tõmbamisel ettevaatlik.
  - Ärge suunake väljaviset teiste isikute poole ning jälgige, et keegi ei oleks seadme peal.
  - Lahutage kruvivõlli toiteühendus lumefreesi transpordi ajaks ning kui freesi ei kasutata.
  - Kasutage ainult lumefreesi tootja poolt heaks kiidetud tarvikuid (nt rattaraskused, vasturaskused juhiplatvormid jne).
  - Ärge kasutage lumefreesi halva nähtavuse ja valguse korral. Jälgige, et teie asend oleks stabiilne ning et hoiaksite pidemeid alati tugevalt käes. Ärge jookske, vaid kõndige.

## Hooldus ja hoiustamine

**⚠ HOIATUS! Ummistunud väljaviskekanali puhastamisel on raskete käevigastuste oht!** Pöörleva tööratka puudutamine väljaviskekanalis võib kaasa tuua rasked käevigastused. Need on sagedasemad lumefreesiga tekkivad vigastused. Väljaviskekanali puhastamine:

- Lülitage lumefrees välja!
  - Oodake umbes 10 sekundit, kuni tööratas jääb seisma.
  - Kasutage väljaviskekanali puhastamiseks alati sobivat tööriista.
  - Ärge puhastage väljaviskekanalit kunagi kätega!
- Eemaldage pärast seadme kasutamist ja hoiule panekut aku ja kontrollige, ega aku pole kahjustunud. Laske lumefreesil enne hoiustamist maha jahtuda.
  - Kontrollige seadme ohutuse tagamiseks regulaarselt, kas löikekruid, mootorikruvid jne on nõuetekohaselt pingutatud.
  - Kui soovite lumefreesi pikemaks ajaks hoiule panna, lugege kasutusjuhendist selle kohta olulist infot.

- Hooldage või vajadusel asendage ohutus- ja infosildid.
- Laske seadmel pärast lume koristamist mõni minut töötada, et vältida kruvivõlli külmumist.

## 4.2 Ohutusjuhised kasutamise kohta

- Kasutage seadet ainult nende tööde jaoks, mille jaoks see on ette nähtud. Mitteotstarbekohane kasutamine võib põhjustada vigastusi ja tekitada materiaalselt kahju.
- Ärge kasutage seadet kunagi kulunud või vigaste osadega. Vahetage vigased osad alati tootja originaalosade vastu. Seadme kasutamisel kulunud või vigaste osadega kaotate õiguse esitada tootjale garantiinõudeid.
- Seadet ei tohi kasutada alkoholi, narkootikumide või ravimite mõju all.
- Hoidke käsi ja jalgu ning muid kehaosi liikuvast koristussahast eemal.
- Ärge vaadake otse LED-lampi. See võib silmi kahjustada.

## 5 MONTEERIMINE

**⚠ HOIATUS! Mittetäielik monteerimine on ohtlik!** Mittetäielikult monteeritud seadme käitamine võib põhjustada raskeid vigastusi.

- Käitage seadet ainult siis, kui see on täielikult monteeritud!
- Asetage aku seadmesse alles siis, kui seade on täielikult monteeritud!
- Enne sisselülitamist kontrollige kõigi kaitseosade olemasolu ja toimimist.

### 5.1 Seadme lahtipakkimine

- Võtke kõik osad pakendist välja.
- Kontrollige, kas kõik osad on olemas (vt *Peatükk 3.3 "Tarnekomplekt", lehekülg 236*).
- Kontrollige, ega ühelgi osal pole transpordikahjustusi. Kui tuvastate kahjustuse või puuduva osa, teavitage viivitamatult edasimüüjat, kelle käest seadme otsite.

### 5.2 Alumise pideme monteerimine (02)

- Asetage alumise pideme (02/1) mõlemad osad nii toruotstele (02/2) (02/a), et alumise pideme ja toruotste sisestusavad on kohakuti.
- Asetage seest poolt sisse kaks pikka lukukruvi (02/3).
- Asetage igale lukukruvile üks alusseib (02/4).
- Keerake tähtpidemed (02/5) lukukruvidele ja keerake tugevalt kinni.

### 5.3 Vahepideme monteerimine (03)

1. Asetage vahepideme (03/1) mõlemad osad nii alumisele pidemele (03/2) (03/a), et vahepideme ja alumise pideme sisestusavad on kohakuti. Reguleerimisvända juhik (03/3) peab näitama ülespoole.
2. Asetage seest poolt sisse kaks pikka lukukruvi (03/4).
3. Asetage igale lukukruvile üks alussein (03/5).
4. Keerake tähtpidemed (03/6) lukukruvidele ja keerake tugevalt kinni.

### 5.4 Ülapideme monteerimine (04)

1. Asetage ülapideme (04/1) mõlemad osad nii vahepidemele (04/2) (04/a), et ülapideme ja vahepideme sisestusavad on kohakuti. Mootorilüliti, mootorilüliti hoob, pidemeosa ja LED-lamp peavad näitama üles.
2. Asetage seest poolt sisse kaks pikka lukukruvi (04/3).
3. Asetage igale lukukruvile üks alussein (04/4).
4. Keerake tähtpidemed (04/5) lukukruvidele ja keerake tugevalt kinni.

### 5.5 Kaabli kinnitamine pidemele (05)

1. Kinnitage mootorilüliti kaabel (05/1) ühe kaablihooidikuga (05/2) vahepidemele ja alumisele pidemele.
2. Kinnitage LED-lambi kaabel (05/3) ühe kaablihooidikuga (05/2) vahepidemele ja alumisele pidemele.

### 5.6 Reguleerimisvända monteerimine (06, 07)

#### Ühendage reguleerimisvânt pikendusvõlliga (06).

1. Asetage reguleerimisvânt (06/1) ülevalt läbi vahepidemel oleva juhiku (06/2) (06/a).
2. Asetage reguleerimisvânt kuni piirajani pikendusvõlli kinnitusse (06/3) (06/b).
3. Joondage reguleerimisvânt ja pikendusvõll üksteise suhtes nii, et nende avad kattuksid.
4. Lükake vedrupistik (06/4) läbi mõlema ava nii kaugele (06/c), et vedrupistik fikseeruks.

#### Paigaldage ja kinnitage reguleerimisvânt seadmele (07).

1. Asetage pikendusvõll (07/1) seadmel olevasse kinnitusse (07/2) (07/a).
2. Keerake pikendusvõlli nii, et selle ava kattub kinnituse avaga.

3. Lükake vedrupistik (07/3) läbi mõlema ava nii kaugele (07/b), et vedrupistik fikseeruks.
4. Keerake tähtpide (07/4) juhikule (07/5) ja keerake reguleerimisvända fikseerimiseks kergelt kinni.

### 5.7 Lumesuunaja monteerimine (08)

1. Asetage (08/a) lumesuunaja (08/1) väljaviskekanalile (08/2), nii et vasakul ja paremal olevad nagad (08/3) kinnituvad lumesuunajal olevatesse avadesse.
2. Asetage kaks lühikest lukukruvi (08/4) seestpoolt läbi väljaviskekanali avade (08/b).
3. Asetage (08/c) igale lukukruvile üks alussein (08/5).
4. Keerake tähtpidemed (08/6) lukukruvidele ja keerake tugevalt kinni (08/c).

## 6 KASUTUSELEVÕTT / KASUTUSELT KÕRVALDAMINE

### 6.1 Aku laadimine (09, 10)

Aku ja laadija ei sisaldu tarnekomplektis. Kasutada saab kõiki AL-KO 36 V süsteemi laetavaid akusid (Bxxx Li) ja laadijaid (Cxxx Li).

Toode	Nimetus	Art-nr
Rechargeable Li-Ion Battery	B150 Li (B05-3640)	113280
Rechargeable Li-Ion Battery	B200 Li (B05-3650)	113524
Rechargeable Li-Ion Battery	B800 Li (B38-3680)	114017
Akulaadija	C130 Li (C05-4230)	113281
Akulaadija	C200 Li	114018

Aku on osaliselt laetud. Aku tuleb enne esimest kasutamist täiesti täis laadida. Akut saab laadida igasuguse laetustasemega. Laadimise katkestamine akut ei kahjusta.

**MÄRKUS** Üksikasjalikku teavet lugege aku ja laadija eraldi kasutusjuhenditest.

#### **ETTEVAATUST!** Laadimisel on tuleoht!

Laadija soojenemisel tekib tuleoht, kui laadija asetada kergestisüttivale aluspinnale ja puudub piisav õhutus.

- Kasutage laadijat alati mittesüttival aluspinnal ja mittetuleohtlikus keskkonnas.
- Kui on olemas: hoidke õhutusavad vabad.



1. Lükake aku (09/1) laadijasse (09/2) ja ühendage toitepistik (09/3) pistikupessa. Laadimine algab ja tööoleku näidikul hakkab vilkuma roheline LED-tuli (09/4).
2. Jälgige LED-lampi (09/4). Aku täislaadimine võtab umbes 1,5 tundi. Laadimine lõpeb kohe, kui aku on täis laetud. Seejärel süttib taas roheline LED-tuli (09/4).
3. Kui roheline LED-tuli (09/4) jääb põlema, lahutage toitepistik (09/3).
4. Vajutage aku alumisel küljel olevat fikseerimisnuppu ja hoidke seda all.
5. Võtke aku (09/1) laadijast (09/2) ära.

### Laadijal olevad olekunäidikud (10)

Laadijal olev LED-tuli (10/1) annab märku aku laadimisolekust ja laadja tööolekust. Laadijal olevad sümbolid (10/2) tähistavad neid olekuid:

Sümbol	LED ja laadimisolek
	Roheline LED-tuli põleb: aku on täis laetud.
	Roheline LED-tuli vilgub: aku laeb.
	Punane LED-tuli põleb: Laadijas ei ole akut.
	Punane LED-tuli vilgub: aku on liiga kuum ja seetõttu seda ei laeta.

### 6.2 Aku laetuse taseme väljaselgitamine (11)

Aku esiküljel on juhtpaneel koos nupu (11/1) ja laetuse taseme LED-indikaatoriga (11/2 kuni 11/5).

1. Vajutage surveülilit (11/1). Laetuse taseme indikaatorid süttivad sõltuvalt aku laetuse tasemest.
2. Vaadake laetuse taset, vt jaotist „Akul olevad laetuse taseme näidikud“.

### Akul olevad laetuse taseme näidikud

LED-lampid	Laadimisolek
Roheline (11/2)	Aku on täis, st 100% laetud.
Roheline (11/3, 11/4)	Aku on laetud üle 50%.
Roheline (11/4)	Aku on laetud alla 50%.
Punane (11/5)	Aku on täiesti tühi või on ülekuumenenud/alajahtunud.

### 6.3 Aku paigaldamine ja eemaldamine (12)

**TÄHELEPANU!** Aku kahjustamise oht. Kui aku jäetakse pärast kasutamist seadmesse, võib aku kahjustada saada.

- Võtke aku kohe pärast kasutamist seadmest välja ja hoidke seda külmumise eest kaitstud kohas.
- Asetage aku seadmesse vahetult enne töö alustamist.

#### Aku paigaldamine

1. Pöörake akupesa kate (12/1) lahti.
2. Lükake aku (12/2) ülevalt akupessa (12/3), kuni aku fikseerub.
3. Akupesa katte sulgemine

#### Aku väljavõtmine

1. Vajutage aku vabastusnupule (12/4) ja hoidke seda all.
2. Võtke aku välja.

### 6.4 Toitevarustuse sisse- ja väljalülitamine (13)

Akupesal oleva võtmega lüliti abil saab sisse ja välja lülitada kogu seadme vooluvarustuse.

**⚠ HOIATUS!** Kehavigastuste oht. Juhuslik sisselülitamine võib kaasa tuua rasked vigastused.

- Alati enne tööpause ja hooldustöid: Vooluvarustuse väljalülitamiseks keerake turvavõti asendisse Off ja eemaldage seejärel võti.

#### Vooluvarustuse sisselülitamine

1. Pöörake akupesa kate (13/1) lahti.
2. Keerake võtmega lüliti (13/2) paremale On-asendisse (asend I) (13/a). Seade on nüüd vooluga varustatud, kuid ei hakka veel tööle.
3. Sulgege akupesa kate.
4. Lülitage seade sisse: vt *Peatükk 7.2 "Seadme sisse-/väljalülitamine (16)", lehekülj 242.*

#### Vooluvarustuse väljalülitamine

1. Keerake võtmega lüliti (13/2) vasakule Off-asendisse (asend 0) (13/b).

**i MÄRKUS** Võtmega lüliti võtme saab eemaldada Off-asendis.

2. Võtke aku kohe pärast kasutamist seadmest välja ning laadige ja hoidke seda külmumise eest kaitstud kohas. Asetage aku seadmesse vahetult enne järgmist kasutamist.

## 7 KASUTAMINE

### 7.1 Viskesuuna ja -laiuse reguleerimine (14, 15)

**⚠ HOIATUS! Väljapaiskuvad esemed!** Väljapaiskuvad esemed võivad põhjustada vigastusohutuja materiaalse kahju ohtu!

- Ärge suunake väljaviskekanalit inimeste, loomade, akende, autode ega uste poole.

#### Viskesuuna reguleerimine

1. Keerake tähtpideme (14/1) abil lahti reguleerimisvända (14/2) kinnitus.
2. Seadke väljaviskekanal (14/3) reguleerimisvända keeramise teel soovitud suunda (14/a).
3. Fikseerige tähtkrui (14/1) reguleerimisvända (14/2) abil, et takistada väljaviskekanali soovimatut pööramist.

#### Viskekauguse reguleerimine

1. Keerake tähtpideme (15/1, 15/2) abil lahti lumesuunaja (15/3) kinnitus.
2. Viige lumesuunaja üles või alla (15/a):
  - Viskekauguse suurendamine: Lumesuunaja üles.
  - Viskekauguse vähendamine: Lumesuunaja alla.
3. Fikseerige lumesuunaja tähtkruidel abil.

### 7.2 Seadme sisse-/väljalülitamine (16)

Seadet tohib sisse lülitada ainult tasasel aluspinnal. Aluspinnal ei tohi olla võõrkehi, nt kive. Seadet ei tohi käivitamiseks tõsta ega kallutada.

#### Lülitage seade sisse.

1. Vooluvarustuse sisselülitamine: vt *Peatükk 6.4 "Toitevarustuse sisse- ja väljalülitamine (13)", lehekülj 241.*
2. Vajutage ja hoidke all turvanuppu (16/1) (16/a).
3. Tõmmake mootorilüliti hooba (16/2) juhtpideme (16/3) poole (16/b). Mootor ja koristusahk käivituvad.
4. Laske turvalüliti lahti ja hoidke samal ajal mootorilüliti hoovast.

**f MÄRKUS** Mootorilüliti hoob ei lukustu. Hoidke kogu töötamise aja juhthoovast kinni.

#### Lülitage seade välja.

1. Laske mootorilüliti hoob lahti. See läheb automaatselt algasendisse.
2. Oodake, kuni koristussahk seisma jääb.

3. Vooluvarustuse väljalülitamine: vt *Peatükk 6.4 "Toitevarustuse sisse- ja väljalülitamine (13)", lehekülj 241.*

**⚠ HOIATUS! Pöörlevad seadmeosad on ohtlikud!** Käte asetamine pöörlevatesse osadesse tekitab raskeid kehavigastusi!

- Ärge asetage käsi kunagi pöörlevatesse seadmeosadesse!

### 7.3 LED-lambi kasutamine (17)

#### LED-lambi kõrguse reguleerimine

1. Viige LED-lamp (17/1) üles või alla (17/a), kuni saavutate tööpiirkonna soovitud valgustuse.

#### LED-lambi sisse- ja väljalülitamine

1. Vajutage kippülilitit (17/2):
  - Asend I: Valgustus sisse.
  - Asend 0: Valgustus välja.

**⚠ ETTEVAATUST! Pimestusoht!** Ere LED-valgus võib silmi pimestada!

- Ärge kunagi vaadake sisselülitatud LED-lampi!
- Ärge suunake LED-lampi kunagi teiste inimeste ega loomade poole!

## 8 TÖÖJUHISED

- Koristage lumi kohe pärast mahasadamist, kuni see on veel kohev. Hiljem alumine kiht jääb ja raskendab lume koristamist.
- Võimalusel keerake väljaviskekanalit nii, et lumi visatakse välja tuule suunas.
- Koristage lund nii, et koristatud osad kattuksid veidi.
- Raske lõrtsi või paksu lume korral kasutage koristamiseks vaid poolt laiust ja lükake lumepuhurit edasi aeglaselt. See väldib ummistumist.
- Rattaid ja väljaviskekanalit võib enne kasutamist pihustada ummistumise vältimiseks nakkumistvastase pihusega (suusavaha, teflon, siilikoon). Kontrollige pihusti keskkonnasäästlikkust ja seadmega sobivust ning järgige pihuse märgistusel olevaid tootja andmeid!
- Puhastage ummistunud lumepuhur kaabitsa või pulgaga, kuid mitte kunagi sõrmedega! Enne lülitage lumepuhur täielikult välja!

## 9 HOOLDUS

**⚠ HOIATUS!** Hooldustööde tegemise ajal on vigastusoht. Mitteamjakohased hooldustööd võivad kaasa tuua raskeid vigastusi ja seadme kahjustusi.

- Laske seadet remontida ainult vastava eriala ettevõttel.

**⚠ ETTEVAATUST!** Kehavigastuste oht. Teiravad ja liikuvad seadme osad võivad põhjustada vigastusi.

- Kandke hooldus- ja puhastustööde ajal alati kaitsekindaid!
- Lülitage seade välja ja eemaldage aku!

**TÄHELEPANU!** Määrimine võib tekitada kahjustuste ohtu. Seade on enne tehast väljasaatmist määritud, täiendav määrimine võib seadet kahjustada.

- Ärge määrige seadet.

### 9.1 Hooldusplaan

#### Iga kord enne kasutamist

- Enne iga kasutamist kontrollige seadet viisakalt.
- Kontrollige, kas kaitseeadised, juhtelemendid, kaablid ja kõik kruvikinnitused on terved ja tugevalt kinnitatud.
- Kahjustunud osad tuleb enne kasutamist vahetada. Vahetage vigased osad alati tootja originaalosalade vastu.

#### Pärast iga kasutamist

- Puhastage väljaviskekanal, koristussahk, pideded ja korpus.
- Võtke aku seadmest välja ja hoidke seda külmumise eest kaitstud kohas.

#### Vastavalt vajadusele

- Kontrollige kaabitsserva, vahetage kulunud kaabitserv välja.

#### Üks kord hooaja jooksul

Kontrollige seadet töökojas ja laske seda hooldada.

### 9.2 Kaabitsserva vahetamine (18, 19)

- Lülitage võtmega lüliti välja ja võtke aku seadmest välja.
- Asetage seade esiküljele.
- Keerake kulunud kaabitsserva (18/2) kruvid (18/1) välja.
- Eemaldage kaabitsserv.
- Asetage seadmele uus kaabitsserv ja joondage sirgelt.
- Keerake kruvid uuesti sisse.
- Kontrollige kaabitsserva seadistust. Kaabitsserv peab olema selliselt joondatud, nagu joonisel (19) kujutatakse.

## 10 ABI TÕRGETE KORRAL

**⚠ ETTEVAATUST!** Kehavigastuste oht. Teiravad ja liikuvad seadme osad võivad põhjustada vigastusi.

- Kandke hooldus- ja puhastustööde ajal alati kaitsekindaid!
- Lülitage seade välja ja eemaldage aku!

**i MÄRKUS** Tõrgete korral, mida selles tabelis pole kirjeldatud või mida te ei suuda ise kõrvaldada, pöörduge meie volitatud klienditeeninduse poole.

Rike	Põhjus	Kõrvaldamine
Mootor ei tööta.	Toitevarustus on võtmega lüliti välja lülitatud.	Lülitage toitevarustus võtmega lüliti sisse.
	Aku puudub või on valesti paigaldatud.	Paigaldage aku õigesti.
	Aku on tühi.	Laadige akut.
	Koristussahk ja/või väljaviskekanal on ummistunud.	1. Lülitage seade võtmega lüliti välja ja eemaldage aku. 2. Eemaldage seadmest lumi, kasutades kaabitsat või pulka.
	Kaabel või lüliti on vigased.	Ärge kasutage seadet! Pöörduge AL-KO hooldustöökotta.

Rike	Põhjus	Kõrvaldamine
Mootori võimsus väheneb.	Aku on tühi.	Laadige akut.
	Väljaviskekanalis on liiga palju lund.	<ol style="list-style-type: none"> <li>Lülitage seade võtmega lülitist välja ja eemaldage aku.</li> <li>Eemaldage seadmest lumi, kasutades kaabitsat või pulka.</li> </ol>
Mootor jääb koristamise ajal seisma.	Mootor on üle koormatud, ülekoormuskaitse on rakenud.	<ol style="list-style-type: none"> <li>Lülitage seade võtmega lülitist välja ja eemaldage aku.</li> <li>Eemaldage seadmest lumi ja võõrkehad, kasutades kaabitsat või pulka.</li> </ol>
	Võõrkeha väljaviskekanalis.	
	Aku on tühi.	Laadige akut.
Seade ei korista lund.	Koristussahk ja/või väljaviskekanal on ummistunud.	<ol style="list-style-type: none"> <li>Lülitage seade võtmega lülitist välja ja eemaldage aku.</li> <li>Eemaldage seadmest lumi, kasutades kaabitsat või pulka.</li> </ol>
	Veorihm on rebenenud või lõtv.	Ärge kasutage seadet! Pöörduge AL-KO hooldustöökotta.
Seade ei eemalda pinna-selt lund.	Kaabitsserv on kulunud.	Vahetage kaabitsserv välja. Pöörduge AL-KO hooldustöökotta.
Aku tööaeg väheneb oluliselt.	Lumi on liiga paks, liiga märg või liiga niiske.	<ul style="list-style-type: none"> <li>Koristage väiksema koristuslaiusega.</li> <li>Liikuge seadmega aeglasemalt.</li> <li>Koristage lund kohe, kui see on maha sadanud.</li> </ul>
	Aku eluiga on läbi.	Vahetage aku välja. Kasutage üksnes tootja originaaltarvikuid.
Akut ei saa laadida.	Akukontaktid on määrdunud.	Puhastage akukontakte mittemetallist esemega ja pihustage kontaktipihusega. Ärge lühistage akukontakte metallist esemega!
	Aku või laadija on vigane.	<ul style="list-style-type: none"> <li>Tellige varuosad AL-KO-st.</li> </ul>
	Aku on liiga kuum.	<ul style="list-style-type: none"> <li>Laske akul maha jahtuda.</li> </ul>

## 11 TRANSPORTIMINE

**F MÄRKUS** Aku koguenergia on üle 100 Wh! Seetõttu järgige allolevaid transpordijuhiseid!

Sisalduv liitiumioonaku kuulub ohtlike kaupade reguleerimisalasse, kuid seda võib transportida lihtsustatud tingimustel:

- Erakasutaja võib kahjustamata akut ilma täiendavate meetmeteta teedel transportida, eeldusel, et aku on jaemüügipakendis ja transpordivahend on mõeldud erakasutuseks.
- Ärikasutajad, kes transpordivad akut seoses oma põhitegevusega (nt transport objektide

või esitluste vahel) võivad samuti kasutada lihtsustatud tingimusi.

Mõlemal eespool kirjeldatud juhul tuleb kindlasti võtta meetmed sisu vabanemise takistamiseks. Muudel juhtudel tuleb kindlasti järgida ohtliku kauba eeskirju! Vastasel korral võidakse saatjat ja transportijat trahvida.

### Lisateave transpordi ja saatmise kohta

- Liitiumioonakusid tohib transportida ja saata ainult kahjustamata olekus!
- Aku transportimiseks tohib kasutada ainult originaalpakendit või sobivat ohtlike ainete

pakendit (pole vajalik alla 100 Wh kogueenergiaga akudel).

- Kleepige lahtised akukontaktid lühise vältimiseks kinni.
- Kindlustage aku pakendi sees libisemise vastu, et vältida aku kahjustumist.
- Tagage transpordi ja saatmise ajal (nt kullerteenuse või ekspedeerija kasutamisel) korrektse märgistuse ja dokumentatsiooni olemasolu.
- Kontrollige eelnevalt, kas transport on valitud teenusepakkuja juures võimalik ja registreeringe saadeti.

Soovitame saadetise ettevalmistamisel kasutada ohtliku kauba spetsialisti abi. Järgige ka muid võimalikke riiklikke eeskirju.

## 12 HOIULEPANEK

### 12.1 Seadme hoiustamine

1. Lülitage võtmega lüliti välja ja võtke aku seadmest välja.
2. Võtke aku välja.
3. Laske mootoril maha jahtuda.
4. Puhastage seade hoolikalt.
5. Kandke kõigile metallosadele korrosioonikaitseks õhuke kiht õli või silikooni.
6. Seadme hoiustamine:
  - Klappige käepide kokku.
  - Asetage seade esiküljele, nii et see on vertikaalses asendis.
  - Hoidke seadet kuivas, puhtas ja külma eest kaitstud kohas.
  - Katke kaitskeks tolmu eest õhku läbi laskva kattega. Ärge kasutage kilet, muidu võib tekkida niiskuse kogunemine.

 **ETTEVAATUST!** Kehavigastuste oht. Kui seade on ladustamise ajal lastele ja kõrvalistele isikutele ligipääsetav, võivad tekkida vigastused.

- Hoiustage seadet ainult eemaldatud akuga.
- Hoidke seadet kuivas kohas, kus lapsed ja kõrvalised isikud sellele ligi ei pääse.

### 12.2 Aku ja laadija hoiustamine

 **MÄRKUS** Järgige aku ja laadija eraldi kasutusjuhendeid.

## 13 JÄÄTMEKÄITLUS

### Märkused elektri- ja elektroonikaseadmete seaduse kohta



- Vanu elektri- ja elektroonikaseadmeid ei tohi visata olmejäätmete hulka, vaid tuleb sorteerida!
- Vanad akud ja patareid, mis ei ole statsionaarselt vanasse seadmesse paigaldatud, tuleb enne seadme kõrvaldamist välja võtta! Nende kõrvaldamine toimub kooskõlas akuseadusega.
- Elektri- ja elektroonikaseadmete omanikud ja kasutajad on seadusega kohustatud akud ja patareid pärast nende kasutamist tagasi andma.
- Lõppkasutaja vastutab ainuisikuliselt oma isikuga seotud andmete kustutamise eest kõrvaldatavast vanast seadmest!

Läbikriipsutatud prügikonteineriga sümbol tähendab, et vanu elektri- ja elektroonikaseadmeid ei tohi visata olmejäätmete hulka.

Vanad elektri- ja elektroonikaseadmed saab viia tasuta järgmistesse kohtadesse:

- avalik-õiguslikud jäätmekäitlus- ja jäätmekogumispunktid (nt omavalitsuste poolt loodud)
- elektroonikaseadmete müügikohad (statsionaarsed ja veebikauplused), kui edasimüüja on kohustatud seadmed tagasi võtma või pakub seda teenust vabatahtlikult

Need väited kehtivad üksnes seadmete kohta, mida paigaldatakse ja müüakse Euroopa Liidu riikides ja mis kuuluvad Euroopa Liidu direktiivi 2012/19/EL reguleerimisalasse. Väljaspool Euroopa Liitu asuvates riikides võivad vanade elektri- ja elektroonikaseadmete jäätmekäitlusele kehtida erinevad nõuded.

### Märkused akuseaduse kohta



- Vanu patareid ja akusid ei tohi visata olmejäätmete hulka, vaid tuleb sorteerida!
- Patareid ja akude ohutuks eemaldamiseks elektroonikaseadmest ja aku või patarei tüübi või keemilise süsteemi kindlakstegemiseks järgige kasutus- ja paigaldusjuhendis olevaid muid andmeid.
- Patareid ja akude omanikud ja kasutajad on seadusega kohustatud akud ja patareid pärast nende kasutamist tagasi andma. Tagas-

tamine on piiratud majapidamisele omaste kogustega.

Vanad patareid võivad sisaldada kahjulikke aineid või raskemetalle, mis võivad kahjustada keskkonda ja tervist. Vanade patareide ja nendes sisalduvate ressursside taaskasutamine aitab kaitsta mõlemat väärtuslikku vara.

Läbikriipsutatud prügikonteineriga sümbol tähendab, et vanu patareid ja akusid ei tohi visata olmejäätmete hulka.

Kui prügikonteineril on lisaks tähised Hg, Cd või Pb, tähendab see alljärgnevat:

- Hg: aku sisaldab üle 0,0005% elavhõbedat
- Cd: aku sisaldab üle 0,002% kaadmiumi
- Pb: aku sisaldab üle 0,004% pliid

Akud ja patareid saab viia tasuta järgmistesse kohtadesse:

- avalik-õiguslikud jäätmekäitlus- ja jäätmekogumispunktid (nt omavalitsuste poolt loodud)

## 15 TEAVE VASTAVUSDEKLARATSIOONI KOHTA

Kinnitame käesolevaga, et see toode täidab turul levitataval kujul ühtlustatud ELi direktiivide, ELi

## 16 GARANTII

Võimalikud materjali- ja tootmisvead kõrvaldame seaduses ettenähtud garantiiaja jooksul oma äranägemisel kas remondi teel või asendame uue tootega. Garantiiaeg oleneb seadme ostukoha riigi seadustest.

Meie garantii kehtib vaid alljärgnevate tingimuste täitmisel:

- kasutusjuhendi järgimine;
- asjatundlik käsitsemine;
- originaalvaruosade kasutamine.

Garantii ei hõlma:

- loomulikust kulumisest tulenevaid värvikahjustusi,
- kulumise osi, mis on varuosade kaardil tähistatud [xxxxxx (x)] raamiga

Garantiiaeg algab ostu sooritamise esimese lõppkasutaja poolt. Määrava tähtsusega on ostutšeki kuupäev. Pöörduge selle garantiideklaratsiooni ja ostutšekiga edasimüüja või lähima volitatud klienditeeninduse poole. See vastavusdeklaratsioon ei puuduta ostja poolt müüja vastu esitatavaid seadusega ettenähtud kvaliteedikaubusi.

- patareide ja akude müügikohad
- vanade seadmete ja patareide ühistagastussüsteemi teeninduspunktid
- tootja tagasivõtukoht (kui ei ole ühistagastussüsteemi liige)

Need väited kehtivad üksnes patareide ja akude kohta, mida müüakse Euroopa Liidu riikides ja mis kuuluvad Euroopa Liidu direktiivi 2006/66/EL reguleerimisalasse. Väljaspool Euroopa Liitu asuvas riikides võivad patareide ja akude jäätmekäitlusele kehtida erinevad nõuded.

## 14 KLIENDITEENINDUS/TEENINDUS

Garantiid, remonti ja varuosi puudutavates küsimustes pöörduge lähimasse AL-KO teenindusse. Nende kontaktandmed leiate internetist aadressile: [www.alko-garden.com/service-contacts](http://www.alko-garden.com/service-contacts)

Lisateavet varuosade kohta leiate aadressilt: [www.alko-garden.com/spareparts](http://www.alko-garden.com/spareparts)

ohutusstandardite ja tootepõhiste standardite nõudeid. Vastavusdeklaratsioon on kasutusjuhendi osa ja on masinaga kaasas.



Garantii kaotab kehtivuse alljärgnevatel juhtudel:

- omavolilised remondikatsed;
- omavoliline tehniline muutmine;
- mitteotstarbekohane kasutamine.

**ORIGINALIOS NAUDOJIMO INSTRUKCIJOS VERTIMAS****Turinys**

1	Specialios saugos nuorodos .....	247	7.2	Įrenginio įjungimas ir išjungimas (16) .....	254
2	Apie šią naudojimo instrukciją .....	247	7.3	LED lempučių valdymas (17) .....	255
2.1	Tituliniame puslapyje esantys simboliai .....	248	8	Darbo instrukcijos .....	255
2.2	Simbolių paaiškinimai ir signaliniai žodžiai .....	248	9	Techninė priežiūra .....	255
3	Gaminio aprašymas .....	248	9.1	Techninės priežiūros darbų planas ....	255
3.1	Naudojimas pagal paskirtį .....	248	9.2	Šūrfavimo juostelės keitimas (18, 19)	256
3.2	Galimi numatomi netinkamo naudojimo būdai .....	248	10	Pagalba atsiradus sutrikimų .....	256
3.3	Komplektas .....	248	11	Transportavimas .....	257
3.4	Ant įrenginio esantys simboliai .....	249	12	Sandėliavimas .....	258
3.5	Saugos ir apsauginiai įtaisai .....	249	12.1	Įrenginio laikymas .....	258
3.6	Gaminio apžvalga (01) .....	250	12.2	Akumuliatoriaus ir įkroviklio laikymas ..	258
4	Saugos nuorodos .....	250	13	Išmetimas .....	258
4.1	Saugos nurodymai pagal ISO 8437 A priedą .....	250	14	Klientų aptarnavimo tarnyba / techninės priežiūros punktas .....	259
4.2	Valdymo saugos nuorodos .....	251	15	Informacija apie atitikties deklaraciją .....	259
5	Montavimas .....	252	16	Garantija .....	259
5.1	Įrenginio išpakavimas .....	252	<b>1</b>	<b>SPECIALIOS SAUGOS NUORODOS</b>	
5.2	Apatinės rankenos montavimas (02) ..	252		Šį prietaisą leidžiama naudoti vaikams nuo 8 metų ir asmenims, turintiems fizinę, jutiminę arba protinę negalią arba nepakankamai patirties bei žinių, leidžiama naudoti tik tada, kai jie yra prižiūrimi arba buvo instruktuoti, kaip saugiai naudoti prietaisą ir supranta su tuo susijusius pavojus. Vaikams žaisti su įrenginiu draudžiama. Valyti ir atlikti naudotojui numatytą techninę priežiūrą nepržiūrimiems vaikams draudžiama.	
5.3	Tarpinės rankenos montavimas (03) ..	252		Asmenims, turintiems labai didelę ir kompleksinę negalią, gali turėti čia aprašytas instrukcijas viršijančius poreikius.	
5.4	Viršutinės rankenos montavimas (04) ..	252	<b>2</b>	<b>APIE ŠIĄ NAUDOJIMO INSTRUKCIJĄ</b>	
5.5	Kabelio tvirtinimas prie rankenos (05) ..	252		■ Vokiška versija yra originali naudojimo instrukcija. Visos kitos kalbų versijos yra originalios naudojimo instrukcijos vertimai.	
5.6	Reguliuojamo rankenėlės montavimas (06, 07) .....	252		■ Visada laikykite šią naudojimo instrukciją taip, kad visada galėtumėte ją paskaityti, kai reikės informacijos apie įrenginį.	
5.7	Sniego skydo montavimas (08) .....	252		■ Perduokite įrenginį kitiems asmenims tik kartu su šia naudojimo instrukcija.	
6	Eksploatavimas / eksploatavimo nutraukimas .....	253		■ Perskaitykite ir laikykitės šioje naudojimo instrukcijoje pateiktų saugos ir įspėjamųjų nurodymų.	
6.1	Akumuliatoriaus įkrovimas (09, 10) .....	253			
6.2	Akumuliatoriaus įkrovimo būsenos nustatymas (11) .....	253			
6.3	Akumuliatoriaus įdėjimas ir ištraukimas (12) .....	254			
6.4	Elektros srovės tiekimo įjungimas ir išjungimas (13) .....	254			
7	Valdymas .....	254			
7.1	Metimo krypties ir tolio nustatymas (14, 15) .....	254			

## 2.1 Tituliniame puslapyje esantys simboliai

Simbolis	Reikšmė
	Prieš eksploatuodami būtina atidžiai perskaitykite šią naudojimo instrukciją. Tai yra saugaus darbo ir sklandaus valdymo sąlyga.
	Naudojimo instrukcija
	Būkite atsargūs su ličio jonų akumuliatoriais! Ypač atsižvelkite į šioje naudojimo instrukcijoje pateiktas transportavimo, laikymo ir utilizavimo nuorodas!

## 2.2 Simbolių paaiškinimai ir signaliniai žodžiai

**⚠ PAVOJUS!** Nurodo gresiančią pavojingą situaciją, kurios neišvengus galimas mirtinas arba sunkus sužalojimas.

**⚠ ĮSPĖJIMAS!** Nurodo galimą pavojingą situaciją, kurios neišvengus galimas mirtinas arba sunkus sužalojimas.

**⚠ ATSARGIAI!** Nurodo galimą pavojingą situaciją, kurios neišvengus galimas lengvas arba vidutinio sunkumo sužalojimas.

**⚠ DĖMESIO!** Nurodo situaciją, kurios neišvengus galima materialinė žala.

**ℹ NUORODA** Specialios nuorodos dėl geresnio suprantamumo ir valdymo.

## 3 GAMINIO APRAŠYMAS

Šis įrenginys yra lengva ir kompaktiška vienpakopė akumuliatorinė sniego freza su elektros varikliu, skirta lengvam šviežiai iškritusiam ir puriam sniegui valyti. Vienu kartu sniegas paimamas valymo mente ir išmetamas tiesiogiai pro išmetimo kanalą. Naudotojas ir besisukanti valymo mentė judina įrenginį į priekį. Šurfavimo juostelė trinasi į žemę ir atlaisvina sniegą. Tam naudotojas įrenginį turi prispausti prie žemės.

Energiją taupantis LED apšvietimas užtikrina geresnį matomumą prieblandoje ir niūriomis dienomis.

Dėl akumuliatorinio režimo nėra trukdančio prijungimo prie tinklo kabelio.

## 3.1 Naudojimas pagal paskirtį

Šis įrenginys skirtas tik šviežiai iškritusiam, nesukietėjusiam šlapiam ir puriam sniegui nuo sutvirtintų kelių ir plotų valyti, pvz., vidiniuose kiemuose, įvažiavimuose į garažą, pėsčiųjų takuose arba lengvųjų automobilių statymo vietose – privačioje zonoje. Kelių ir plotų, kuriuos reikia nuvalyti, turi būti tvirtas pagrindas ir lygus paviršius, pvz., betono ar granito grindinys arba asfaltas.

Šis įrenginys yra skirtas naudoti privačioje valdoje. Bet koks kitoks naudojimas ir neleistinas permontavimas arba primontavimas laikomas naudojimu ne pagal paskirtį, todėl garantija tampa negaliojanti, atitiktis prarandama, o gamintojas neprisiima atsakomybės už naudotojo arba trečiųjų asmenų patirtą žalą.

## 3.2 Galimi numatomi netinkamo naudojimo būdai

Įrenginys neskirtas nesutvirtintiems keliams ir plotams valyti, pvz., skalda dengtiems paviršiams, žvyro keliams arba pievoms. Didelio kiekio ir aukščio, labai šlapio ir privažinėto sniego bei ledo šiuo įrenginiu pašalinti nebegalima.

Įrenginys neskirtas naudoti nei komerciniais tikslais viešuose parkuose ir sporto aikštėse nei žemės ir miškų ūkyje.

## 3.3 Komplektas

**ℹ NUORODA** Akumuliatorius ir įkroviklis į komplektaciją neįeina bei juos reikia įsigyti atskirai.

Komplektą sudaro čia išvardintos pozicijos. Patikrinkite, ar jos visos yra:

Nr.	Konstruktinė dalis
1	Sniego freza
2	Išmetimo kanalas
3	Apatinė rankena
4	Tarpinė rankena
5	Viršutinė rankena
6	Reguliavimo rankenėlė su ilginamuoju velenu
7	Žvaigždės formos rankenėlės (9x)
8	Ilgai tvirtinimo varžtai (6x)
9	Trumpi tvirtinimo varžtai (2x)
10	Poveržlės (8x)



Nr.	Konstruktinė dalis
11	Kabelio laikikliai (4x)
12	Spyruokliniai kištukai (2x)

### 3.4 Ant įrenginio esantys simboliai

Simbolis	Reikšmė
	Ypatingas atsargumas valdant!
	Prieš eksploatacijos pradžią perskaitykite naudojimo instrukciją!
	Pavojus dėl išsviedžiamų daiktų! Nenukreipkite išmetimo kanalo į žmones arba gyvūnus!
	Pašaliniais asmenims liepkite pasišalinti iš pavojaus zonos! Laikykitės saugaus atstumo.
	Nekiškite rankų arba kojų į besisukančias dalis! Laikykitės toliau rankas, kojas ir drabužius! Išjunkite įrenginį prieš valydami išmetimo kanalą!
	Prieš atlikdami įrenginio techninės priežiūros darbus, raktiniu jungikliu visada išjunkite elektros srovės tiekimą, ištraukite raktą ir išimkite akumuliatorių! Norėdami išvengti sužalojimų, rankas, kojas ir drabužius laikykite toliau nuo besisukančių darbo įrankių!
	Būtina naudoti apsauginius akinius ir klausos apsaugos priemonę!
	Mūvėkite apsaugines pirštines!
	Nekiškite rankų į išmetimo kanalą! Išjunkite įrenginį prieš valydami išmetimo kanalą!

Simbolis	Reikšmė
	Nekiškite rankų arba kojų į valymo mentę!
	Baigę naudotis, ištraukite raktinio jungiklio raktą ir išimkite iš įrenginio akumuliatorių!

### 3.5 Saugos ir apsauginiai įtaisai

**⚠ ĮSPĖJIMAS! Pavojus susižaloti.** Dėl pažeistų ir išjungtų saugos bei apsauginių įtaisų galima sunkiai susižaloti.

- Sugedusius saugos ir apsauginius įtaisus paveskite suremontuoti.
- Niekada neatjunkite saugos ir apsauginių įtaisų.

#### Raktinis jungiklis

Šalia angos akumuliatoriui po angos akumuliatoriui uždanga yra raktinis jungiklis. Prieš techninės priežiūros darbus arba darbų pertraukas išjunkite elektros srovės tiekimą, kad išvengtumėte sužalojimų dėl neplanuoto įjungimo.

Raktinio jungiklio raktą galima ištraukti padėtyje „Off“.

#### Variklio jungiklio rankenėlė

Įrenginys yra su variklio jungiklio apkaba. Pavojaus atvejais ją tiesiog įjunkite. Variklis ir valymo mentė sustabdomi.

#### Apsauginis mygtukas

Norint įjungti variklį variklio jungiklio apkaba, iš pradžių reikia paspausti saugos mygtuką.

#### Apsauga nuo perkrovos

Jei įrenginys užblokuojamas dėl perkrovos arba surinktų svetimkūnių, suveikia apsauga nuo perkrovos ir variklis sustoja.

#### Reguliuojamas išmetimo kanalas

Išmetimo kanalą ir sniego skydą nustatykite taip, kad išmestas sniegas negalėtų kelti pavojaus žmonėms arba gyvūnams ir (arba) padaryti materialinės žalos.

Keliuose atkreipkite dėmesį į tai, kad nebūtų neišgiamai veikiamas kelių eismas arba eismo dalyviai.

### 3.6 Gaminio apžvalga (01)

Nr.	Konstruktinė dalis
1	Kreipiamoji rankena (sudaro apatinę rankena, tarpinę rankena ir viršutinę rankena)
2	Variklio jungiklio apkaba ant variklio jungiklio
3	Variklio jungiklis su apsauginiu mygtuku
4	Reguliavimo rankenėlė, skirta išmetimo kanalui sukti
5	Žvaigždutės formos varžtas, skirtas reguliavimo rankenėlei užfiksuoti
6	Angos akumuliatoriui uždanga
7	Anga akumuliatoriui
8	Raktinis jungiklis ant angos akumuliatoriui
9	Valymo mentė
10	Šurfavimo juostelė (18/2, žiūrėti iš apacios)
11	Sukamas išmetimo kanalas su sniego skydu
12	Žvaigždutės formos varžtai, skirti sniego skydo kampui keisti
13	Rankena
14	LED lemputė su jį/išj. jungikliu

## 4 SAUGOS NUORODOS

**⚠ PAVOJUS! Pavojus gyvybei ir sunkių sužalojimų pavojus!** Nežinant saugos nuorodų ir valdymo instrukcijų, galima sunkiai ar net mirtinai susižaloti.

- Prieš pradėdami naudotis prietaisu, atsižvelkite į visas saugos nuorodas bei valdymo instrukcijas, pateiktas šioje naudojimo instrukcijoje, bei į nurodytas naudojimo instrukcijas.
- Visus pristatytus dokumentus išsaugokite būsimam naudojimui.

**⚠ ĮSPĖJIMAS! Pavojus dėl besisukančių įrenginio dalių!** Įkišus rankas į besisukančias įrenginio dalis, sunkiai susižalojama!

- Niekada nekiškite rankų į besisukančias įrenginio dalis!

**ℹ NUORODA** Laikykites atskirose naudojimo instrukcijose pateiktų saugos nuorodų dėl akumuliatoriaus ir įkroviklio.

### 4.1 Saugos nurodymai pagal ISO 8437 A priedą

#### Mokymai

1. Atidžiai perskaitykite naudojimo ir techninės priežiūros instrukcijas. Gerai susipažinkite įrenginio valdikliais ir tinkamu naudojimui. Ypač sužinokite, kaip įrenginį greitai sustabdyti ir išjungti valdiklius.
2. Niekada neleiskite įrenginio valdyti vaikams. Be tinkamos instrukcijos suaugusiems naudoti įrenginį draudžiama. Atkreipkite dėmesį į tai, kad vietoje galiojantys reikalavimai gali apriboti naudotojo amžių.
3. Asmenys, ypač maži vaikai, ir naminiai gyvūnai turi būti toliau nuo įrenginio naudojimo zonos.
4. Būkite atsargūs, kad nepaslystumėte ir nenukristumėte, ypač, kai judate atbuline eiga.
5. Atkreipkite dėmesį į tai, kad naudotojas arba įrenginio naudotojas atsako už nelaimingus atsitikimus, kuriuos patiria kiti asmenys ir kurių metu padaroma žalos daiktams.

#### Pasiruošimas

1. Atidžiai patikrinkite sritį, kurioje turi būti naudojamas įrenginys, ir pašalinkite visus kilimėlius, roges, lentas, kabelius bei kitus daiktus.
2. Atlaisvinkite visas jungtis ir, prieš įjungdami variklį, įjunkite tuščiąją eigą.
3. Nenaudokite įrenginio, neapsivilkę tam tikrais žeminiiais drabužiais. Mūvėkite batus, ant sliedžios žemės užtikrinančius stabilumą.
4. Nustatykite sraigto veleno aukštį, kad pašalintumėte žvyrą ir skaldą.
5. Veikiant varikliui, neatlikite jokių nustatymų (išskyrus, kai tai pataria daryti gamintojas).
6. Prieš įrenginiu valydami sniegą, leiskite varikliui ir įrenginiui atvėsti iki išorės temperatūros.
7. Naudojant elektrinius įrankius, gali būti išsviesti pašaliniai daiktai ir patekti į Jūsų akis. Eksploatuodami įrenginį arba atlikdami jo nustatymus ar remontą, visada užsidėkite apsauginius akinius arba akių apsaugą.

## Eksploatavimas

1. Nelaiykite rankų arba kojų po besisukančiomis dalimis arba šalia jų. Išmetimo anga visada turi būti laisva.
2. Būkite ypač atsargūs, kai įrenginį naudojate žvyrkeliuose, pėsčiųjų takuose arba gatvėse ar kai juos pervažiuojate. Atkreipkite dėmesį į paslėptus pavojus ir eisimą.
3. Jei su įrenginiu atsitrenkėte į daiktą, sniego frezą išjunkite. Išjunkite skyriklį ir atidžiai apžiūrėkite frezą, ar ji nebuvo pažeista. Prieš iš naujo paleisdami ir pradėdami eksploatuoti sniego frezą, ją suremontuokite.
4. Jei įrenginys neįprastai vibruoja, sniego frezą išjunkite ir nedelsdami nustatykite priežastį. Vibracija paprastai visada rodo problemą.
5. Kai pasišalinote iš darbo vietos, valote sraigto pavarą arba išmetimo vamzdį arba kai atliekate remonto darbus, nustatymus arba tikrinate, išjunkite sniego frezą.
6. Prieš atlikdami valymo, remonto darbus arba tikrinimus, įsitikinkite, kad sraigto pavara ir visos judančios dalys visiškai sustojo. Išjunkite skyriklį, kad išvengtumėte netyčinių nelaimingų atsitikimų.
7. Nevalykite sniego išilgai šlaito. Būkite atsargūs, kai kryptį keičiate ant šlaito. Nevalykite sniego nuo stačių šlaitų. Ant šlaitų visada pasirūpinkite stabilumu.
8. Nenaudokite sniego frezos su pažeistais apsauginiais skydais arba be tinkamai sumontuotų apsauginių skydų, uždangalų arba kitų apsauginių įtaisų.
9. Nenaudokite sniego frezos šalia stiklinių korpusų, transporto priemonių, langų ir t. t., prieš tai atitinkamai nustačius išmetimo kampo. Vaikai ir naminiai gyvūnai turi laikytis atstumo.
10. Neperkraukite įrenginio, t. y. nevalykite daug sniego vienu metu.
11. Ant slidžių paviršių nenaudokite įrenginio dideliu greičiu. Būkite atsargūs, kai aktyvinate atbulinės eigos režimą arba įrenginį traukiate į save.
12. Nenukreipkite išmetimo kanalo į esančius asmenis ir atkreipkite dėmesį į tai, kad priešais įrenginį niekas nestovėtų.
13. Kai sniego freza transportuojama arba nenaudojama, išjunkite elektros srovės tiekimą sraigto velenui.

14. Naudokite tik sniego frezos gamintojo patvirtintus priedus (pvz., ratų atsvarus, atsvarus, valdymo kabinas ir t. t.).
15. Nenaudokite sniego frezos esant blogam matomumui ir apšvietimui. Pasirūpinkite stabilia stovėseną ir tvirtai laikykitės už rankenų. Nebėkite, o eikite.

## Techninė priežiūra ir laikymas

**⚠ ĮSPĖJIMAS! Valant užsikimšusį išmetimo kanalą galima sunkiai susižaloti rankas!** Prisiilietus prie besisukančio mentiračio sunkiai sužalojamos rankos. Tai yra dažniausi sužalojimai, kurie yra patiriami naudojantis sniego freza. Norėdami išvalyti išmetimo kanalą:

- Išjunkite sniego frezą!
- Palaukite apie 10 minučių, kol sustos mentiratis.
- Išmetimo kanalui valyti visada naudokite tinkamą įrankį.
- Valydami išmetimo kanalą niekada nesinaudokite rankomis!

1. Baigę naudotis įrenginiu ir prieš pastatydami jį į saugojimo vietą, išimkite akumuliatorių bateriją ir patikrinkite, ar ji nepažeista. Prieš pastatydami leiskite sniego frezai atvėsti.
2. Reguliariai tikrinkite, ar tinkamai priveržti nupjovimo, variklio varžtai ir t. t., kad būtų užtikrinta saugi įrenginio eksploatacinė būseną.
3. Jei sniego frezą reikia pastatyti ilgesniam laikui, visada naudokitės naudojimo instrukcija dėl joje esančių svarbių detalių.
4. Jei reikia, atlikite saugos etikečių ir etikečių su instrukcijomis techninę priežiūrą arba jas pakeiskite.
5. Nuvalę sniegą, palikite įrenginį kelias minutes veikti, kad sniego velenas neužšaltų.

## 4.2 Valdymo saugos nuorodos

- Naudokite įrenginį tik tiems darbams, kuriems jis numatytas. Naudojant ne pagal paskirtį, galima susižaloti ir apgadinti daiktus.
- Niekada nenaudokite įrenginio su nudėvėtomis arba sugedusiomis dalimis. Sugedusias dalis visada pakeiskite tik gamintojo originaliomis atsarginėmis dalimis. Jei įrenginys naudojamas su nudėvėtomis arba sugedusiomis dalimis, pretenzija dėl garantijos gamintojui negalioja.
- Nevaldykite įrenginio, jei vartojote alkoholio, narkotikų arba medikamentų.

- Laikykite rankas arba kojas ar kitas kūno dalis toliau nuo veikiančios valymo mentės.
- Nežiūrėkite tiesiogiai į LED apšvietimą. Dėl to gali būti pažeistos akys.

## 5 MONTAVIMAS

**⚠ ĮSPĖJIMAS! Pavojai nevisiškai sumontavus!** Eksploatuojant nevisiškai sumontuotą įrenginį, galima sunkiai susižaloti.

- Eksploatuokite įrenginį tik tada, kai jis visiškai sumontuotas!
- Dėkite akumuliatorių į įrenginį tik tada, kai įrenginys visiškai sumontuotas!

### 5.1 Įrenginio išpakavimas

1. Išimkite iš pakuotės visas dalis.
2. Patikrinkite, ar pristatytos visos dalys (žr. *Skyrius 3.3 "Komplektas", puslapis 248*).
3. Patikrinkite visas dalis, ar jos nebuvo apgadintos transportuojant.  
Jei atpažįstamas pažeidimas arba trūksta dalių, nedelsdami apie tai informuokite prekybininką, iš kurio įsigijote šį įrenginį.

### 5.2 Apatinės rankenos montavimas (02)

1. Abu apatinės rankenos (02/1) galus pridėkite prie vamzdžio galų (02/2) taip (02/a), kad apatinės rankenos įkišimo skylės ir vamzdžio galai sutaptų.
2. Du ilgus tvirtinimo varžtus (02/3) įkiškite atitinkamai iš vidaus.
3. Užmaukite ant tvirtinimo varžtų po vieną poveržlę (02/4).
4. Žvaigždės formos rankenėles (02/5) užsukite ant tvirtinimo varžtų ir tvirtai priveržkite.

### 5.3 Tarpinės rankenos montavimas (03)

1. Abu tarpinės rankenos (03/1) galus užmaukite ant apatinės rankenos (03/2) taip (03/a), kad tarpinės rankenos įkišimo skylės ir apatinė rankena sutaptų. Tuo metu reguliavimo rankenėlės kreipiamoji (03/3) turi būti nukreipta į viršų.
2. Du ilgus tvirtinimo varžtus (03/4) įkiškite atitinkamai iš vidaus.
3. Užmaukite ant tvirtinimo varžtų po vieną poveržlę (03/5).
4. Žvaigždės formos rankenėles (03/6) užsukite ant tvirtinimo varžtų ir tvirtai priveržkite.

### 5.4 Viršutinės rankenos montavimas (04)

1. Abu viršutinės rankenos (04/1) galus užmaukite ant tarpinės rankenos (04/2) taip (04/a), kad viršutinės rankenos įkišimo skylės ir tarpinė rankena sutaptų. Variklio jungiklis, variklio jungiklio apkaba, rankenėlė ir LED lemputė tuo metu turi būti nukreipti į viršų.
2. Du ilgus tvirtinimo varžtus (04/3) įkiškite atitinkamai iš vidaus.
3. Užmaukite ant tvirtinimo varžtų po vieną poveržlę (04/4).
4. Žvaigždės formos rankenėles (04/5) užsukite ant tvirtinimo varžtų ir tvirtai priveržkite.

### 5.5 Kabelio tvirtinimas prie rankenos (05)

1. Variklio jungiklio kabelį (05/1) pritvirtinkite kabelių laikikliu (05/2) prie tarpinės ir apatinės rankenų.
2. LED lemputės kabelį (05/3) pritvirtinkite kabelių laikikliu (05/2) prie tarpinės ir apatinės rankenų.

### 5.6 Reguliavimo rankenėlės montavimas (06, 07)

**Sujunkite reguliavimo rankenėlę su ilginamuoju velenu (06)**

1. Reguliavimo rankenėlę (06/1) iš viršaus per kreipiamąją (06/2) įkiškite į tarpinę rankeną (06/a).
2. Įkiškite reguliavimo rankenėlę iki galo į ilginamojo veleno laikiklį (06/3) (06/b).
3. Reguliavimo rankenėlę ir ilginamąjį veleną ištiesinkite vienus į kitus taip, kad kiaurymės sutaptų.
4. Kiškite spyruoklinį kištuką (06/4) pro abi kiaurymės tol (06/c), kol jis užsifiksuos.

**Reguliavimo rankenėlės tvirtinimas prie įrenginio ir užfiksavimas (07)**

1. Ilginamąjį veleną (07/1) įkiškite į įrenginio laikiklį (07/2) (07/a).
2. Sukite ilginamąjį veleną taip, kad jo ir laikiklio kiaurymės sutaptų.
3. Kiškite spyruoklinį kištuką (07/3) pro abi kiaurymės tol (07/b), kol jis užsifiksuos.
4. Sukite žvaigždės formos rankenėlę (07/4) kreipiamosios (07/5) link ir, norėdami užfiksuoti, šiek tiek priveržkite reguliavimo rankenėlę.

### 5.7 Sniego skydo montavimas (08)

1. Užmaukite sniego skydą (08/1) ant išmetimo kanalo (08/2) (08/a), kad kairėje ir dešinėje

pusėse noselės (08/3) užsifiksuotų sniego skydo angose.

2. Du trumpus tvirtinimo varžtus (08/4) iš vidaus prakiškite pro išmetimo kanalo kiurymes (08/b).
3. Užmaukite ant tvirtinimo varžtų po vieną poveržlę (08/5) (08/c).
4. Žvaigždės formos rankenėles (08/6) užsukite ant tvirtinimo varžtų ir tvirtai priveržkite (08/c).

## 6 EKSPLOATAVIMAS / EKSPLOATAVIMO NUTRAUKIMAS

### 6.1 Akumuliatoriaus įkrovimas (09, 10)

Akumuliatorius ir įkroviklis į komplektaciją įneina. Galima naudoti visas AL-KO 36V sistemos įkraunamas baterijas (Bxxx Li) ir įkroviklius (Cxxx Li).

Gaminys	Pavadinimas	Gam. Nr.
Ličio jonų akumuliatorius	B150 Li (B05-3640)	113280
Ličio jonų akumuliatorius	B200 Li (B05-3650)	113524
Ličio jonų akumuliatorius	B800 Li (B38-3680)	114017
Akumuliatoriaus įkroviklis	C130 Li (C05-4230)	113281
Akumuliatoriaus įkroviklis	C200 Li	114018

Akumuliatorius yra iš dalies įkrautas. Prieš pirmąjį naudojimą iki galo įkraukite akumuliatorių. Akumuliatorių galima krauti jam esant bet kokios įkrovos būsenos. Įkrovimo pertraukimas akumuliatoriui nekenkia.

**NUORODA** Išsamios informacijos rasite atskirose akumuliatoriaus ir įkroviklio instrukcijose.

**ATSARGIAI! Gaisro pavojus įkraunant!** Įkaitus įkrovikliui, kai jis statomas ant lengvai užsidegančio ir nepakankamai vėdinamo pagrindo, kyla gaisro pavojus.

- Visada naudokite įkroviklį ant nedegaus pagrindo ir nedegioje aplinkoje.
  - Jei yra: Neuždenkite ventiliacijos angų.
1. Įstumkite akumuliatorių (09/1) į įkroviklį (09/2) ir įkiškite tinklo kištuką (09/3) į kištukinį lizdą. Pradedama įkrauti, o eksploatacinę būseną nurodanti LED lemputė (09/4) mirksi žaliai.

2. Stebėkite LED (09/4). Akumuliatorius iki galo įkraunamas per maždaug 1,5 val. Įkrovimo procesas užbaigiamas automatiškai, kai akumuliatorius visiškai įkraunamas. Tada LED lemputės (09/4) nuolat šviečia žaliai.
3. Jei LED lemputė (09/4) šviečia nuolat, ištraukite tinklo kištuką (09/3).
4. Paspauskite fiksavimo mygtuką akumuliatoriaus apačioje ir laikykite paspaudę.
5. Ištraukite akumuliatorių (09/1) iš įkroviklio (09/2).

### Įkroviklio būsenos indikatoriai (10)

Įkroviklio LED lemputė (10/1) nurodo akumuliatoriaus įkrovimo būseną ir įkroviklio eksploatacinę būseną. Įkroviklio simboliai (10/2) nurodo šias būsenas:

Simbolis	LED ir įkrovimo būseną
	LED lemputė šviečia žaliai: Akumuliatorius visiškai įkrautas.
	LED lemputė mirksi žaliai: Akumuliatorius kraunamas.
	LED lemputė šviečia raudonai: Įkroviklyje nėra akumuliatoriaus.
	LED lemputė mirksi raudonai: Akumuliatorius per daug įkaito ir todėl neįkraunamas.

### 6.2 Akumuliatoriaus įkrovimo būsenos nustatymas (11)

Akumuliatoriaus priekinėje pusėje yra valdymo laukas su mygtuku (11/1) ir LED įkrovos būsenos indikatoriais (nuo 11/2 iki 11/5).

1. Paspauskite mygtuką (11/1). Įkrovimo būsenos indikatoriai šviečia atsižvelgiant į akumuliatoriaus įkrovimo būseną.
2. Nuskaitykite įkrovimo būseną, žr. skyrių „Akumuliatoriaus įkrovimo būsenos indikatoriai“.

### Akumuliatoriaus įkrovimo būsenos indikatoriai

LED lemputės	Įkrovimo būseną
Žalia (11/2)	Akumuliatorius visiškai įkrautas, t. y. 100%.
Žalia (11/3, 11/4)	Akumuliatorius įkrautas daugiau nei 50 %.

LED lemputės	Įkrovimo būseną
Žalia (11/4)	Akumulatorius įkrautas mažiau nei 50 %.
Raudona (11/5)	Akumulatorius visiškai išsikrovęs arba perkaito / per daug atvėso.

### 6.3 Akumulatoriaus įdėjimas ir ištraukimas (12)

**DĖMESIO! Akumulatoriaus pažeidimo pavojus.** Jei po naudojimo akumulatorius paliekamas įrenginyje, įrenginys gali būti pažeistas.

- Iš karto po naudojimo ištraukite akumulatorių iš įrenginio ir laikykite apsaugotoje nuo šalčio vietoje.
- Įdėkite akumulatorių į įrenginį prieš pat darbų pradžią.

#### Akumulatoriaus įstatymas

1. Atlenkite angos akumulatoriui uždangą (12/1).
2. Įstumkite akumulatorių (12/2) iš viršaus į angą akumulatoriui (12/3), kol jis užsifiksuos.
3. Uždarykite angos akumulatoriui uždangą.

#### Akumulatoriaus ištraukimas

1. Nuspauskite ir laikykite nuspaustą akumulatoriaus atfiksavimo mygtuką (12/4).
2. Ištraukite akumulatorių.

### 6.4 Elektros srovės tiekimo įjungimas ir išjungimas (13)

Raktiniu jungikliu ant angos akumulatoriui galima įjungti ir išjungti elektros srovės tiekimą visam įrenginiui.

**⚠️ ĮSPĖJIMAS! Pavojus susižaloti.** Netikėtas įrenginio įsijungimas gali sukelti sunkius sužalojimus.

- Prieš darbų pertraukas ir techninės priežiūros darbus: norėdami išjungti elektros srovės tiekimą, pasukite saugos raktą į padėtį „Off“ ir tada jį ištraukite.

#### Elektros srovės tiekimo įjungimas

1. Atlenkite angos akumulatoriui uždangą (13/1).
2. Pasukite raktinį jungiklį (13/2) į dešinę į padėtį „On“ (I poz.) (13/a). Taip įrenginiui pradeda tiekėti darbinė įtampa, tačiau jis dar nepradeda veikti.
3. Užlenkite angos akumulatoriui uždangą.

4. Įrenginio įjungimas: žr. *Skyrius 7.2 "Įrenginio įjungimas ir išjungimas (16)", puslapis 254.*

#### Elektros srovės tiekimo išjungimas

1. Pasukite raktinį jungiklį (13/2) į kairę į padėtį „Off“ (0 poz.) (13/b).

**ℹ️ NUORODA** Raktinio jungiklio raktą galima ištraukti padėtyje „Off“.

2. Iš karto po naudojimo ištraukite akumulatorių iš įrenginio ir įkraukite bei laikykite apsaugotoje nuo šalčio vietoje. Vėl įdėkite akumulatorių į įrenginį prieš pat kitą naudojimą.

## 7 VALDYMAS

### 7.1 Metimo krypties ir tolio nustatymas (14, 15)

**⚠️ ĮSPĖJIMAS! Išsviedžiami daiktai!** Pavojus susižaloti ir materialinės žalos pavojus dėl išsviedžiamų daiktų!

- Niekada nesukite išmetimo kanalo žmonių, gyvūnų, langų, automobilių arba durų kryptimi.

#### Metimo krypties nustatymas

1. Žvaigždutės formos varžtu (14/1) atfiksukite reguliavimo rankenėlę (14/2).
2. Sukdami reguliavimo rankenėlę, nustatykite išmetimo kanalą (14/3) norima kryptimi (14/a).
3. Žvaigždutės formos varžtu (14/1) užfiksukite reguliavimo rankenėlę (14/2), kad išmetimo kanalas nepradėtų neplanuotai sukstis.

#### Metimo tolio nustatymas

1. Abiem žvaigždės formos varžtais (15/1,15/2) atfiksukite sniego skydą (15/3).
2. Judinkite sniego skydą į viršų arba žemyn (15/a):
  - Metimo tolio padidinimas: sniego skydas į viršų.
  - Metimo tolio sumažinimas: sniego skydas žemyn.
3. Abiem žvaigždės formos varžtais užfiksukite sniego skydą.

### 7.2 Įrenginio įjungimas ir išjungimas (16)

Įrenginį leidžiama jungti tik ant lygaus pagrindo. Ant pagrindo neturi būti pašalinių daiktų, kaip pvz., akmenų. Norėdami paleisti, įrenginio nekelkite ir neverskite.

## Prietaiso įjungimas

1. Elektros srovės tiekimo įjungimas: žr. *Skyrius 6.4 "Elektros srovės tiekimo įjungimas ir išjungimas (13)", puslapis 254.*
2. Paspauskite apsauginį mygtuką (16/1) ir laikykite paspaudę (16/a).
3. Patraukite variklio jungiklio apkabą (16/2) kreipiamosios rankenos (16/3) link (16/b). Variklis ir valymo mentė paleidžiami.
4. Atleiskite apsauginį mygtuką ir tuo metu laikykite variklio jungiklio apkabą.

**NUORODA** Variklio jungiklio apkaba neužsifiksuoja. Per visą darbų trukmę tvirtai laikykite už kreipiamosios rankenos.

## Išjunkite prietaisą.

1. Atleiskite variklio jungiklio apkabą. Ji automatiškai grįžta į pradinę padėtį.
2. Palaukite, kol valymo mentė nustos veikti.
3. Išjunkite elektros srovės tiekimą: žr. *Skyrius 6.4 "Elektros srovės tiekimo įjungimas ir išjungimas (13)", puslapis 254.*

**⚠️ ĮSPĖJIMAS!** Pavojus dėl besisukančių įrenginio dalių! Įkišus rankas į besisukančias įrenginio dalis, sunkiai susižalojama!

- Niekada neikiškite rankų į besisukančias įrenginio dalis!

## 7.3 LED lemputės valdymas (17)

### LED lemputės aukščio reguliavimas

1. Spauskite LED lemputę (17/1) į viršų arba žemyn (17/a), kol pasieksite norimą darbo zonos apšvietimą.

### LED lemputės įjungimas ir išjungimas

1. Jungiklio su svirtelė (17/2) aktyvinimas:
  - 1 padėtis: šviesa šviečia.
  - 0 padėtis: šviesa nešviečia.

**⚠️ ATSARGIAI!** Akinimo pavojus! Ryški LED šviesa gali akinti akis!

- Niekada nežvelkite į įjungtos LED lemputės šviesą!
- Niekada nenukreipkite LED lemputės į kitus žmones arba gyvūnus!

## 8 DARBO INSTRUKCIJOS

- Iškritus sniegui, iš karto nuvalykite sniegą, kol jis dar purus. Vėliau apatinis sluoksnius sulėdės ir bus sunkiau valyti sniegą.

- Jei įmanoma, pasukite išmetimo kanalą taip, kad sniegas būtų nupučiamas vėjo kryptimi.
- Valykite sniegą taip, kad nuvalytos vėžės šiek tiek sutaptų.
- Esant sunkiam šlapiam sniegui arba dideliame sniego aukščiui, valykite pusę valymo pločio ir sniego frezą lėtai stumkite į priekį. Taip išvengsite užsikimšimo.
- Prieš naudodami ratus ir išmetimo kanalą galite apipurkšti nuo prikibimo apsaugančiu purškalu (slidžių vašku, teflonu, silikonu), kad išvengtumėte užsikimšimo. Patikrinkite aplinkos ir įrenginio suderinamumą bei atsižvelkite į gamintojo duomenis purškalo etiketėje!
- Užsikimšusią sniego frezą išvalykite gremžtuku arba lazda, tačiau ne pirštais! Iš pradžių sniego frezą visiškai išjunkite!

## 9 TECHNINĖ PRIEŽIŪRA

**⚠️ ĮSPĖJIMAS!** Pavojus susižaloti atliekant techninės priežiūros darbus. Netinkamai atliekant techninę priežiūrą, galima sunkiai susižaloti ir gali būti pažeistas įrenginys.

- Įrenginio remonto darbus paveskite tik specializuotoms įmonėms.

**⚠️ ATSARGIAI!** Pavojus susižaloti. Aštrabriaunios ir judančios prietaiso dalys gali sužeisti.

- Techninės apžiūros, priežiūros ir valymo darbų metu visada mūvėkite apsaugines pirštines!
- Išjunkite įrenginį ir ištraukite tinklo kištuką.

**⚠️ DĖMESIO!** Apgadinimo pavojus tepant. Prieš pristatant įrenginys buvo suteptas. Vėliau jį tepant, įrenginys gali būti pažeistas.

- Netepkite įrenginio.

### 9.1 Techninės priežiūros darbų planas

#### Prieš kiekvieną naudojimą

- Prieš kiekvieną naudojimą atlikite apžiūrinimąją kontrolę.
- Patikrinkite saugos įtaisus, valdymo elementus, kabelius ir visas varžtines jungtis, ar jie / jos nepažeisti (-os) ir gerai pritvirtinti (-os).
- Prieš naudodami pakeiskite pažeistas dalis. Sugedusias dalis visada pakeiskite tik gamintojo originaliomis atsarginėmis dalimis.

#### Po kiekvieno naudojimo

- Išvalykite išmetimo kanalą, valymo mentę, rankenėles ir korpusą.

- Ištraukite akumuliatorių iš įrenginio ir laikykite apsaugotoje nuo šalčio vietoje.

### Prireikus

- Patikrinkite šūrfavimo juostelę; pakeiskite nusidėvėjusią šūrfavimo juostelę.

### Vieną kartą per sezoną

Patikrinkite įrenginį specializuotose dirbtuvėse ir paveskite atlikti jo techninę priežiūrą.

### 9.2 Šūrfavimo juostelės keitimas (18, 19)

1. Išjunkite raktinį jungiklį ir išimkite akumuliatorių iš įrenginio.
2. Padėkite įrenginį ant priekio.
3. Išsukite nusidėvėjusios šūrfavimo juostelės (18/2) varžtus (18/1).
4. Nuimkite šūrfavimo juostelę.
5. Uždėkite ant įrenginio naują šūrfavimo juostelę ir ištiesinkite.

6. Vėl įsukite varžtus.
7. Patikrinkite šūrfavimo juostelės nustatymą. Šūrfavimo juostelė turi būti ištiesinta taip, kaip parodyta paveikslėlyje (19).

## 10 PAGALBA ATSIKIRADUS SUTRIKIMŲ

**⚠ ATSARGIAI!** Pavojus susižaloti. Aštrabriaunios ir judančios prietaiso dalys gali sužeisti.

- Techninės apžiūros, priežiūros ir valymo darbų metu visada mūvėkite apsaugines pirštines!
- Išjunkite įrenginį ir ištraukite tinklo kištuką.

**ℹ NUORODA** Esant sutrikimų, kurie nėra nurodyti šioje lentelėje arba kurių negalite pašalinti savarankiškai, kreipkitės į mūsų klientų aptarnavimo tarnybą.

Sutrikimas	Priežastis	Šalinimas
Neveikia variklis.	Išjungtas elektros srovės tiekimas raktiniam jungikliui.	Ijunkite elektros srovės tiekimą raktiniam jungikliui.
	Neįdėtas arba blogai įdėtas akumuliatorius.	Tinkamai įdėkite akumuliatorių.
	Išseiktas akumuliatorius.	Įkraukite akumuliatorių.
	Užsikimšęs valymo mentė ir (arba) išmetimo kanalas.	<ol style="list-style-type: none"> <li>1. Išjunkite įrenginį raktiniu jungikliu ir išimkite akumuliatorių.</li> <li>2. Pašalinkite sniegą iš įrenginio gremžtuku arba lazda.</li> </ol>
	Pažeisti kabeliai arba jungikliai.	Neekspluatuokite įrenginio! Kreipkitės į AL-KO techninės priežiūros skyrių.
Mažėja variklio galia.	Išseiktas akumuliatorius.	Įkraukite akumuliatorių.
	Per daug sniego išmetimo kanale.	<ol style="list-style-type: none"> <li>1. Išjunkite įrenginį raktiniu jungikliu ir išimkite akumuliatorių.</li> <li>2. Pašalinkite sniegą iš įrenginio gremžtuku arba lazda.</li> </ol>
Valant variklis sustoja.	Variklis perkrautas. Suveikė apsauga nuo perkrovos. Svetimkūniai išmetimo kanale.	<ol style="list-style-type: none"> <li>1. Išjunkite įrenginį raktiniu jungikliu ir išimkite akumuliatorių.</li> <li>2. Pašalinkite sniegą ir svetimkūnius iš įrenginio gremžtuku arba lazda.</li> </ol>
	Išseiktas akumuliatorius.	Įkraukite akumuliatorių.



Sutrikimas	Priežastis	Šalinimas
Įrenginys nevalo sniego.	Užsikūšio valymo mentė ir (arba) išmetimo kanalas.	<ol style="list-style-type: none"> <li>1. Išjunkite įrenginį raktiniu jungikliu ir išimkite akumuliatorių.</li> <li>2. Pašalinkite sniegą iš įrenginio gremžtuku arba lazda.</li> </ol>
	Sutrūko arba atsilaisvino pavaros diržas.	Neeksploatuokite įrenginio! Kreipkitės į AL-KO techninės priežiūros skyrių.
Įrenginiai nerenka sniego nuo žemės.	Susidėvėjo šurfavimo juostelė.	Pakeiskite šurfavimo juostelę. Kreipkitės į AL-KO techninės priežiūros skyrių.
Žymiai trumpėja akumulatoriaus veikimo trukmė.	Per didelis sniego aukštis, sniegas per šlapias arba per drėgnas.	<ul style="list-style-type: none"> <li>■ Valykite mažesniu valymo pločiu.</li> <li>■ Stumkite įrenginį lėtai į priekį.</li> <li>■ Valykite iš karto iškritus sniegui.</li> </ul>
	Akumulatoriaus eksploatavimo trukmė baigėsi.	Pakeiskite akumuliatorių. Naudokite tik originalius gamintojo priedus.
Nepavyksta įkrauti akumulatoriaus.	Nešvarūs akumulatoriaus kontaktai.	Išvalykite akumulatoriaus kontaktus nemetaliniu daiktu ir apipurškite kontaktų purškalu. Akumulatoriaus kontaktus trumpai sujunkite metaliniu daiktu!
	Sugedo akumulatorius arba įkroviklis.	<ul style="list-style-type: none"> <li>■ Užsisakykite atsarginių dalių iš AL-KO.</li> </ul>
	Akumulatorius yra per karštas.	<ul style="list-style-type: none"> <li>■ Leiskite akumuliatoriui atvėsti.</li> </ul>

## 11 TRANSPORTAVIMAS

**■ NUORODA** Akumulatoriaus vardinė energija yra didesnė nei 100 Wh! Todėl laikykitės toliau pateiktų transportavimo nuorodų!

Sudėtyje esančiam ličio jonų akumuliatoriui taikoma pavojingų produktų teisė, tačiau jis gali būti transportuojamas paprastesnėmis sąlygomis.

- Akumuliatorių be papildomų priedų privatus naudotojas gali gabenti keliais, kai jis yra supakuotas mažmeninei prekybai ir yra transportuojamas asmeniniais tikslais.
- Komerciniai naudotojai, kurie jį transportuoja pagrindinėms savo įmonės reikmėms (pvz., pristatymas į statybų aikštes ir pagabenimas iš jų arba demonstravimas), gali taip pat pasinaudoti šiomis paprastesnėmis sąlygomis.

Abiem prieš tai nurodytais atvejais būtina imtis priemonių, kad turinys nepasklistų. Kitais atvejais būtina laikytis pavojingų produktų teisės aktų reikalavimų! Jei jų nesilaikoma, siuntėjui ir kai kuriais atvejais vežėjui taikomos griežtos baudmės.

### Kiti nurodymai dėl gabenimo ir siuntimo

- Ličio jonų akumuliatorių transportuokite arba siųskite tik nepažeistus!
- Akumuliatoriui transportuoti naudokite tik originalią dėžę arba tinkamą pavojingam kroviniui skirtą dėžę (nereikia mažesnės nei 100 Wh vardinės energijos akumuliatoriams).
- Užklijuokite atvirus akumulatoriaus kontaktus, kad išvengtumėte trumpojo jungimo.
- Apsaugokite akumuliatorių pakuotėje, kad neslystų ir taip nebūtų pažeistas akumuliatorius.
- Dėl gabenimo arba siuntimo pasirūpinkite tiksliai siuntos ženkliniu ir dokumentais (pvz., per siuntų tarnybą arba per vežėjus).
- Prieš tai sužinokite, ar galima transportuoti su pasirinktu paslaugos teikėju, ir parodykite siuntą.

Mes rekomenduojame samdyti pavojingų krovinių specialistą siuntos paruošimui. Taip pat laikykitės galimų kitų nacionalinių reikalavimų.

## 12 SANDĖLIAVIMAS

### 12.1 Įrenginio laikymas

1. Išjunkite raktinį jungiklį ir išimkite akumuliatorių iš įrenginio.
2. Ištraukite akumuliatorių.
3. Leiskite varikliui atvėsti.
4. Kruopščiai išvalykite įrenginį.
5. Kad apsaugotumėte visas metalines dalis nuo korozijos, sutepkite jas plonai alyva arba silikonu.
6. Įrenginio laikymas:
  - Užlenkite kreipiamąją rankeną.
  - Pastatykite įrenginį ant priekinės pusės, kad jis stovėtų vertikaliai.
  - Laikykite įrenginį sausoje, švarioje ir nuo šalčio apsaugotoje vietoje.
  - Norėdami apsaugoti nuo dulkių, uždenkite orai laidžiu tentu. Nenaudokite plastikinės plėvelės, kad išvengtumėte drėgmės kaupimosi.

**⚠ ATSAUGIAI! Pavojus susižaloti.** Jei prietaisas laikymo metu prieinamas vaikams ir pašaliniam, galima susižeisti.

- Laikykite įrenginį laikymo vietoje tik išėmę akumuliatorių.
- Laikykite įrenginį vaikams ir pašaliniam asmeniui nepasiekiamoje vietoje.

### 12.2 Akumuliatoriaus ir įkroviklio laikymas

**📖 NUORODA** Laikykite atskirą akumuliatoriaus ir įkroviklio naudojimo instrukciją.

## 13 IŠMETIMAS

### Pastabos dėl Elektrinių ir elektroninių įrenginių įstatymo

- Panaudoti elektriniai ir elektroniniai įrenginiai nėra buitinės atliekos, todėl jie turi būti surenkami arba šalinami atskirai!
- Senas baterijas arba akumuliatorius, prieš atiduodant senus įrenginius, privaloma išimti, jei jie nėra tvirtai sumontuoti prietaise! Jų atliekų šalinimą reglamentuoja Baterijų įstatymas.
- Baigęs naudoti elektrinius ir elektroninius įrenginius, jų savininkas arba naudotojas pagal teisės aktus privalo juos grąžinti.

- Galutinis naudotojas yra pats atsakingas už savo asmens duomenų pašalinimą iš išmetamų senų įrenginių!

Perbraukto atliekų konteinerio simbolis reiškia, kad elektrinius ir elektroninius įrenginius draudžiama išmesti su buitinėmis atliekomis.

Elektrinius ir elektroninius įrenginius galima nemokamai atiduoti šiose vietose:

- viešose teisėtose utilizavimo ir surinkimo vietose (pvz., savivaldybės rangovų aikštelėse);
- elektrinių įrenginių pardavimo vietose (stacionariose ir internetinėse), jei pardavėjas yra įsipareigojęs priimti grąžinamus gaminius arba tai daro savanoriškai.

Šie teiginiai galioja tik įrenginiams, kurie yra įrengiami ir parduodami Europos Sąjungos šalyse ir kuriems taikoma Europos Sąjungos direktyva 2012/19/ES. Ne Europos Sąjungos šalims gali galioti kitos panaudotų elektrinių ir elektroninių įrenginių utilizavimo nuostatos.

### Nurodymai baterijų įstatyme (vok. BattG)



- Senos baterijos ir akumuliatoriai nėra buitinės atliekos, todėl jiems priskiriamos atskiros taisyklės arba išmetimas!
- Dėl saugaus baterijų arba akumuliatorių išėmimo iš elektrinių prietaisų ir dėl informacijos apie jų tipą arba cheminę sistemą prašome atsižvelgti į tolimesnius duomenis, nurodytus naudojimo arba montavimo instrukcijoje.
- Baterijų arba akumuliatorių savininkas arba naudotojas juos panaudojęs įstatymais yra įpareigotas juos grąžinti. Grąžinti galima buityje įprastai naudojamą kiekį.

Senose baterijose gali būti kenksmingų medžiagų arba sunkiųjų metalų, kurie gali sukelti žalą aplinkai ir sveikatai. Senų baterijų panaudojimas ir naudojimas jų sudėtyje esančių išteklių prisideda prie šių abiejų prekių apsaugos.

Perbraukto atliekų konteinerio simbolis reiškia, kad baterijas ir akumuliatorius draudžiama išmesti su buitinėmis atliekomis.

Jei po atliekų konteineriu yra tokie ženklai Hg, Cd arba Pb, jie reiškia:

- Hg: baterijoje yra daugiau nei 0,0005 % gyvsidabrio
- Cd: baterijoje yra daugiau nei 0,002 % kadmio
- Pb: baterijoje yra daugiau nei 0,004 % švino

Baterijas ir akumuliatorius galima nemokamai atiduoti šiose vietose:

- viešose teisėtose išmetimo ir surinkimo vietose (pvz., komunaliniuose ūkiuose);
- baterijų ir akumuliatorių pardavimo vietose;
- bendros įrenginių naudotų baterijų surinkimo sistemos vietose;
- gamintojo surinkimo vietoje (jei jis yra bendros surinkimo sistemos narys).

Šie teiginiai galioja tik akumuliatoriams ir baterijoms, įrengtoms ir parduodamoms Europos Sąjungos šalyse ir kurioms taikoma 2006/66/EB di-

rektyva. Ne Europos Sąjungos šalims gali galioti kitos akumuliatorių ir baterijų utilizavimo nuostatos.

## 14 KLIENTŲ APTARNAVIMO TARNYBA / TECHNINĖS PRIEŽIŪROS PUNKTAS

Iškilius klausimų dėl garantijos, remonto ir atsarginių dalių, kreipkitės į savo artimiausią AL-KO techninės priežiūros skyrių. Jį rasite internete tokiu adresu:

[www.alko-garden.com/service-contacts](http://www.alko-garden.com/service-contacts)

Daugiau informacijos apie atsargines dalis rasite: [www.alko-garden.com/spareparts](http://www.alko-garden.com/spareparts)

## 15 INFORMACIJA APIE ATITIKTIES DEKLARACIJĄ

Šiuo prisiimdami sau atsakomybę deklaruojame, kad šis rinkai pateiktos formos gaminys atitinka

darniųjų ES direktyvų, ES saugos standartų ir gaminiui taikomų standartų reikalavimus. Atitikties deklaracija yra naudojimo instrukcijos dalis ir priedama prie įrenginio.

## 16 GARANTIJA

Galimus įrenginio medžiagų ar gamybos defektus įstatymų numatytu pretenzijų dėl trūkumų reiškimo senaties termino laikotarpiu mes šaliname savo nuožiūra remonto arba keitimo būdu. Senaties terminas nustatomas kiekvienu konkrečiu atveju pagal šalies, kurioje įrenginys buvo įsigytas, teisės aktus.

Mūsų garantinis įsipareigojimas galioja tik šiais atvejais:

- laikomasi šios naudojimo instrukcijos;
- įrenginys tinkamai naudojamas;
- naudojamos originalios atsarginės dalys.

Garantija nustoja galioti šiais atvejais:

- bandoma savarankiškai remontuoti įrenginį;
- savarankiškai atliekami techniniai pakeitimai;
- įrenginys naudojamas ne pagal paskirtį.

Garantija netaikoma:

- dažų pažeidimams, atsiradusiems dėl normalaus dėvėjimosi,
- susidėvinčiosioms dalims, atsarginių dalių kortelėje  pažymėtoms rėmeliu.

Garantinis laikotarpis prasideda nuo dienos, kurią įrenginį pirmą kartą įsigyja galutinis vartotojas. Lemiamą yra pirkimo dokumente nurodyta data. Kreipkitės su šia garantijos deklaracija ir originaliu pirkimo dokumentu į savo pardavėją arba artimiausią įgaliotąjį klientų aptarnavimo skyrių. Ši deklaracija nedaro įtakos įstatymais pagrįstoms pirkėjo pretenzijoms, kurias jis gali pareikšti pardavėjui.

## ORIĢINĀLĀS LIETOŠANAS INSTRUKCIJAS TULKOJUMS

### Saturs

1	Īpaši drošības norādījumi.....	260	7.2	Ierīces ieslēgšana un izslēgšana (16)	268
2	Par šo lietošanas instrukciju.....	260	7.3	LED apgaismojuma lietošana (17).....	268
2.1	Simboli titullapā.....	261	8	Darba norādījumi.....	268
2.2	Zīmju skaidrojums un signālvārdi.....	261	9	Tehniskā apkope un tīrīšana.....	268
3	Izstrādājuma apraksts.....	261	9.1	Tehniskās apkopes plāns.....	269
3.1	Paredzētais lietojums.....	261	9.2	Rausējplāksnes nomaiņa (18, 19).....	269
3.2	Iespējama iepriekš paredzama nepareiza izmantošana.....	261	10	Palīdzība traucējumu gadījumā.....	269
3.3	Iepakojuma saturs.....	261	11	Transportēšana.....	270
3.4	Simboli uz iekārtas.....	262	12	Uzglabāšana.....	271
3.5	Drošības un aizsardzības ierīces.....	262	12.1	Ierīces uzglabāšana.....	271
3.6	Produkta pārskats (01).....	263	12.2	Akumulatora un lādēšanas ierīces glabāšana.....	271
4	Drošības norādījumi.....	263	13	Utilizācija.....	271
4.1	Drošības norādījumi saskaņā ar standartu ISO 8437 pielikums A.....	263	14	Klientu apkalpošanas dienests/serviss.....	272
4.2	Drošības tehnikas norādījumi ekspluatācijas laikā.....	264	15	Informācija par atbilstības deklarāciju.....	272
5	Montāža.....	265	16	Garantija.....	272
5.1	Ierīces izņemšana no iepakojuma.....	265			
5.2	Roktura apakšējās daļas montāža (02).....	265			
5.3	Roktura vidējās daļas montāža (03).....	265			
5.4	Roktura augšējās daļas montāža (04).....	265			
5.5	Kabeļa piestiprināšana pie roktura (05).....	265			
5.6	Regulēšanas kloķa montāža (06, 07).....	265			
5.7	Sniega deflektora montāža (08).....	266			
6	Ekspluatācijas uzsākšana/ekspluatācijas pārtraukšana.....	266			
6.1	Akumulatora lādēšana (09, 10).....	266			
6.2	Akumulatora uzlādes līmeņa noteikšana (11).....	266			
6.3	Akumulatora ievietošana un izņemšana (12).....	267			
6.4	Strāvas padeves ieslēgšana un izslēgšana (13).....	267			
7	Lietošana.....	267			
7.1	Virziena un attāluma regulēšana (14, 15).....	267			

### 1 ĪPAŠI DROŠĪBAS NORĀDĪJUMI

Šo ierīci drīkst izmantot bērni no 8 gadu vecuma un vecāki bērni, kā arī personas ar ierobežotām fiziskām, maņu un garīgām spējām vai personas bez pieredzes un zināšanām, kad tiek nodrošināta uzraudzība vai ir sniegtas instrukcijas, kā droši lietot ierīci, un informācija par iespējamo apdraudējumu. Bērni nedrīkst ar ierīci spēlēties. Tīrīšanu un apkopi bez uzraudzības nedrīkst ļaut veikt bērniem.



Attiecībā uz personām, kurām ir ļoti sarežģīti un kompleksi spēju ierobežojumi, var būt nepieciešamas instrukcijas, kas nav aprakstītas šajā dokumentā.

### 2 PAR ŠO LIETOŠANAS INSTRUKCIJU

- Vācu valodā izdotā versija ir oriģinālā lietošanas instrukcija. Visas pārējās dokumentu versijas citās valodās ir oriģinālo lietošanas instrukciju tulkojumi.
- Vienmēr saglabājiet šo lietošanas instrukciju tādā stāvoklī, lai vēlāk varat tajā ieskatīties, ja būs nepieciešama informācija par ierīci.
- Nododiet ierīci citām personām tikai kopā ar šo lietošanas instrukciju.

- Izlasiet un ievērojiet šajā lietošanas instrukcijā sniegtos drošības un brīdinājuma norādījumus.

## 2.1 Simboli titullapā

Simbols	Skaidrojums
	Pirms lietošanas obligāti uzmanīgi izlasiet šo lietošanas instrukciju. Tas ir priekšnoteikums drošam darbam un lietošanai bez traucējumiem.
	Lietošanas instrukcija
	Rīkojieties ar litija-jonu akumulatoriem uzmanīgi! Īpaši ievērojiet šajā lietošanas instrukcijā esošās norādes par transportēšanu, glabāšanu un utilizāciju!

## 2.2 Zīmju skaidrojums un signālvārdi

**⚠ BĪSTAMI!** Norāda uz tiešu, bīstamu situāciju, kuras rezultātā, ja vien no tās neizvairīsieties, iestāsies nāve vai gūsiet smagas traumas.

**⚠ BRĪDINĀJUMS!** Norāda uz potenciāli bīstamu situāciju, kuras rezultātā, ja vien no tās neizvairīsieties, var iestāties nāve vai iespējams gūt smagas traumas.

**⚠ ESIET PIESARDZĪGI!** Norāda uz potenciāli bīstamu situāciju, kuras rezultātā, ja vien no tās neizvairīsieties, iespējams gūt vieglas vai vidēji smagas traumas.

**⚠ UZMANĪBU!** Norāda uz potenciāli bīstamu situāciju, kuras rezultātā, ja vien no tās neizvairīsieties, iespējams materiālo zaudējumu risks.

**i NORĀDĪJUMS** Īpaši norādījumi labākai izpratnei un manipulēšanai.

## 3 IZSTRĀDĀJUMA APRAKSTS

Šī ierīce ir viegls un kompakts vienpakāpes uzlādējams akumulatora frēzes tipa sniega tīrītājs ar elektromotoru, kurš ir piemērots tikko uzsniguša un pulverveida sniega tīrīšanai. Vienā darba ciklā ar tīrītāja lāpstu sniegs tiek paņemts un uzreiz izsviests ar izmetēja kanālu. Lietotājs kopā ar rotējošo tīrītāja lāpstu virza ierīci uz priekšu. Rausējplāksne slīd pa zemi un atdala sniegu. Tādēļ lietotājam ierīci ir jāpiespiež pie zemes.

Enerģiju taupošs LED apgaismojums nodrošina daudz labāku redzamību krēslas laikā un apmāk-ušos sniegainu dienu laikā.

Barošanu nodrošina akumulatora enerģija līdz ar to nav nepieciešams darbu traucējošs strāvas pieslēgšanas vads.

### 3.1 Paredzētais lietojums

Šī ierīce ir paredzēta tikai tikko uzkrītuša, nesablietēta un pulverveida sniega tīrīšanai no celiņiem un laukumiem, piemēram, iekšpagalmiem, garāžu iebrauktuvēm, gājēju celiņiem vai auto stāvvietām pie privātpašumiem. Tīrāmajiem celiņiem un laukumiem jābūt ar stabilu pamatu un gludām virsmām, piemēram, betona plāksnes, granīta segums vai asfalts.

Iekārta ir paredzēta izmantošanai privātā teritorijā. Jebkāda cita veida lietojums, kā arī neatļautas modifikācijas un papildināšana, tiek uzskatītas par ierīces nepareizu lietojumu un šādi tiek zaudēta garantija, kā arī nav spēkā atbilstības deklarācija gadījumā ražotājs neuzņemas atbildību par kaitējumu, kas nodarīta lietotājam vai kādai trešajai pusei.

### 3.2 Iespējama iepriekš paredzama nepareiza izmantošana

Ierīce nav paredzēta nelīdzenu celiņu un laukumu tīrīšanai, piemēram, grantēti laukumi, grantēti celiņi vai zālieni. Ar šo ierīci nav paredzēts tīrīt ļoti lielu daudzumu un dziļu sniegu, kā arī ļoti slapju sniegu un sasalušu sniegu kopā ar ledu.

Ierīce nav paredzēta komerciāliem nolūkiem ne sabiedriskos parkos vai sporta laukumus, ne arī izmantošanai lauksaimniecībā vai mežsaimniecībā.

### 3.3 Iepakojuma saturs

**i NORĀDĪJUMS** Akumulators un lādētājs neietilpst ierīces komplektācijā un ir jāiegādājas atsevišķi.





Piegādes komplektācijā ietilpst turpmāk uzskaitītās detaļas. Pārlicinieties, vai komplektācijā ir iekļautas visas uzskaitītās detaļas.

Nr.	Detaļa
1	Sniega frēze
2	Izmetēja kanāls
3	Roktura apakšējā daļa
4	Roktura vidējā daļa
5	Roktura augšējā daļa

Nr.	Daļa
6	Regulēšanas kloķis ar vārpstas pagarinājumu
7	Zvaigznes tipa rokturi (9x)
8	Garās skrūves ar sēņveida galvu (6x)
9	Īsās skrūves ar sēņveida galvu (2x)
10	Starplikas paplāksnes (8x)
11	Strāvas vada turētājs (4x)
12	Sprosttapas (2x)

### 3.4 Simboli uz iekārtas

Simbols	Skaidrojums
	Izmantojot ierīci, ievērojiet Tpašu piesardzību!
	Pirms ekspluatācijas sākšanas izlasiet lietošanas instrukciju!
	Risks, ko rada izviesie priekšmeti! Nevērsiet izmetēja kanālu pret cilvēkiem vai dzīvniekiem!
	Neļaujiet bīstamajā zonā atrasties nepiederošām personām! Ievērojiet drošības distanci!
	Nepieskarieties un neatrodieties rotējošo detaļu zonā! Raugieties, lai tur neatrastos kājas, rokas un apģērbs! Pirms izmetēja kanālu tīrīšanas izslēdziet ierīci!
	Vienmēr pirms apkopes veikšanas ar atslēgas slēdzi atslēdziet strāvas padevi, izņemiet atslēgu un izņemiet akumulatoru! Lai izvairītos no traumām, nelieciet rotējošo detaļu tuvumā rokas, kājas un apģērbu!
	Valkājiet aizsargbrilles un dzirdes aizsarglīdzekļus!

Simbols	Skaidrojums
	Valkājiet aizsargcimdus!
	Neaiztieciet un nesniedzieties izmetēja kanālā! Pirms izmetēja kanālu tīrīšanas izslēdziet ierīci!
	Nepieskarieties rausējlapstiņai un neatrodieties tās zonā!
	Uzreiz pēc lietošanas izņemiet no atslēgas slēdža atslēgu un izņemiet no ierīces akumulatoru!

### 3.5 Drošības un aizsardzības ierīces

**⚠ BRĪDINĀJUMS! Traumu risks.** Bojātas un atslēgtas drošības un aizsardzības ierīces var būt iemesls smagām traumām.

- Bojātas drošības un aizsardzības ierīces ir jā-saremontē.
- Nekādā gadījumā neveidojiet drošības ierīču un aizsargierīču apvadus.

#### Atslēgas slēdzis

Apakšā zem akumulatora nodalījuma, zem akumulatora nodalījuma aizsargvāka atrodas atslēgas slēdzis. Pirms apkopes darbu veikšanas vai darba pārtraukumos, lai izvairītos no traumām nejaušas ieslēgšanas rezultātā, atslēdziet strāvas padevi.

Atslēgu no atslēgas slēdža var izņemt, kad tas atrodas izslēgtā stāvoklī.

#### Motora ieslēgšanas svira

Ierīce ir aprīkota ar motora ieslēgšanas sviru. Bīstamās situācijās vienkārši palaidiet to vaļā. Sniega frēzes motors un tīrītāja lāpsta tiks apturēta.

#### Drošības slēdzis

Lai varētu ieslēgt motoru ar motora ieslēgšanas sviru, vispirms ir jānospiež drošības slēdzis.

#### Pārslodzes aizsardzība

Ja ierīce nobloķējas, tiek pārslogota vai tajā iestrēgst svešķermenis, nostrādā pārslodzes aizsardzība un motors apstājas.

## Regulējams izmetēja kanāls

Noregulējiet izmetēja kanālu tā, lai izmestais sniegs neapdraudētu cilvēkus vai dzīvniekus un/ vai neizraisītu īpašuma bojājumus.

Pārliecinieties, lai netiktu traucēta ceļu satiksme un lai netiktu apdraudēti ceļu satiksmes dalībnieki.

### 3.6 Produkta pārskats (01)

Nr.	Detaja
1	Rokturis (sastāv no apakšējās, vidējās un augšējās daļas)
2	Motora ieslēgšanas svira ar motora slēdzi
3	Motora slēdzis ar drošības slēdzi
4	Izmetēja kanāla regulēšanas kloķis
5	Zvaigznes tipa skrūve regulēšanas kloķa fiksēšanai
6	Akumulatora nodalījuma aizsargvāks
7	Akumulatora nodalījums
8	Atslēgas slēdzis pie akumulatora nodalījuma
9	Tīrītāja lāpsta
10	Rausējplāksne (18/2, skats no apakšas)
11	Pagriežams izmetēja kanāls ar sniega deflektoru
12	Zvaigznes tipa skrūves sniega deflektora leņķa mainīšanai
13	Pārnēsāšanas rokturis
14	LED indikators ar ieslēgšanas/izslēgšanas slēdzi

## 4 DROŠĪBAS NORĀDĪJUMI

**⚠ BĪSTAMI! Apdraudējums dzīvībai un smagu traumu gūšanas risks!** Drošības un lietošanas norādījumu nezināšana var būt iemesls smagām traumām un pat nāvei.

- Pirms sākat lietot ierīci ir jāiepazīstas ar visiem šīs lietošanas instrukcijas drošības un lietošanas norādījumiem, kā arī ar citām lietošanas instrukcijām, uz kurām ir ievietota atsauce.
- Glabājiet visus dokumentus turpmākai uzziņai.

**⚠ BRĪDINĀJUMS! Risks no rotējošām detaļām!** Ieraušanas rezultātā no ierīces rotējošajām detaļām var gūt smagas traumas!

- Nekādā gadījumā nesniedzieties rotējošo detaļu zonā!

**📖 NORĀDĪJUMS** Ievērojiet akumulatora un lādēšanas ierīces drošības norādījumus, kas atrodami atsevišķās lietošanas instrukcijās.

### 4.1 Drošības norādījumi saskaņā ar standartu ISO 8437 pielikums A

#### Apmācība

1. Rūpīgi izlasiet lietošanas un apkopes instrukcijas. Iepazīstieties ar visiem vadības rīkiem un pareizu ierīces lietošanu. Jo īpaši noskaidrojiet to, kā nekavējoties apstādināt ierīci un izslēgt vadības rīkus.
2. Nekādā gadījumā neļaujiet vadīt ierīci bērniem. Pieaugušajiem nevajadzētu izmantot ierīci pirms pienācīgas iepazīšanās ar instrukcijām. Lūdzam ievērot, ka vietējos tiesību aktos var būt noteikti ierobežojumi par lietošanas vecumu.
3. Ierīces darba zonā neļaujiet atrasties cilvēkiem, jo īpaši maziem bērniem un dzīvniekiem.
4. Ievērojiet piesardzību, lai nepaslīdētu vai nenokristu, jo īpaši, pārvietojoties at muguriski.
5. Lūdzam ievērot to, ka ierīces lietotājs ir atbildīgs par negadījumiem vai apdraudējumiem, kuros iesaistītas citas personas un īpašums.

#### Sagatavošana

1. Uzmaniģi pārbaudiet teritoriju, kur tiks izmantota ierīce, noņemiet kājslauķus, ratiņus, dēļus, kabeļus un citus priekšmetus.
2. Pirms motora ieslēgšanas atvienojiet visus saīņgus un iestatiet brīvgaitas apgriezienus.
3. Neizmantojiet ierīci bez piemērota ziemas apģērbā. Apģērbiet apavus, kas nodrošina stabilu saķeri uz slidenām virsmām.
4. Noregulējiet gliemežpārvada augstumu, lai atbrīvotos no grants un sasmalcinātiem akmeņiem.
5. Nekādā gadījumā neveiciet regulēšanu, kad darbojas motors (tikai gadījumā, kad to ieteicis ražotājs).
6. Pirms uzsākt sniega tīrīšanu ar ierīci ļaujiet motoram un ierīcei atdzist līdz āra gaisa temperatūrai.

7. Lietojot elektriskos instrumentus, var tikt izsviesti svešķermeņi un tie var nonākt jums acīs. Vienmēr darba laikā vai arī veicot regulēšanu un remontu, lietojiet aizsargbrilles vai redzes aizsargaprīkojumu.

### Lietošana

1. Nelieciet rokas vai kājas rotējošu daļu tuvumā vai zem tām. Vienmēr sekojiet, lai izmešanas atvere būtu brīva.
2. Īpašu piesardzību jāievēro, kad strādājat ar ierīci uz bruģētiem ceļiem, ietvēm vai ceļiem, vai tos šķērsojat. Ņemiet vērā netiešos riskus un satiksmi.
3. Izslēdziet sniega pūtēju, ja ar ierīci esat saskāries ar kādu priekšmetu. Izslēdziet strāvas padeves slēdzi un rūpīgi pārbaudiet sniega pūtēju, vai tam nav bojājumu. Ja nepieciešams, pirms sniega pūtēja iedarbināšanas un darba atsākšanas ar ierīci, veiciet mašīnas remontu.
4. Ja ierīce pārmērīgi vibrē, nekavējoties izslēdziet sniega pūtēju un noskaidrojiet vibrācijas cēloni. Vibrācijas parasti norāda uz problēmu.
5. Izslēdziet sniega pūtēju, aizejot no darba pozīcijas, tīrot gliemežpārvaldi vai izmešanas cauruli, kā arī, veicot remontu, regulēšanu vai pārbaudes.
6. Pirms tīrīšanas, remonta un pārbaudēm pārlicināties, vai gliemežpārvaldis un visas tā daļas ir pilnībā apstājušās. Izslēdziet strāvas padeves slēdzi, lai izvairītos no negadījumiem.
7. Netīriet sniegu pa nogāzēm. Īpaši jāuzmanās, mainot braukšanas virzienu uz nogāzes. Netīriet sniegu pa stāvām nogāzēm. Vienmēr sekojiet, lai uz stāvām nogāzēm pārvietotos pa stabilām virsmām.
8. Neizmantojiet sniega pūtēju ar bojātiem dubļu sargiem vai ar nepareizi uzstādītiem dubļu sargiem, pārsegiem un citiem aizsargiem.
9. Nelietojiet sniega pūtēju ar stiklu norobežotu telpu, automašīnu, logu utt. tuvumā, ja iepriekš nav atbilstoši pielāgots izmešanas leņķis. Neļaujiet atrasties tuvumā bērniem un dzīvniekiem.
10. Nepārslogojiet ierīci vienlaicīgi noņemot daudz sniega.
11. Neizmantojiet ierīci lielā ātrumā un uz slidnām virsmām. Uzmanieties, uzsākot atpakaļgaitas kustību vai velkot ierīci uz sevi.

12. Nevērsiet izmetēju tuvumā esošu cilvēku virzienā un pārliecināties, lai neviens neatrodas priekšā ierīcei.
13. Atvienojiet jaudas padevi no gliemežpārvaldi, transportēšanas laikā vai gadījumā, kad sniega pūtēju neizmantojat.
14. Izmantojiet tikai ražotāja apstiprinātu aprīkojumu (piemēram riteņu svarus, atsvarus, vadītāja kabīnes utt.).
15. Nelietojiet sniega pūtēju sliktas redzamības vai nepietiekama apgaismojuma apstākļos. Vienmēr sekojiet tam, lai atrastos uz stabila pamata un varētu stingri satvert rokturus. Neskrieniet, bet ejiet.

### Apkope un glabāšana

**⚠ BRĪDINĀJUMS! Smagas plaukstu traumas tīrot nosprūdušo izsviešanas kanālu!** Pieskaršanās rotējošam spārn ratam izsviešanas kanālā rada smagas plaukstu traumas. Tās ir biežākās traumas, kas tiek gūtas pie sniega pūtēja. Lai veiktu izsviešanas kanāla tīrīšanu:

- Izslēdziet sniega pūtēju!
- Nogaidiet apm. 10 sek., līdz spārnu rats ir pilnībā apstājies.
- Lai veiktu izsviešanas kanāla tīrīšanu, vienmēr izmantojiet piemērotu instrumentu.
- Nekādā gadījumā netīriet izsviešanas kanālu ar rokām!

1. Vienmēr pēc lietošanas un pirms ierīces glabāšanas noņemiet akumulatoru un pārbaudiet, vai tam nav bojājumu. Pirms novietošanas glabāšanā, ļaujiet sniega pūtējam atdzist.
2. Periodiski pārbaudiet, vai bīdskrūves, motora skrūves, u.c. ir pietiekami stingri pievilktas, lai nodrošinātu drošu ierīces darbību.
3. Vienmēr ievērojiet svarīgus norādījumus lietošanas rokasgrāmatā, kas attiecas uz sniega pūtēja glabāšanu ilgāku laika periodu.
4. Veiciet drošības un norādījumu marķējumu apkopi vai, ja nepieciešams, tos nomainiet.
5. Ļaujiet pēc sniega tīrīšanas ierīcei dažas minūtes darboties, lai novērstu gliemežpārvaldi sasalšanu.

### 4.2 Drošības tehnikas norādījumi ekspluatācijas laikā

- Izmantojiet ierīci tikai atbilstoši paredzētajam lietojumam. Noteikumiem neatbilstošas lietošanas rezultātā var gūt traumas, kā arī rasties materiālie zaudējumi.



- Nelietojiet ierīci ar nolietotām vai bojātām detaļām. Vienmēr aizstājiet bojātās detaļas ar ražotāja oriģinālajām rezerves daļām. Lietojot ierīci ar nolietotām vai bojātām detaļām, jūs nevarat ražotājam izvirzīt garantijas prasības.
- Nedarbiniet iekārtu, esot alkohola, narkotiku vai medikamentu ietekmē.
- Sargiet rokas, kājas un citas ķermeņa daļas no tīrītāja rotējošās lāpstas.
- Neskatieties tieši LED gaismā. Šādi var gūt acu traumas.

## 5 MONTĀŽA

**⚠ BRĪDINĀJUMS! Nepilnīga montāža ir bīstama!** Pilnībā nesamontētas ierīces darbība var izraisīt smagas traumas.

- Lietojiet ierīci tikai tad, kad ir pilnībā pabeigta montāža!
- Neievietojiet ierīcē akumulatoru, kamēr nav pilnībā pabeigta montāža!

### 5.1 Ierīces izņemšana no iepakojuma

1. Noņemiet iepakojumu no visām detaļām.
2. Pārbaudiet, vai ir piegādātas visas detaļas (skatīt *Nodaļa 3.3 "Iepakojuma saturs", lapuse 261*).
3. Pārbaudiet visas detaļas, vai tām transportēšanas laikā nav radušies bojājumi. Ja ir konstatēti kādi bojājumi vai trūkst detaļu, nekavējoties informējiet izplatītāju, pie kura iegādājāties ierīci.

### 5.2 Roktura apakšējās daļas montāža (02)

1. Savietojiet abus roktura apakšējās daļas galus (02/1) tā, lai tie sakristu ar ievietošanai paredzētajiem cauruļu galiem (02/2), (02/a), un tos varētu ievietot iekšā caurulēs.
2. Ievietojiet no iekšpuses divas garās skrūves ar sēņveida galvu (02/3).
3. Uzlieciet abām skrūvēm starplikas paplāksnes (02/4).
4. Uzskrūvējiet skrūvēm zvaigznes tipa uzgriežņus (02/5) un pievelciet tos.

### 5.3 Roktura vidējās daļas montāža (03)

1. Savietojiet abus roktura vidējās daļas galus (03/1) tā, lai tie sakristu ar savietošanai paredzētajiem cauruļu galiem (03/2), (03/a), un tos varētu nostiprināt pie roktura apakšējās daļas caurules. Regulēšanas kloķa vadotnei (03/3) jābūt vērstai uz augšu.

2. Ievietojiet no iekšpuses divas garās skrūves ar sēņveida galvu (03/4).
3. Uzlieciet abām skrūvēm starplikas paplāksnes (03/5).
4. Uzskrūvējiet skrūvēm zvaigznes tipa uzgriežņus (03/6) un pievelciet tos.

### 5.4 Roktura augšējās daļas montāža (04)

1. Savietojiet abus roktura augšējās daļas galus (04/1) tā, lai tie sakristu ar savietošanai paredzētajiem cauruļu galiem (04/2), (04/a), un tos varētu nostiprināt pie roktura vidējās daļas caurules. Motora slēdzim, motora slēdža kronšteinam, rokturim un LED lukturim jābūt novietotiem augšpusē.
2. Ievietojiet no iekšpuses divas garās skrūves ar sēņveida galvu (04/3).
3. Uzlieciet abām skrūvēm starplikas paplāksnes (04/4).
4. Uzskrūvējiet skrūvēm zvaigznes tipa uzgriežņus (04/5) un pievelciet tos.

### 5.5 Kabeļa piestiprināšana pie roktura (05)

1. Piestipriniet motora slēdža kabeli (05/1) ar kabeļa turētājiem (05/2) pie roktura vidējās un apakšējās daļas.
2. Piestipriniet LED luktura kabeli (05/3) ar kabeļa turētājiem (05/2) pie roktura vidējās un apakšējās daļas.

### 5.6 Regulēšanas kloķa montāža (06, 07)

**Savienojiet regulēšanas kloķi ar vārpstas pagarinājumu (06).**

1. Regulēšanas kloķi (06/1) ievietojiet no augšas caur vadotni (06/2) roktura vidējā daļā (06/a).
2. Ievietojiet regulēšanas kloķi vārpstas pagarinājuma stiprinājumā (06/3) līdz atdurei (06/b).
3. Noregulējiet regulēšanas kloķi un vārpstas pagarinājumu tā, lai savietotos to caurumi.
4. Ievietojiet caur abiem urbumiem sprosttapu (06/4), tik dziļi (06/c), līdz tā nofiksējas.

**Uzstādiēt no nostipriniet ierīces regulēšanas kloķi (07).**

1. Vārpstas pagarinājumu (07/1) ievietojiet vadotnē (07/2) uz ierīces (07/a).
2. Griežiet vārpstas pagarinājumu līdz ir savietots tās caurums ar caurumu vadotnē.
3. Ievietojiet caur abiem urbumiem sprosttapu (07/3), tik dziļi (07/b), līdz tā nofiksējas.

- Uzskrūvējiet zvaigznes tipa uzgriezni (07/4) uz vadotnes (07/5) un mazliet pievelciet, lai nofiksētu regulēšanas kloķi.

### 5.7 Sniega deflektora montāža (08)

- Uzstādiat sniega deflektoru (08/1) uz sniega izviedēja kanāla (08/2) tā (08/a), lai izciņņi kreisajā un labajā pusē (08/3) ievietotos padziļinājumos sniega deflektorā.
- Ieskrūvējiet divas īsās skrūves (08/4) skrūvju caurumos no izviedēja kanāla iekšpuses (08/b).
- Uzlieciet abām skrūvēm (08/c) starplikas palāksnes (08/5).
- Uzskrūvējiet skrūvēm (08/c) zvaigznes tipa uzgriežņus (08/6) un pievelciet tos.

## 6 EKSPLUATĀCIJAS UZSĀKŠANA/ EKSPLUATĀCIJAS PĀRTRAUKŠANA

### 6.1 Akumulatora lādēšana (09, 10)

Akumulators un lādētājs nav iekļauts komplektācijā. Var izmantot visas AL-KO 36V sistēmas atkārtoti uzlādējamās baterijas (Bxxx Li) un lādētājus (Cxxx Li).

Produkts	Apzīmējums	Precis Nr.
Litija jonu akumulators	B150 Li (B05-3640)	113280
Litija jonu akumulators	B200 Li (B05-3650)	113524
Litija jonu akumulators	B800 Li (B38-3680)	114017
Akumulatora lādētājs	C130 Li (C05-4230)	113281
Akumulatora lādētājs	C200 Li	114018

Akumulators ir daļēji uzlādēts. Pirms pirmās lietošanas reizes akumulators ir pilnībā jāuzlādē. Akumulatora uzlāde iespējama jebkurā akumulatora uzlādes līmenī. Uzlādēšanas pārtraukšana nebojā akumulatoru.

**f** **NORĀDĪJUMS** Detalizētāku informāciju lūdzam skatīt atsevišķās akumulatora un lādētāja lietošanas instrukcijās.

**⚠ ESĪET PIESARDZĪGI! Uzlādēšanas laikā pastāv ugunsgrēka risks!** Lādētāju novietojot vietās, kur ir ugunsnedrošas virsmas un nav pieejama ventilācija, pastāv ugunsgrēka risks.

- Lādētāju vienmēr izmantojiet tikai uz nedegošas virsmas un ugunsdrošā vidē.
- Ja iespējams: nodrošiniet, lai nekas nebūtu novietots pret ventilācijas atverēm.

- Akumulatoru (09/1) ievietojiet lādētājā (09/2) un iesprauidiet kontaktdakšu (09/3) kontaktligzdā. Sākas uzlādēšanas process, un mirgo zaļā LED kontrollampīna, norādot ekspluatācijas stāvokli (09/4).
- Vērojiet LED kontrollampīnu (09/4). Uzlādēšanas process ilgst apm. 1,5 stundas, līdz akumulators ir pilnīgi uzlādēts. Uzlādēšanas process tiek izbeigts automātiski, tiklīdz akumulators ir pilnīgi uzlādēts. Tad visu laiku spīd zaļā LED kontrollampīna (09/4).
- Kontaktdakšu (09/3) atvienojiet, kad visu laiku deg zaļā LED kontrollampīna (09/4).
- Turiet nospiestu fiksācijas pogu akumulatora apakšpusē.
- Akumulatoru (09/1) izņemiet no lādētāja (09/2).

### Lādētāja statusa rādījumi (10)

LED kontrollampīna (10/1) uz lādētāja signalizē par akumulatora uzlādes līmeni, kā arī par lādētāja ekspluatācijas stāvokli. Simboli (10/2) uz lādētāja uzskatāmi parāda šos stāvokļus:

Simbols	LED un uzlādes līmenis
	Deg zaļā LED kontrollampīna: Akumulators ir pilnībā uzlādēts.
	Mirgo zaļā LED kontrollampīna: Notiek akumulatora uzlāde.
	Deg sarkanā LED kontrollampīna: lādētājā nav ievietots akumulators.
	Mirgo sarkanā LED kontrollampīna: Akumulators ir pārāk karsts, un tāpēc uzlāde nenotiek.

### 6.2 Akumulatora uzlādes līmeņa noteikšana (11)

Akumulatora priekšpusē atrodas vadības pults ar spiedpogu (11/1) un uzlādes līmeņa rādījumu LED kontrollampīna (11/2 līdz 11/5).

- Nospiediet spiedpogu (11/1). Atkarībā no akumulatora uzlādes līmeņa, iedegas attiecīgie rādījumi.

2. Kā nolasīt uzlādes līmeni, skatiet sadaļā „Akumulatora uzlādes līmeņa indikatori”.

### Akumulatora uzlādes līmeņa rādījumi

LED indikatori	Uzlādes līmenis
Zaļa (11/2)	Akumulators ir pilnībā uzlādēts, t.i. 100%.
Zaļa (11/3, 11/4)	Akumulatora uzlādes līmenis ir virs 50%.
Zaļa (11/4)	Akumulatora uzlādes līmenis ir zemāks par 50%.
Sarkana (11/5)	Akumulators ir pilnīgi izlādējies vai akumulators bijis pārkaršis vai pārāk atdzisis.

### 6.3 Akumulatora ievietošana un izņemšana (12)

**UZMANĪBU!** Akumulatora izraisītu bojājumu risks. Ja akumulatoru pēc lietošanas atstāj ierīcē, šādi var sabojāt akumulatoru.

- Uzreiz pēc lietošanas izņemiet akumulatoru no ierīces un glabājiet no aukstuma aizsargātā vietā.
- Ievietojiet akumulatoru ierīcē uzreiz pirms darba sākšanas.

#### Akumulatora ievietošana

1. Atveriet akumulatora nodalījuma aizsargvāku (12/1).
2. Ievietojiet akumulatoru (12/2) akumulatora nodalījumā (12/3) tā, lai tas nofiksējas savā vietā.
3. Aizveriet akumulatora nodalījuma aizsargvāku.

#### Akumulatora izņemšana

1. Nospiediet un turiet akumulatora fiksācijas pogu (12/4).
2. Izņemiet akumulatoru.

### 6.4 Strāvas padeves ieslēgšana un izslēgšana (13)

Pie akumulatora nodalījuma esošo atslēgas slēdži var izmantot, lai ieslēgtu vai izslēgtu visas ierīces strāvas padevi.

**⚠ BRĪDINĀJUMS!** Ievainojumu risks! Nejaušas ieslēgšanas gadījumā var gūt smagas traumas.

- Vienmēr pirms darba pārtraukumiem un apkopes darbiem: lai izslēgtu strāvas padevi, pagrieziet drošības atslēgu izslēgtā stāvoklī un pēc tam to izņemiet.

#### Strāvas padeves ieslēgšana

1. Atveriet akumulatora nodalījuma aizsargvāku (13/1).
2. Pagrieziet atslēgas slēdzi (13/2) virzienā pa labi, ieslēgtā stāvoklī (poz. I), (13/a). Šādi ierīcei tiek nodrošināta strāvas padeve, taču ierīce vēl nedarbosies.
3. Aiztaisiet akumulatora nodalījuma aizsargvāku.
4. Ierīces ieslēgšana. skatīt *Nodaļa 7.2 "Ierīces ieslēgšana un izslēgšana (16)", lappuse 268.*

#### Strāvas padeves atslēgšana

1. Pagrieziet atslēgas slēdzi (13/2) virzienā pa kreisi, izslēgtā stāvoklī (poz. 0), (13/b).

**ⓘ NORĀDĪJUMS** Atslēgu no atslēgas slēdža var izņemt, kad tas atrodas izslēgtā stāvoklī.

2. Uzreiz pēc lietošanas izņemiet akumulatoru no ierīces, uzlādējiet un glabājiet no aukstuma aizsargātā vietā. Nākamajā lietošanas reizē neuzstādiet akumulatoru ierīcē uzreiz pirms lietošanas.

## 7 LIETOŠANA

### 7.1 Virziena un attāluma regulēšana (14, 15)

**⚠ BRĪDINĀJUMS!** Var tik izmesti priekšmeti! Pastāv traumu un materiālo zaudējumu risks, kas var rasties no izmestajiem priekšmetiem!

- Nekādā gadījumā negrieziet izviedēja kanālu cilvēku, dzīvnieku, logu vai durvju virzienā.

#### Virziena regulēšana

1. Atskrūvējiet zvaigznes tipa skrūvi (14/1), lai atbrīvotu regulēšanas kloķa stiprinājumu (14/2).
2. Izsviedēja kanālu (14/3), griežot regulēšanas kloķi, noregulējiet vēlamajā virzienā (14/a).
3. Nofiksējiet ar zvaigznes tipa skrūvi (14/1) regulēšanas kloķi (14/2), lai nepieļautu izviedēja kanāla nevēlamu pagriešanos.

## Izsviešanas attāluma regulēšana

- Lai atbrīvotu sniega deflektora stiprinājumu (15/3), izmantojiet zvaigznes tipa skrūves (15/1, 15/2).
- Virziet sniega deflektoru uz augšu vai uz leju (15/a).
  - Izsviešanas attāluma palielināšana: sniega deflektoru paceliet uz augšu.
  - Izsviešanas attāluma samazināšana: sniega deflektoru nolaidiet uz leju.
- Nofiksējiet sniega deflektoru, ieskrūvējot zvaigznes tipa skrūves.

## 7.2 Ierīces ieslēgšana un izslēgšana (16)

Ierīci drīkst ieslēgt tikai uz līdzenas virsmas. Uz zemes nedrīkst atrasties svešķermeņi, piem., akmeņi. Iedarbinot ierīci, to neceliet uz augšu un nesagāziet.

### Ierīces ieslēgšana

- Strāvas padeves ieslēgšana. skatīt *Nodaļa 6.4 "Strāvas padeves ieslēgšana un izslēgšana (13)", lappuse 267.*
- Nospiediet drošības slēdzi (16/1) un turiet to nospiedtu (16/a).
- Piespiediet motora ieslēgšanas sviru (16/2) pie roktura (16/3), (16/b). Motora un tīrītāja lāpsta atsāks darboties.
- Turot piespiestu motora ieslēgšanas sviru, atlaidiet drošības slēdzi.

**f NORĀDĪJUMS** Motora ieslēgšanas svira netiek fiksēta. Strādājot ar ierīci, sviru ir jātur piespiestu pie roktura.

### Ierīces izslēgšana

- Atlaidiet motora ieslēgšanas sviru. Tā automātiski pārvietojas atpakaļ uz sākuma stāvokli.
- Pagaidiet līdz apstājas tīrītāja lāpsta.
- Atslēdziet strāvas padevi. skatīt *Nodaļa 6.4 "Strāvas padeves ieslēgšana un izslēgšana (13)", lappuse 267.*

**⚠ BRĪDINĀJUMS!** Risks no rotējošām detaļām! Ieraušanas rezultātā no ierīces rotējošajām detaļām var gūt smagas traumas!

- Nekādā gadījumā nesniedzieties rotējošo detaļu zonā!

## 7.3 LED apgaismojuma lietošana (17)

### Noregulējiet LED gaismas augstumu.

- Spiediet LED lukturi (17/1) uz augšu vai uz leju (17/a), līdz panākat vēlamu apgaismojumu darba zonā.

### LED apgaismojuma ieslēgšana un izslēgšana

- Pārslēdziet tumblera tipa slēdzi (17/2).
  - Pozīcija I: gaisma ieslēgta.
  - Pozīcija 0: gaisma izslēgta.

**⚠ ESĪET PIESARDZĪGI!** Redzes pasliktināšanās risks! Spilgtā LED gaisma var apžilbināt acis!

- Nekad neskatieties tieši ieslēgtā LED luktura gaismā!
- Nevērsiet LED gaismu uz citiem cilvēkiem vai dzīvniekiem!

## 8 DARBA NORĀDĪJUMI

- Sniegu tīriet uzreiz pēc snigšanas, kamēr tas ir irdens. Vēlāk apakšējā sniega kārtā sablīvējas un sniega tīrīšana ir grūtāka.
- Ja tas ir iespējams, pagrieziet izviedēja kanālu tā, lai tas būtu vērsts vēja virzienā.
- Tīriet sniegu tā, lai katra nākamā notīrītā joslā nedaudz pārklātos ar iepriekšējo.
- Gadījumā, ja snieg slapjš sniegs vai ir bieza sniega kārtā, tīriet tikai ar presi no tīrītāja platumā un stumiet frēzes tipa sniega tīrītāju uz priekšu lēnām. Šādi izvairīsities no aizsprostojumu veidošanās.
- Lai izvairītos no aizsprostojumu veidošanās un sniega pielipšanas, riteņus un izviedēja kanālu var apstrādāt ar pretpielipšanas aerosolu (slēpju vasku, teflonu, silikonu). Pārbaudiet, aerosolu saderību ar ierīci un vides prasībām, un ievērojiet ražotāju instrukcijas, kas pieejamas uz aerosolu etiķetēm!
- Aizsprostojumu sniega tīrītājā iztīriet ar skrāpi vai nūju, bet nekādā gadījumā netīriet ar pirkstiem! Pirms tam pilnībā izslēdziet sniega tīrītāju!

## 9 TEHNISKĀ APKOPE UN TĪRĪŠANA

**⚠ BRĪDINĀJUMS!** Apkopes darbu laikā pastāv traumu risks. Neatbilstošas apkopes rezultātā var gūt smagas traumas un izraisīt ierīces bojājumus.

- Ierīces remontu paredzēts veikt tikai pie specializētajiem uzņēmumiem.

**⚠ ESIET PIESARDZĪGI! Ievainojumu risks!**

Asas un rotējošas ierīces daļas var radīt traumas.

- Veicot apkopi, kopšanu un remontu, vienmēr uzvelciet aizsargcimdus!
- Izslēdziet ierīci un izņemiet akumulatoru!

**UZMANĪBU! Bojājumu rašanās, eļļojot ierīci.**

Ierīce pirms piegādes ir ieeļļota, veicot eļļošanu, tai var rasties bojājumi.

- Neeļļojiet ierīci.

**9.1 Tehniskās apkopes plāns**

**Pirms katras lietošanas reizes**

- Vienmēr pirms lietošanas veiciet ierīces pārbaudi.
- Pārbaudiet drošības ierīces, vadības elementus, kabeli un visus skrūvju savienojumus, vai tie nav bojāti un kārtīgi sastiprināti.
- Pirms lietošanas nomainiet bojātās detaļas. Vienmēr aizstājiet bojātās detaļas ar ražotāja oriģinālajām rezerves daļām.

**Pēc katras lietošanas reizes**

- Iztīriet izsviedēja kanālu, tīrītāja lāpstu, notīriet rokturus un korpusu.
- Izņemiet akumulatoru no ierīces un glabājiet no aukstuma aizsargātā vietā.

**Pēc vajadzības**

- Pārbaudiet rausējplāksni, ja tā ir nodilusi — nomainiet.

**Vienu reizi sezonā**

Ierīci pārbaudiet un veiciet apkopi autorizētā darbnīcā.

**9.2 Rausējplāksnes nomainīšana (18, 19)**

1. Izslēdziet atslēgas slēdzi un izņemiet akumulatoru no ierīces.
2. Ierīci novietojiet uz gala virsmas.
3. Izskrūvējiet skrūves (18/1) no rausējplāksnes (18/2).
4. Noņemiet rausējplāksni.
5. Uzstādiat jauno rausējplāksni un izlīdziniet.
6. Ieskrūvējiet vietā skrūves.
7. Pārbaudiet rausējplāksnes regulējumu. Rausējplāksnei jābūt izlīdzinātai, kā parādīts attēlā (19).

**10 PALĪDZĪBA TRAUČĒJUMU GADĪJUMĀ**

**⚠ ESIET PIESARDZĪGI! Ievainojumu risks!**

Asas un rotējošas ierīces daļas var radīt traumas.

- Veicot apkopi, kopšanu un remontu, vienmēr uzvelciet aizsargcimdus!
- Izslēdziet ierīci un izņemiet akumulatoru!

**! NORĀDĪJUMS** Ja rodas bojājumi, kas nav uzskaitīti šajā tabulā, vai bojājumi, kurus nevarat novērst patstāvīgi, lūdzam sazināties ar mūsu servisa centru.

Problēma	Iemesls	Novēršana
Motors nesāk darboties.	Ir izslēgta strāvas padeve ar atslēgas slēdzi.	Ieslēdziet strāvas padevi ar atslēgas slēdzi.
	Nav akumulatora vai tas uzstādīts nepareizi.	Uzstādiat pareizi akumulatoru.
	Akumulators ir izlādējies.	Uzlādējiet akumulatoru.
	Ir aizsprostojusies tīrītāja lāpsta un/vai izsviedēja kanāls.	1. Izslēdziet ierīci ar atslēgas slēdzi un izņemiet akumulatoru. 2. Ar skrāpi vai nūju iztīriet sniegu no ierīces.
	Bojāts kabelis vai slēdzis.	Nelietojiet ierīci! Apmeklējiet AL-KO servisa centru.
Samazināta motora jauda.	Akumulators ir izlādējies.	Uzlādējiet akumulatoru.
	Pārāk daudz sniega izsviedēja kanālā.	1. Izslēdziet ierīci ar atslēgas slēdzi un izņemiet akumulatoru. 2. Ar skrāpi vai nūju iztīriet sniegu no ierīces.

Problēma	Iemesls	Novēršana
Motors tīrīšanas laikā pārstāj darboties.	Motors ir pārslogots, ir nostrādājusi pārslodzes aizsardzība. Svešķermenis izviedēja kanālā.	1. Izslēdziet ierīci ar atslēgas slēdzi un izņemiet akumulatoru. 2. Ar skrāpi vai nūju iztīriet sniegu un svešķermeņus no ierīces.
	Akumulators ir izlādējies.	Uzlādējiet akumulatoru.
Ierīce netīra sniegu.	Ir aizsprostojusies tīrītāja lāpsta un/vai izviedēja kanāls.	1. Izslēdziet ierīci ar atslēgas slēdzi un izņemiet akumulatoru. 2. Ar skrāpi vai nūju iztīriet sniegu no ierīces.
	Piedziņas sikсна ir pārtrūkusi vai tā ir pārāk brīva.	Nelietojiet ierīci! Apmeklējiet AL-KO servisa centru.
Ierīce nepaceļ no tīrāmās virsmas sniegu.	Ir nodilusi rausējplāksne.	Nomainiet rausējplāksni. Apmeklējiet AL-KO servisa centru.
Ievērojami samazinās akumulatora eksploatācijas ilgums.	Tīrāmais sniegs ir pārāk dziļš, mitrs vai slapjš.	<ul style="list-style-type: none"> <li>■ Samaziniet tīrīšanas ātrumu.</li> <li>■ Stumiet lēnāk ierīci.</li> <li>■ Sniegu tīriet uzreiz pēc snigšanas.</li> </ul>
	Akumulatora darbmūžs ir beidzies.	Nomainiet akumulatoru. Lietojiet tikai oriģinālās ražotāja daļas.
Akumulatora neuzlādējas.	Akumulatora kontakti ir kļūvuši netīri.	Noīrīti akumulatora kontaktus ar nemitālisku materiālu un uzsmidziniet uz tiem kontaktiem paredzētu eļļošanas aerosolu. Neizraisiet Izsavienojumu, savienojot akumulatora kontaktus ar metāla priekšmetiem!
	Akumulatoram vai lādētājam ir bojājums.	<ul style="list-style-type: none"> <li>■ Pasūtiet rezerves daļas no AL-KO.</li> </ul>
	Akumulators ir pārāk karsts.	<ul style="list-style-type: none"> <li>■ Ļaujiet akumulatoram atdzist.</li> </ul>

## 11 TRANSPORTĒŠANA

**I NORĀDĪJUMS** Akumulatora nominālā enerģija ir lielāka par 100 Wh! Tāpēc ievērojiet turpmāk uzskaitītos drošības norādījumus!

Uz komplektā iekļauto litija jonu akumulatoru attiecas tiesību akti par bīstamām kravām, taču to var transportēt vienkāršotos apstākļos:

- Privātais lietotājs drīkst akumulatoru pārvadāt pa koplietošanas ceļiem bez papildus ierobežojumiem, ja tas ir iepakots atbilstoši mazumtirdzniecības noteikumiem un transportēšana tiek veikta ar privātu transportlīdzekli.
- Komerціālajiem lietotājiem, kas veic pārvadājumus saistībā ar savu pamatdarbību (piemēram, transportēšana uz būvlaukumiem un no tiem vai demonstrācijas), šāda vienkāršota

transportēšanas kārtība arī nodrošina labumu.

Abos iepriekšminētajos gadījumos obligāti ir jāievēro piesardzības pasākumi, lai nepieļautu saturu noplūdi. Citos gadījumos jāievēro bīstamo kravu aprītes likuma noteikumi! Neievērošanas gadījumā sūtītājam un, attiecīgā gadījumā, pārvadātājam tiek piemēroti stingri sodi.

### Papildu informācija par transportēšanu un nosūtīšanu

- Litija jonu akumulatorus drīkst transportēt vai nosūtīt tikai tad, ja tiem nav bojājumu!
- Akumulatoru transportēšanai izmantojiet tikai oriģinālo kartona vai bīstamo preču transportēšanai piemērotu kastī (nav nepieciešama

akumulatoriem, kuriem nominālā jauda nepārsniedz 100 Wh).

- Uzstādiet akumulatora kontaktiem izolāciju, lai nepieļautu to īsslēgumu.
- Nodrošiniet, lai akumulators iepakojumā nevarētu brīvi pārvietoties un tam nerastos bojājumi.
- Pārliecinieties, vai transportēšanas vai nosūtīšanas laikā (piem., ar kurjeru vai transportēšanas uzņēmumu) ir pareizs sūtījuma marķējums un dokumentācija.
- Iepriekš pajautājiet, vai transportēšana ar izvēlēto pakalpojumu sniedzēju ir iespējama un parādiat viņam savu sūtījumu.

Lai sagatavotu sūtījumu, mēs iesakām piesaistīt bīstamo preču speciālistu. Ievērojiet arī iespējamās papildus valsts normatīvos aktus.

## 12 UZGLABĀŠANA

### 12.1 Ierīces uzglabāšana

1. Izslēdziet atslēgas slēdzi un izņemiet akumulatoru no ierīces.
2. Izņemiet akumulatoru.
3. Ļaujiet motoram atdzist.
4. Ierīci rūpīgi notīriet.
5. Visas metāla detaļas ir jāapstrādā ar plānu eļļu vai silikona kārtiņu, lai aizsargātu tās no korozijas.
6. Ierīces glabāšana.
  - Nolikiet rokturi.
  - Novietojiet ierīci uz priekšpusē, lai tā atrastos vertikālā stāvoklī.
  - Ierīci glabājiet sausā, tīrā un no aukstuma aizsargātā vietā.
  - Lai aizsargātu ierīci no putekļiem, aplāniet to ar gaisu caurlaidīgu brezentu. Lai nepieļautu mitruma uzkrāšanos, neizmantojiet polietilēna plēvi.

**⚠ ESIET PIESARDZĪGI! Ievainojumu risks!** Ja ierīce glabāšanas laikā ir pieejama bērniem un nepiederošām personām, iespējama trauma gūšana.

- Glabājiet ierīci tikai tad, kad ir izņemts akumulators.
- Glabājiet ierīci bērniem un nepiederošām personām nepieejamā vietā.

### 12.2 Akumulatora un lādēšanas ierīces glabāšana

**i NORĀDĪJUMS** Ievērojiet gan akumulatora, gan lādētāja atsevišķās lietošanas instrukcijas.

## 13 UTILIZĀCIJA

### Norādījumi par elektrisko un elektronisko iekārtu likumu



- Noliektas elektriskās un elektroniskās ierīces aizliegts izmest sadzīves atkritumos, tās ir jānodod atsevišķā atkritumu savākšanas vai likvidēšanas vietā!
- Vecās baterijas vai akumulatori, ja tie noliektajā ierīcē nav iebūvēti, pirms ierīces nodošanas ir jāizņem! To utilizācija reglamentēta atkritumu apsaimniekošanas likumā.
- Elektrisko un elektronisko iekārtu īpašniekiem vai lietotājiem ir juridisks pienākums pēc lietošanas tās nodot atpakaļ pārstrādei.
- Galalietotājs ir atbildīgs par savu personas datu dzēšanu no vecās utilizējamās ierīces!

Pārsūtītas atkritumu urnas simbols nozīmē, ka elektrisko un elektronisko iekārtu atkritumus nedrīkst izmest kopā ar sadzīves atkritumiem.

Elektrisko un elektronisko iekārtu atkritumus bez maksas var nodot šādās vietās:

- Publiskos atkritumu apglabāšanas vai savākšanas punktus (piemēram, pašvaldību ēku pagalmos).
- Elektroierīču tirdzniecības vietās (stacionārās un tiešsaistes), ja tirgotājiem ir pienākums tās pieņemt atpakaļ vai ja viņi piedāvā šādu iespēju brīvprātīgi.

Šie paziņojumi attiecas tikai uz ierīcēm, kas uzstādītas un pārdotas Eiropas Savienības valstīs un uz kurām attiecas Eiropas Direktīva 2012/19/ES. Valstīs, kas nav Eiropas Savienības sastāvā, var būt atšķirīgi noteikumi attiecībā uz noliektu elektrisko un elektronisko ierīču utilizāciju.

### Norādījumi par likumu „Par baterijām” (BattG)



- Noliektās baterijas un akumulatorus aizliegts izmest sadzīves atkritumos, tos ir jānodod atsevišķā atkritumu savākšanas vai likvidēšanas vietā!
- Lai droši izņemtu baterijas vai akumulatorus no elektriskās ierīces un noskaidrotu informāciju par to tipu vai ķīmisko sistēmu, lūdzam ievērot turpmāk sniegtos datus lietošanas vai montāžas instrukcijā.
- Bateriju un akumulatoru īpašnieku vai lietotāju pienākums ir pēc to noliešanas šīs ierīces atgriezt. Atgriešana ir ierobežota līdz māsaimniecībai atbilstošam daudzumam.

Lietotās baterijās var būt kaitīgas vielas vai smagie metāli, kas var radīt kaitējumu videi un veselības problēmas. Lietoto bateriju pārstrāde un tajās esošo resursu izmantošana sniedz būtisku lomu abos iepriekš minētajos gadījumos.

Pārsvītrotā konteinerā simbols nozīmē, ka baterijas un akumulatorus aizliegts izmest sadzīves atkritumos.

Ja zem konteinerā papildus ir doti simboli Hg, Cd vai Pb, tas nozīmē, ka:

- Hg: baterijā ir vairāk nekā 0,0005 % dzīvsudraba
- Cd: baterijā ir vairāk nekā 0,002 % kadmija
- Pb: baterijā ir vairāk nekā 0,004 % svina

Baterijas un akumulatorus šādās vietās iespējams nodot bez maksas:

- publiski-tiesiskās utilizācijas vai savākšanas vietās (piem., komunālajos uzņēmumos);
- bateriju un akumulatoru pārdošanas vietās;
- ierīču nolietoto bateriju vienotās sistēmas atpakaļpieņemšanas vietās;

## 15 INFORMĀCIJA PAR ATBILSTĪBAS DEKLARĀCIJU

Ar šo mēs ar pilnu atbildību paziņojam, ka mūsu piegādātā produkta konstrukcija atbilst saskaņoto

## 16 GARANTIJA

Iespējamos materiāla vai ražošanas brāķus iekārtā mēs novērsīsim atbilstoši likumā noteiktajam noilguma termiņam attiecībā uz garantijas prasībām, paturot tiesības izvēlēties remontu vai jaunas preces piegādi. Noilguma termiņš tiek noteikts, vadoties pēc tās valsts spēkā esošās likumdošanas, kurā ierīce tika nopirkta.

Mūsu garantijas pakalpojumi ir spēkā tikai tad, ja:

- ievērojat šo lietošanas instrukciju.
- ierīce tiek izmantota atbilstoši mērķim;
- tiek izmantotas oriģinālās rezerves daļas.

Garantija zaudē savu spēku, ja:

- tiek veikti patstāvīgi remontēšanas mēģinājumi;
- tiek veikta patvaļīga pārbūve;
- ierīce netiek lietota atbilstoši paredzētajam mērķim.

Garantija neattiecas uz:

- krāsas bojājumiem, kas radušies normāla nolietojuma rezultātā;
- dilstošajām detaļām, kas rezerves daļu kartē ir atzīmētas ar rāmīti xxxxxx (x).

Garantijas periods sākas no ierīces pirmreizējās pārdošanas pirmās dienas. Noteicošais ir datums uz pirkuma čeka. Lūdzam jūs ar šo garantijas deklarāciju un pirkuma čeku doties pie sava tirdzniecības pārstāvja vai uz tuvāko oficiālo klientu apkalpošanas centru. Šī deklarācija neskar pircēja likumā noteiktās garantijas prasības pret pārdevēju.

- ražotāja atpakaļpieņemšanas vietās (ja tas nav vienotās atpakaļpieņemšanas sistēmas dalībnieks).

Šie izteikumi attiecas tikai uz tiem akumulatoriem un baterijām, kas tiek uzstādītas un pārdotas Eiropas Savienības dalībvalstīs un uz kurām attiecināmas Eiropas Direktīvas 2006/66/EK prasības. Valstīs, kas atrodas ārpus Eiropas Savienības, var būt atšķirīgi noteikumi attiecībā uz nolietoto akumulatoru un bateriju utilizāciju.

## 14 KLIENTU APKALPOŠANAS DIENESTS/SERVISS

Jautājumu gadījumā par garantiju, remontu vai rezerves daļām sazinieties ar tuvāko AL-KO servisa centru. Informāciju par tiem meklējiet šādā vietnē:

[www.alko-garden.com/service-contacts](http://www.alko-garden.com/service-contacts)

Vairāk informācijas par rezerves daļām varat skatīt:

[www.alko-garden.com/spareparts](http://www.alko-garden.com/spareparts)

ES direktīvu prasībām, ES drošības standartiem un produkta specifiskiem standartiem. Atbilstības deklarācija ir daļa no lietošanas instrukcijas un ir pievienota ierīcei.



**ПЕРЕВОД ОРИГИНАЛЬНОГО РУКОВОДСТВА ПО ЭКСПЛУАТАЦИИ****Оглавление**

1	Особые правила техники безопасности	273	6.4	Включение и выключение питания (13)	281
2	Информация о руководстве по эксплуатации	274	7	Управление	282
2.1	Символы на титульной странице	274	7.1	Регулировка направления и дальности отбрасывания (14, 15)	282
2.2	Условные обозначения и сигнальные слова	274	7.2	Включение и выключение устройства (16)	282
3	Описание продукта	274	7.3	Использование светодиодного фонаря (17)	282
3.1	Использование по назначению	274	8	Указания по эксплуатации	283
3.2	Случаи предусмотренного применения	275	9	Техобслуживание и уход	283
3.3	Комплект поставки	275	9.1	График технического обслуживания	283
3.4	Символы на устройстве	275	9.2	Замена скребка (18, 19)	283
3.5	Предохранительные и защитные устройства	276	10	Устранение неисправностей	283
3.6	Обзор продукта (01)	276	11	Транспортировка	285
4	Указания по технике безопасности	277	12	Хранение	286
4.1	Указания по технике безопасности согласно ISO 8437 Приложение A	277	12.1	Хранение устройства	286
4.2	Указания по технике безопасности во время эксплуатации	278	12.2	Хранение аккумулятора и зарядного устройства	286
5	Установка	279	13	Утилизация	286
5.1	Распаковка устройства	279	14	Сервисное обслуживание	287
5.2	Монтаж нижнего элемента рукоятки (02)	279	15	Информация о декларации соответствия	287
5.3	Монтаж среднего элемента рукоятки (03)	279	16	Гарантия	287
5.4	Монтаж верхнего элемента рукоятки (04)	279			
5.5	Закрепление кабелей на рукоятке (05)	279	<b>1</b>	<b>ОСОБЫЕ ПРАВИЛА ТЕХНИКИ БЕЗОПАСНОСТИ</b>	
5.6	Монтаж ручки регулировки (06, 07)	279		Данное устройство не предназначено для использования детьми в возрасте до 8 лет и лицами с ограниченными физическими ощущениями или умственными способностями, а также с недостаточным опытом и знаниями, кроме случаев, если они находятся под наблюдением лица, ответственного за их безопасность, или прошли инструктаж по эксплуатации устройства. Детям запрещается играть с устройством. Детям запрещается очищать и выполнять обслуживание без присмотра.	
5.7	Монтаж снегоотражателя (08)	280			
6	Ввод в эксплуатацию и вывод из эксплуатации	280			
6.1	Зарядка аккумулятора (09, 10)	280			
6.2	Определение уровня заряда аккумулятора (11)	281			
6.3	Установка и извлечение аккумулятора (12)	281			

Лица с очень сильными и сложными ограничениями также должны быть ознакомлены с описанными здесь инструкциями.

## 2 ИНФОРМАЦИЯ О РУКОВОДСТВЕ ПО ЭКСПЛУАТАЦИИ

- Немецкая версия содержит оригинальное руководство по эксплуатации. Все остальные языковые версии — это переводы оригинального руководства по эксплуатации.
- Всегда держите это руководство по эксплуатации под рукой, чтобы прочитать его, если вам потребуется информация об устройстве.
- Передавайте устройство другим лицам только вместе с этим руководством по эксплуатации.
- Прочтите и соблюдайте указания по технике безопасности и предупреждения, приведенные в данном руководстве по эксплуатации.

### 2.1 Символы на титульной странице

Символ	Значение
	Обязательно прочитайте данное руководство по эксплуатации перед вводом в эксплуатацию. Это необходимо для безопасной и безотказной работы.
	Руководство по эксплуатации
	Осторожно обращайтесь с литий-ионными аккумуляторами! В частности, соблюдайте указания по транспортировке, хранению и утилизации в данном руководстве по эксплуатации!

### 2.2 Условные обозначения и сигнальные слова

**⚠ ОПАСНОСТЬ!** Указывает на опасную ситуацию, которая, если ее не избежать, приводит к смерти или серьезным травмам.

**⚠ ПРЕДУПРЕЖДЕНИЕ!** Указывает на потенциально опасную ситуацию, которая, если ее не избежать, может привести к смерти или серьезным травмам.

**⚠ ОСТОРОЖНО!** Указывает на потенциально опасную ситуацию, которая, если ее не избежать, может привести к травмам легкой и средней тяжести.

**⚠ ВНИМАНИЕ!** Указывает на ситуацию, которая, если ее не избежать, может привести к имущественному ущербу.

**ℹ ПРИМЕЧАНИЕ** Специальные указания для облегчения понимания и эксплуатации.

## 3 ОПИСАНИЕ ПРОДУКТА

Устройство представляет собой легкий и компактный одноступенчатый аккумуляторный фрезерный снегоочиститель с электродвигателем, предназначенный для уборки легкого свежевыпавшего и рыхлого снега. В рамках одного рабочего движения происходит захват снеговой массы рабочим шнеком и ее выброс через отбрасывающий патрубок. Продвижение устройства вперед обеспечивается за счет вращения рабочего шнека и подталкивания пользователем. У поверхности земли находится скребок, снимающий слой снега в процессе движения. Для этого пользователь должен прижимать устройство к земле.

Энергосберегающий светодиодный фонарь улучшает видимость в сумерках и в пасмурные дни.

Благодаря приводу от аккумулятора отсутствует неудобный путающийся под ногами кабель.

### 3.1 Использование по назначению

Данное устройство предназначено исключительно для уборки свежевыпавшего мокрого или рыхлого снега на дорожках и участках с твердым покрытием — например, во внутренних дворах, на подъездах к гаражу, тротуарах и парковочных площадках. Очищаемые дорожки и участки должны иметь твердое основание и гладкую поверхность (бетонная, гранитная плитка, асфальт и т. п.).

Это устройство предназначено для частного использования. Любое другое использование, а также несанкционированные модификации или дополнения рассматриваются как ненадлежащее использование и приводят к признанию недействительной гарантии, а также к потере соответствия и отказу от любой ответственности за ущерб пользователю или третьим лицам со стороны производителя.

### 3.2 Случаи предусмотренного применения

Устройство не предназначено для использования на дорожках и участках без твердого покрытия — например, на щебеночных поверхностях, дорожках с гравийной засыпкой, лужайках и т. п. Также запрещена уборка больших и высоких сугробов, очень мокрого снега или прикатанного снега и льда.

Устройство не предназначено для коммерческого использования в общественных парках, на спортивных площадках, в сельском и лесном хозяйствах.

### 3.3 Комплект поставки

**И ПРИМЕЧАНИЕ** Аккумулятор и зарядное устройство не входят в комплект поставки и приобретаются отдельно.

Комплект поставки включает в себя перечисленные позиции. Проверьте, все ли позиции в наличии:

Но-мер	компонента
1	Фрезерный снегоочиститель
2	Разгрузочный канал
3	Нижний элемент рукоятки
4	Средний элемент рукоятки
5	Верхний элемент рукоятки
6	Ручка регулировки с удлинительным валом
7	Грибковые ручки (9x)
8	Болты с полукруглой головкой длинные (6x)
9	Болты с полукруглой головкой короткие (2x)
10	Подкладные шайбы (8x)
11	Кабельные держатели (4x)
12	Пружинные штекеры (2x)

### 3.4 Символы на устройстве

Символ	Значение
	Соблюдайте особую осторожность при работе!

Символ	Значение
	Перед вводом в эксплуатацию прочтите руководство по эксплуатации!
	Опасность от отбрасываемых предметов! Не направляйте отбрасывающий парубок на людей или животных!
	Удалите посторонних лиц из опасной зоны! Соблюдайте безопасное расстояние!
	Не беритесь за вращающиеся детали и не наступайте на них! Следите за тем, чтобы руки, ноги и части одежды не находились в опасной зоне! Перед очисткой отбрасывающего патрубка отключайте устройство!
	Перед каждым техобслуживанием устройства отключите питание при помощи замка-выключателя, извлеките из него ключ и отсоедините аккумулятор! Во избежание травм следите за тем, чтобы руки, ноги и части одежды не находились рядом с вращающимися рабочими инструментами!
	Носите защитные очки и беруши!
	Носите защитные перчатки!
	Не просовывайте руки внутрь отбрасывающего патрубка! Перед очисткой отбрасывающего патрубка отключайте устройство!
	Не беритесь за рабочий шнек и не наступайте на него!
	Сразу после окончания работы с устройством извлеките ключ из замка-выключателя и отсоедините аккумулятор!

### 3.5 Предохранительные и защитные устройства

**⚠ ПРЕДУПРЕЖДЕНИЕ!** Опасность травмирования. Неисправность или бездействие предохранительных и защитных устройств могут стать причиной травм.

- Неисправные предохранительные и защитные устройства подлежат ремонту.
- Никогда не выводите из строя предохранительные и защитные устройства.

#### Замок-выключатель

Рядом с отсеком для аккумулятора под крышкой отсека находится замок-выключатель. С его помощью следует отключать питание перед проведением техобслуживания или перерывами в работе, чтобы исключить опасность травмирования в результате неожиданного включения устройства.

В положении «Off» ключ выключателя извлекается из замка.

#### Дуга переключателя двигателя

Устройство оснащено дугой выключателя двигателя. В момент опасности их необходимо просто отпустить. Двигатель и рабочий шнек остановятся.

#### Кнопка деблокировки

Для того чтобы запустить двигатель с помощью дуги выключателя двигателя, сначала следует нажать кнопку деблокировки.

#### Защита от перегрузки

При блокировке устройства в результате перегрузки или попадания внутрь постороннего предмета срабатывает защита от перегрузки и выключается двигатель.

#### Регулируемый отбрасывающий патрубок

Отбрасывающий патрубок и снегоотражатель следует установить в такое положение, при котором выбрасываемый снег не будет представлять опасности для людей, животных и имущества.

При работе на улицах необходимо следить за тем, чтобы выбрасываемый снег не мешал транспорту и пешеходам.

### 3.6 Обзор продукта (01)

Но-мер	компонента
1	Направляющая рукоятка (состоит из нижнего, среднего и верхнего элементов)
2	Дуга выключателя двигателя
3	Выключатель двигателя с кнопкой деблокировки
4	Ручка регулировки для поворота отбрасывающего патрубка
5	Звездчатый болт для фиксации ручки регулировки
6	Крышка отсека для аккумулятора
7	Отсек для аккумулятора
8	Замок-выключатель на отсеке для аккумулятора
9	Рабочий шнек
10	Скребок (18/2, вид снизу)
11	Поворотный отбрасывающий патрубок со снегоотражателем
12	Звездчатые болты для изменения положения снегоотражателя
13	Ручка для переноски
14	Светодиодный фонарь с выключателем

#### Дата производства

Дата производства изделия указана на заводской табличке. Дата производства соответствует первым четырем цифрам серийного номера XYYZZI-AAAAA.

- X: год производства
- Y: месяц производства (A = январь)
- ZZ: день производства

## 4 УКАЗАНИЯ ПО ТЕХНИКЕ БЕЗОПАСНОСТИ

**⚠ ОПАСНОСТЬ! Опасность для жизни и опасность тяжелых травм!** Незнание указаний по технике безопасности и инструкций по эксплуатации может привести к серьезным травмам и даже смерти.

- Все указания по технике безопасности и инструкции по эксплуатации данного руководства, а также руководства по эксплуатации, о которых идет речь, должны соблюдаться до использования устройства.
- Сохраните все поставляемые документы для использования в будущем.

**⚠ ПРЕДУПРЕЖДЕНИЕ! Опасность, исходящая от вращающихся деталей устройства!** При просовывании рук в область вращения деталей устройства возможны тяжелые травмы!

- Ни в коем случае не прикасайтесь к вращающимся деталям!

**ℹ ПРИМЕЧАНИЕ** Соблюдайте указания по технике безопасности, содержащиеся в отдельных руководствах по эксплуатации к аккумулятору и зарядному устройству.

### 4.1 Указания по технике безопасности согласно ISO 8437 Приложение A

#### Обучение

1. Внимательно прочтите инструкцию по эксплуатации и обслуживанию. Ознакомьтесь со всеми органами управления и указаниями по надлежащей эксплуатации устройства. В частности, узнайте, как немедленно остановить устройство и отключить органы управления.
2. Никогда не позволяйте детям использовать устройство. Взрослые не должны использовать устройство без надлежащих инструкций. Обратите внимание, что местные нормативные требования могут ограничивать возраст пользователя.
3. Держите устройство подальше от всех людей, особенно маленьких детей, и домашних животных.
4. Будьте осторожны, чтобы не поскользнуться и не упасть, особенно если Вы идете назад.
5. Обратите внимание, что получатель, а конкретно, пользователь устройства несет

ответственность за несчастные случаи и угрозы в отношении других лиц и имущества.

#### Подготовка

1. Тщательно проверьте место, где будет использоваться устройство, и уберите все коврики, санки, доски, кабели и другие предметы.
2. Перед включением двигателя отсоедините все сцепления и включите холостой ход.
3. Не используйте устройство без зимней одежды. Носите обувь, которая обеспечивает надежную опору на скользких поверхностях.
4. Отрегулируйте высоту вала шнека, чтобы удалять гравий и щебень.
5. Не вносите никаких изменений при работающем двигателе (за исключением специального совета производителя).
6. Дайте двигателю и устройству остыть до температуры наружного воздуха, прежде чем убирать снег с устройства.
7. При использовании электрических инструментов могут вылететь посторонние предметы и попасть в глаза. Всегда надевайте защитные очки или средства защиты глаз во время работы, при регулировке или ремонте.

#### Работа

1. Не держите руки или ноги под или рядом с вращающимися деталями. Отверстие для выбрасывания всегда должно быть открытым.
2. Соблюдайте особую осторожность при использовании устройства на дорожках с гравием, тротуарах или дорогах. Остерегайтесь скрытых опасностей и движения транспорта.
3. Выключите снегоборщик, если вы соприкоснулись устройством с каким-либо предметом. Выключите разъединитель и тщательно осмотрите снегоборщик на предмет возможных повреждений. При необходимости отремонтируйте устройство перед повторным запуском и включением снегоборщика.
4. Если устройство нестандартно вибрирует, выключите снегоборщик и немедленно найдите причину. Вибрации обычно указывают на проблему.

5. Выключайте снегоуборщик, когда выходите из рабочего положения, чистите привод шнека или выталкивающую трубу, и при ремонте, регулировке или проверке.
6. Перед чисткой, ремонтом или осмотром убедитесь, что привод шнека и все движущиеся части полностью остановились. Выключите разъединитель, чтобы предотвратить несчастные случаи.
7. Не убирайте снег на склонах. Особую осторожность следует соблюдать при изменении направления на склонах. Не убирайте большие кучи снега. Всегда обеспечивайте безопасное положение на склонах.
8. Не используйте снегоуборщик с поврежденными брызговиками или неправильно установленными брызговиками, крышками или другими защитными устройствами.
9. Не используйте снегоуборщик вблизи стеклянных витрин, транспортных средств, окон и т. д., не отрегулировав угол выброса. Держите детей и домашних животных подальше.
10. Не перегружайте устройство, удаляя сразу много снега.
11. Не используйте устройство на высоких скоростях на скользких поверхностях. Будьте осторожны, активируя реверсивную операцию или вытягивая устройство на себя.
12. Не направляйте выброс на окружающих людей и убедитесь, что никто не находится перед устройством.
13. Отключайте электропитание вала шнека при транспортировке снегоуборщика, или когда он не используется.
14. Используйте только те аксессуары, которые были одобрены производителем снегоуборщика (например, балансировочный вес, противовесы, кабины водителя и т. д.).
15. Не используйте снегоуборщик в условиях плохой видимости или освещения. Всегда становитесь в безопасное положение и держите ручки крепко. Не бегите, идите размеренным шагом.

## Техобслуживание и хранение

**⚠ ПРЕДУПРЕЖДЕНИЕ! Серьезные травмы рук при очистке закупоренного разгрузочного канала!** Контакт с вращающимся ротором в разгрузочном канале приводит к серьезным травмам рук. Это самые частые травмы, полученные при работе со снегоуборщиком. Для очистки разгрузочного канала:

- выключить снегоуборщик!
- Дождаться примерно 10 с, пока ротор не остановится.
- Для очистки разгрузочного канала следует использовать подходящий инструмент.
- Разгрузочный канала запрещается очищать руками.

1. После использования и перед хранением устройства извлекайте батарею и проверяйте на предмет возможных повреждений. Перед установкой на хранение дайте снегоочистителю остыть.
2. Чтобы обеспечить безопасную работу устройства, регулярно проверяйте правильность затяжки срезных болтов, болтов двигателя и т. д.
3. Всегда обращайтесь к инструкции по эксплуатации по указаниям касательно важных деталей, когда ставите снегоуборщик на длительное хранение.
4. Обновляйте или заменяйте этикетки безопасности и инструкции по мере необходимости.
5. Дайте устройству поработать несколько минут после очистки от снега, чтобы предотвратить замерзание шнека.

### 4.2 Указания по технике безопасности во время эксплуатации

- Используйте устройство только для тех работ, для которых оно предусмотрено. Нецелевое использование может привести к травмам и материальному ущербу.
- Не эксплуатируйте устройство с изношенными или поврежденными деталями. Всегда заменяйте все неисправные детали на оригинальные запасные части от производителя. Если устройство эксплуатируется с изношенными или поврежденными деталями, к производителю не могут быть заявлены гарантийные требования.
- Не работайте с устройством под воздействием алкоголя, наркотических средств или лекарственных препаратов.

- Соблюдайте безопасное расстояние от рук, ног и других частей тела до движущегося рабочего шнека.
- Избегайте прямого попадания света светодиодного фонаря в глаза. Это может причинить вред зрению.

## 5 УСТАНОВКА

**⚠ ПРЕДУПРЕЖДЕНИЕ! Опасность из-за неполного монтажа!** Эксплуатация неполного устройства может привести к серьезным травмам.

- Используйте устройство только в полностью собранном состоянии!
- Вставляйте аккумулятор только в полностью собранное устройство!

### 5.1 Распаковка устройства

1. Достаньте все детали из упаковки.
2. Проверьте, все ли детали в наличии (см. глава 3.3 "Комплект поставки", Стр. 275).
3. Проверьте все детали на предмет повреждений при транспортировке. При обнаружении повреждений или некомплектности поставки срочно сообщите об этом продавцу устройства.

### 5.2 Монтаж нижнего элемента рукоятки (02)

1. Оба конца нижнего элемента (02/1) приложите к трубкам (02/2) таким образом (02/а), чтобы совместились отверстия на элементе и трубках.
2. Вставьте в отверстия изнутри два длинных болта с полукруглой головкой (02/3).
3. Наденьте на болты по одной подкладной шайбе (02/4).
4. Навинтите на болты грибовидные ручки (02/5) и затяните их до упора.

### 5.3 Монтаж среднего элемента рукоятки (03)

1. Оба конца среднего элемента (03/1) насадите на нижний элемент (03/2) таким образом (03/а), чтобы совместились отверстия на среднем и нижнем элементах. Направляющая (03/3) для ручки регулировки при этом должна быть сверху.
2. Вставьте в отверстия изнутри два длинных болта с полукруглой головкой (03/4).

3. Наденьте на болты по одной подкладной шайбе (03/5).
4. Навинтите на болты грибовидные ручки (03/6) и затяните их до упора.

### 5.4 Монтаж верхнего элемента рукоятки (04)

1. Оба конца верхнего элемента (04/1) насадите на средний элемент (04/2) таким образом (04/а), чтобы совместились отверстия на верхнем и среднем элементах. Выключатель двигателя, дуга выключателя двигателя, рукоятка и светодиодный фонарь должны быть сверху.
2. Вставьте в отверстия изнутри два длинных болта с полукруглой головкой (04/3).
3. Наденьте на болты по одной подкладной шайбе (04/4).
4. Навинтите на болты грибовидные ручки (04/5) и затяните их до упора.

### 5.5 Закрепление кабелей на рукоятке (05)

1. Закрепите кабель (05/1) выключателя двигателя при помощи кабельных держателей (05/2) на среднем и нижнем элементах рукоятки.
2. Закрепите кабель (05/3) светодиодного фонаря при помощи кабельных держателей (05/2) на среднем и нижнем элементах рукоятки.

### 5.6 Монтаж ручки регулировки (06, 07)

#### Соединение ручки регулировки с удлинительным валом (06)

1. Вставьте ручку регулировки (06/1) сверху в направляющую (06/2) на среднем элементе рукоятки (06/а).
2. Вставьте ручку регулировки в крепление (06/3) удлинительного вала до упора (06/б).
3. Выровняйте ручку регулировки и удлинительный вал относительно друг друга так, чтобы совпали отверстия.
4. Вставьте в оба отверстия пружинный штекер (06/4) до фиксации (06/с).

#### Установка и закрепление ручки регулировки на устройстве (07)

1. Вставьте удлинительный вал (07/1) в крепление (07/2) на устройстве (07/а).
2. Поверните удлинительный вал так, чтобы совпали отверстия на валу и на креплении.

3. Вставьте в оба отверстия пружинный штекер (07/3) до фиксации (07/b).
4. Навинтите грибовую ручку (07/4) на направляющую (07/5) и слегка затяните ее, зафиксировав ручку регулировки.

### 5.7 Монтаж снегоотражателя (08)

1. Установите (08/a) снегоотражатель (08/1) на отбрасывающий патрубок (08/2) таким образом, чтобы выступы слева и справа (08/3) защелкнулись в выемках снегоотражателя.
2. Вставьте (08/b) два коротких болта с полукруглыми головками (08/4) изнутри в отверстия отбрасывающего патрубка.
3. Наденьте (08/c) на болты по одной подкладной шайбе (08/5).
4. Навинтите (08/c) на болты грибовые ручки (08/6) и затяните их до упора.

## 6 ВВОД В ЭКСПЛУАТАЦИЮ И ВЫВОД ИЗ ЭКСПЛУАТАЦИИ

### 6.1 Зарядка аккумулятора (09, 10)

Аккумулятор и зарядное устройство не входят в комплект поставки. Можно использовать все перезаряжаемые батареи (Vxxx Li) и зарядные устройства (Cxxx Li) системы AL-KO 36V.

Продукт	Наименование	№ заказа
Литий-ионный аккумулятор	B150 Li (B05-3640)	113280
Литий-ионный аккумулятор	B200 Li (B05-3650)	113524
Литий-ионный аккумулятор	B800 Li (B38-3680)	114017
Зарядное устройство	C130 Li (C05-4230)	113281
Зарядное устройство	C200 Li	114018

Аккумулятор заряжен неполностью. Перед первым использованием аккумулятор необходимо полностью зарядить. Аккумулятор можно заряжать при любом уровне заряда. Прерывание зарядки не приводит к повреждению аккумулятора.

**И ПРИМЕЧАНИЕ** Подробности см. в отдельных руководствах по эксплуатации к аккумулятору и зарядному устройству.



**⚠ ОСТОРОЖНО! Пожароопасность при зарядке!** Нагрев зарядного устройства может привести к пожару, если его поставить на легко воспламеняющиеся поверхности и не обеспечить достаточную вентиляцию.

- Всегда используйте зарядное устройство на негорючей поверхности и в негорючей среде.
- При необходимости: Освободите вентиляционные отверстия.



1. Поместите аккумулятор (09/1) в зарядное устройство (09/2) и вставьте штепсельную вилку (09/3) в розетку. Аккумулятор начнет заряжаться и светодиодный индикатор рабочего состояния (09/4) начнет мигать зеленым цветом.
2. Следите за индикатором (09/4). Полная зарядка при полном заряде длится примерно 1,5 часа. Зарядка прекращается автоматически, когда аккумулятор полностью зарядится. Светодиодный индикатор (09/4) постоянно горит зеленым цветом.
3. Отсоедините штепсельную вилку (09/3), когда зеленый светодиодный индикатор (09/4) начнет светиться непрерывно.
4. Нажмите и удерживайте кнопку фиксации с нижней стороны аккумулятора.
5. Затем извлеките аккумулятор (09/1) из зарядного устройства (09/2).

### Индикаторы состояния на зарядном устройстве (10)

Светодиодный индикатор (10/1) на зарядном устройстве указывает на уровень заряда аккумулятора и рабочее состояние зарядного устройства. Символы (10/2) на зарядном устройстве наглядно показывают на это состояние:

Символ	Светодиодный индикатор и уровень заряда
	Светодиодный индикатор горит зеленым цветом: аккумулятор полностью заряжен.
	Светодиодный индикатор мигает зеленым цветом: аккумулятор заряжается.



Символ	Светодиодный индикатор и уровень заряда
	Светодиодный индикатор горит красным цветом: в зарядном устройстве нет аккумулятора.
	Светодиодный индикатор мигает красным цветом: аккумулятор перегрелся и не заряжается.

## 6.2 Определение уровня заряда аккумулятора (11)

На передней части аккумулятора имеется панель управления с кнопкой (11/1) и светодиодными индикаторами уровня мощности (от 11/2 до 11/5).

1. Нажмите кнопку (11/1). Индикаторы заряда аккумулятора загораются в зависимости от уровня заряда батареи.
2. Читайте уровень заряда и см. раздел «Индикаторы заряда аккумулятора».

### Индикаторы заряда аккумулятора

Индикаторы	Уровень заряда
Зеленый (11/2)	Аккумулятор полностью заряжен (100%).
Зеленый (11/3, 11/4)	Уровень заряда аккумулятора выше 50%.
Зеленый (11/4)	Уровень заряда аккумулятора ниже 50%.
Красный (11/5)	Аккумулятор полностью разряжен или перегрет/переохлажден.

## 6.3 Установка и извлечение аккумулятора (12)

**ВНИМАНИЕ!** **Опасность повреждения аккумулятора.** Если после использования устройства оставить аккумулятор внутри, это может привести к повреждению аккумулятора.

- Сразу после завершения работы следует извлечь аккумулятор из устройства и поместить на хранение в утепленное место.
- Вставлять аккумулятор в устройство следует непосредственно перед работой.

### Вставка аккумулятора

1. Откройте крышку (12/1) отсека для аккумулятора.

2. Вставьте аккумулятор (12/2) сверху в отсек (12/3) до слышимого щелчка.
3. Закройте крышку отсека для аккумулятора.

### Извлечение аккумулятора

1. Нажмите и удерживайте кнопку фиксации (12/4) на аккумуляторе.
2. Достаньте аккумулятор.

## 6.4 Включение и выключение питания (13)

Замок-выключатель на отсеке для аккумулятора используется для отключения энергопитания всего устройства.

**⚠ ПРЕДУПРЕЖДЕНИЕ!** **Опасность травмирования.** Непредвиденное включение устройства может привести к серьезным травмам.

- Всегда перед перерывами и техобслуживанием: Чтобы отключить питание, поверните предохранительный ключ в положение «Выкл.», а затем выньте его.

### Включение питания

1. Откройте крышку (13/1) отсека для аккумулятора.
2. Поверните ключ в замке-выключателе (13/2) по часовой стрелке в положение «On» (поз. I) (13/a). После этого в устройство начнет подаваться рабочее напряжение, однако устройство не начнет работать.
3. Закройте крышку отсека для аккумулятора.
4. Включение устройства: см. *глава 7.2 "Включение и выключение устройства (16)", Стр. 282.*

### Выключение питания

1. Поверните ключ в замке-выключателе (13/2) против часовой стрелки в положение «Off» (поз. 0) (13/b).

**ℹ ПРИМЕЧАНИЕ** В положении «Off» ключ выключателя извлекается из замка.

2. Сразу после завершения работы следует извлечь аккумулятор из устройства, подзарядить его и поместить на хранение в утепленное место. Вставлять аккумулятор в устройство следует непосредственно перед следующим использованием.

## 7 УПРАВЛЕНИЕ

### 7.1 Регулировка направления и дальности отбрасывания (14, 15)

**⚠ ПРЕДУПРЕЖДЕНИЕ! Опасность выбрасывания посторонних предметов!** Опасность травмирования и материального ущерба в результате выбрасывания предметов!

- Никогда не направляйте отбрасывающий патрубков в сторону людей, животных, окон, автомобилей и дверей.

#### Регулировка направления отбрасывания

1. При помощи звездчатого болта (14/1) ослабьте фиксацию ручки регулировки (14/2).
2. Путем поворота ручки регулировки направьте отбрасывающий патрубок (14/3) в желаемую сторону (14/a).
3. При помощи звездчатого болта (14/1) зафиксируйте ручку регулировки (14/2) в новом положении для защиты от непредвиденного поворота отбрасывающего патрубка.

#### Регулировка дальности отбрасывания

1. При помощи обоих звездчатых болтов (15/1, 15/2) ослабьте фиксацию снегоотражателя (15/3).
2. Переместите снегоотражатель вверх или вниз (15/a):
  - для увеличения дальности: поднять снегоотражатель.
  - для уменьшения дальности: опустить снегоотражатель.
3. Зафиксируйте снегоотражатель при помощи обоих звездчатых болтов.

### 7.2 Включение и выключение устройства (16)

Включать устройство разрешается только на ровной поверхности. На поверхности не должно быть посторонних предметов, таких как камни. При запуске не приподнимайте и не наклоняйте устройство.

#### Включение устройства

1. Включите питание: см. *глава 6.4 "Включение и выключение питания (13)", Стр. 281.*
2. Нажмите кнопку деблокировки (16/1) и удерживайте ее в нажатом положении (16/a).
3. Прижмите (16/b) дугу выключателя двигателя (16/2) к направляющей рукоятке

(16/3). Двигатель и рабочий шнек запустятся.

4. Отпустите кнопку деблокировки и продолжайте удерживать дугу выключателя двигателя.

**И ПРИМЕЧАНИЕ** Дуга переключателя двигателя не фиксируется. В процессе работы все время держитесь за направляющую рукоятку.

#### Выключение устройства

1. Отпустите дугу переключателя двигателя. Она автоматически вернется в исходное положение.
2. Дождитесь полной остановки рабочего шнека.
3. Выключите питание: см. *глава 6.4 "Включение и выключение питания (13)", Стр. 281.*

**⚠ ПРЕДУПРЕЖДЕНИЕ! Опасность, исходящая от вращающихся деталей устройства!** При просовывании рук в область вращения деталей устройства возможны тяжелые травмы!

- Ни в коем случае не прикасайтесь к вращающимся деталям!

### 7.3 Использование светодиодного фонаря (17)

#### Регулировка светодиодного фонаря по высоте

1. Вручную переместите светодиодный фонарь (17/1) выше или ниже (17/a) до достижения оптимального освещения рабочей зоны.

#### Включение и выключение светодиодного фонаря

1. Используйте тумблерный переключатель (17/2):
  - Положение I: включение света.
  - Положение 0: выключение света.

**⚠ ОСТОРОЖНО! Опасность ослепления!** Яркий светодиодный свет может ослепить глаза!

- Избегайте прямого попадания света светодиодного фонаря в глаза!
- Никогда не направляйте светодиодный фонарь на людей или животных!

## 8 УКАЗАНИЯ ПО ЭКСПЛУАТАЦИИ

- Старайтесь убирать снег сразу после выпадения, пока он еще рыхлый. По истечении некоторого времени нижний слой может подмерзнуть, что затрудняет работу устройства.
- По возможности поверните отбрасывающий патрубок по ветру.
- Старайтесь перемещаться по участку таким образом, чтобы убранные дорожки не много накладывались друг на друга.
- При уборке тяжелого мокрого снега или большой высоте снежного покрова используйте только половину рабочей ширины и перемещайте снегоочиститель медленнее обычного. Это поможет предотвратить забивание устройства.
- Для защиты от забивания также можно обработать колеса и отбрасывающий патрубок антиадгезионным спреем (лыжной мазью, тефлоном, силиконом). Убедитесь, что спрей является безвредным для окружающей среды и устройства, и соблюдайте указания производителя на упаковке!
- Забившийся снегоочиститель очищайте с помощью скребка или палки, но ни в коем случае не пальцами! Перед очисткой отключите питание снегоочистителя!

## 9 ТЕХОБСЛУЖИВАНИЕ И УХОД

**⚠ ПРЕДУПРЕЖДЕНИЕ! Опасность травмирования во время техобслуживания.** Неправильное техобслуживание может привести к серьезным травмам и повреждению устройства.

- Ремонт устройства может выполнять только уполномоченное специализированное предприятие.

**⚠ ОСТОРОЖНО! Опасность травмирования.** Движущиеся детали и детали с острыми краями могут привести к травмам.

- Во время техобслуживания, ухода и очистки работайте в защитных перчатках!
- Выключите устройство и извлеките аккумулятор!

**ВНИМАНИЕ! Опасность повреждения в результате смазывания.** Устройство поставляется в смазанном виде, дополнительное смазывание может привести к его повреждению.

- Не смазывайте устройство самостоятельно.

## 9.1 График технического обслуживания

### Перед каждым использованием

- Визуально осмотрите устройство перед работой.
- Проверьте исправность и надежность крепления предохранительных устройств, элементов управления, кабелей и резьбовых соединений.
- Не начинайте работу, не заменив поврежденные детали. Всегда заменяйте все неисправные детали на оригинальные запасные части от производителя.

### После каждого использования

- Очистите отбрасывающий патрубок, рабочий шнек, рукоятки и корпус.
- Извлеките аккумулятор из устройства и поместите его на хранение в утепленное место.

### По мере необходимости

- Проверьте состояние скребка, при значительном износе замените его.

### Раз в сезон

Обратитесь в специализированную мастерскую для проверки и обслуживания устройства.

## 9.2 Замена скребка (18, 19)

1. Выключите питание с помощью замка-выключателя и извлеките аккумулятор из устройства.
2. Переверните устройство на переднюю поверхность.
3. Выкрутите винты (18/1) изношенного скребка (18/2).
4. Снимите скребок.
5. Установите и выровняйте новый скребок.
6. Затяните крепежные винты.
7. Проверьте положение скребка. Положение скребка должно соответствовать показанному на рис. (19).

## 10 УСТРАНЕНИЕ НЕИСПРАВНОСТЕЙ

**⚠ ОСТОРОЖНО! Опасность травмирования.** Движущиеся детали и детали с острыми краями могут привести к травмам.

- Во время техобслуживания, ухода и очистки работайте в защитных перчатках!
- Выключите устройство и извлеките аккумулятор!

**f ПРИМЕЧАНИЕ** В случае возникновения неисправностей, которые не указаны в данной таблице или с которыми вы не можете справиться самостоятельно, обращайтесь в нашу сервисную службу.

Неисправность	Причина	Способы устранения
Двигатель не работает.	Замок-выключатель в положение «выкл.» (выключено питание).	Включите питание при помощи замка-выключателя.
	Аккумулятор отсутствует или неправильно установлен.	Вставьте аккумулятор правильно.
	Аккумулятор разряжен.	Зарядите аккумулятор.
	Рабочий шнек и/или отбрасывающий патрубок забиты.	1. Выключите устройство со помощью замка-выключателя и извлеките аккумулятор. 2. Удалите из устройства снег при помощи скребка или палки.
	Поврежден кабель или выключатель.	Не используйте устройство! Обратитесь в сервисный центр AL-KO.
Сниженная мощность двигателя.	Аккумулятор разряжен.	Зарядите аккумулятор.
	Слишком много снега в отбрасывающем патрубке.	1. Выключите устройство со помощью замка-выключателя и извлеките аккумулятор. 2. Удалите из устройства снег при помощи скребка или палки.
Двигатель останавливается во время уборки.	Перегрузка двигателя и срабатывание защиты от перегрузки. Посторонние предметы в отбрасывающем патрубке.	1. Выключите устройство со помощью замка-выключателя и извлеките аккумулятор. 2. Удалите из устройства снег и посторонние предметы при помощи скребка или палки.
	Аккумулятор разряжен.	Зарядите аккумулятор.
Устройство не убирает снег.	Рабочий шнек и/или отбрасывающий патрубок забиты.	1. Выключите устройство со помощью замка-выключателя и извлеките аккумулятор. 2. Удалите из устройства снег при помощи скребка или палки.
	Приводной ремень поврежден или растянут.	Не используйте устройство! Обратитесь в сервисный центр AL-KO.
Устройство не снимает снег с земли.	Изношен скребок.	Замените скребок. Обратитесь в сервисный центр AL-KO.

Неисправность	Причина	Способы устранения
Заметное снижение времени работы от аккумулятора.	Слишком мокрый снег или большая высота покрова.	<ul style="list-style-type: none"> <li>■ Используйте часть рабочей ширины устройства.</li> <li>■ Продвигайте устройство медленнее.</li> <li>■ Убирайте снег сразу после его выпадения.</li> </ul>
	Срок службы аккумулятора истек.	Замените аккумулятор. Используйте только оригинальные аксессуары от производителя.
Аккумулятор не заряжается.	Загрязнены контакты.	Очистите контакты аккумулятора неметаллическим предметом и обработайте спреем для электрических контактов. Не допускайте замыкания контактов металлическим предметом!
	Неисправность аккумулятора или зарядного устройства.	<ul style="list-style-type: none"> <li>■ Закажите запасные части в AL-KO.</li> </ul>
	Перегрев аккумулятора.	<ul style="list-style-type: none"> <li>■ Дайте аккумулятору остыть.</li> </ul>

## 11 ТРАНСПОРТИРОВКА

**f ПРИМЕЧАНИЕ** Номинальная мощность аккумулятора составляет более 100 Вт□ч! Поэтому соблюдайте следующие правила транспортировки!

Входящий в комплект литий-ионный аккумулятор подпадает под действие закона об опасных грузах, но может перевозиться на упрощенных условиях:

- Частные пользователи могут перевозить аккумуляторы автотранспортом без каких-либо дополнительных требований, при условии их перевозки в заводской упаковке и для личных целей.
- Коммерческие пользователи, которые осуществляют транспортировку в связи со своей основной деятельностью (например, поставки на строительные площадки или демонстрации и обратно), также могут извлечь выгоду из этого упрощения.

В обоих вышеуказанных случаях должны быть приняты меры предосторожности, чтобы предотвратить утечку содержимого. В других случаях должны соблюдаться положения Закона об опасных грузах! Невыполнение этого требования может повлечь за собой серьезные штрафы для отправителя или перевозчика.

### Дополнительная информация о транспортировке и пересылке

- Транспортировка и пересылка литий-ионных аккумуляторов разрешается только при условии отсутствия повреждений!
- Для транспортировки аккумуляторов разрешается использовать только оригинальные коробки или подходящую тару для опасных грузов (требование не распространяется на аккумуляторы номинальной мощностью менее 100 Вт□ч).
- Открытые контакты аккумуляторов подлежат заклеиванию во избежание короткого замыкания.
- Внутри упаковки аккумуляторы должны быть защищены от смещения, в противном случае возможно их повреждение.
- При транспортировке или пересылке проверяйте правильность маркировки и документации (курьерской или экспедиторской служб).
- Предварительно выясните, возможна ли перевозка выбранным поставщиком услуг и оформите заказ.

При подготовке к пересылке рекомендуем обратиться к специалисту по опасным грузам. Также примите во внимание возможные дополнительные национальные правила.

## 12 ХРАНЕНИЕ

### 12.1 Хранение устройства

1. Выключите питание с помощью замка-выключателя и извлеките аккумулятор из устройства.
2. Достаньте аккумулятор.
3. Дайте двигателю остыть.
4. Тщательно очистите устройство.
5. Обработайте все металлические детали маслом или силиконом для защиты от коррозии.
6. Хранение устройства:
  - Сложите направляющую балку.
  - Установите устройство вертикально на переднюю поверхность.
  - Храните в сухом, чистом и утепленном месте.
  - Накройте устройство дышащим непромокаемым брезентом для защиты от пыли. Не используйте полиэтиленовую пленку, чтобы предотвратить накопление влаги.

**⚠ ОСТОРОЖНО! Опасность травмирования.** Если во время хранения устройство доступно для детей и неуполномоченных пользователей, это может привести к травмам.

- Не храните устройство с аккумулятором внутри.
- Исключите возможность доступа к устройству детей и посторонних лиц.

### 12.2 Хранение аккумулятора и зарядного устройства

**ℹ ПРИМЕЧАНИЕ** Подробности см. в отдельных руководствах по эксплуатации к аккумулятору и зарядному устройству.

## 13 УТИЛИЗАЦИЯ

### Примечания к Закону об электрическом и электронном оборудовании



- Электрическое и электронное оборудование не относится к бытовому мусору. Его необходимо собирать и утилизировать отдельно!
- Отработавшие батарейки или аккумуляторы, которые не установлены постоянно в старом устройстве, необходимо вынуть перед доставкой! Их утилизация регулируется Законом об аккумуляторах.

- Владельцы или пользователи электрического и электронного оборудования по закону обязаны возвращать их после их использования.
- Конечный пользователь несет ответственность за удаление персональных данных со старого устройства, подлежащего утилизации!

Символ перечеркнутого мусорного бака означает, что отработавшее электрическое и электронное оборудование нельзя выбрасывать вместе с бытовыми отходами.

Отработавшее электрическое и электронное оборудование можно бесплатно сдать в следующих местах:

- Пункты утилизации и переработки отходов в соответствии с общественным законодательством (например, муниципальные склады)
- Пункты продажи электроприборов (стационарные и онлайнвые), в той мере, в какой продавцы обязаны принимать их обратно или предлагать их добровольно.

Данные заявления относятся только к оборудованию, установленному и проданному в странах Европейского союза и подпадающему под действие Европейской директивы 2012/19/ЕС. В странах за пределами Европейского Союза могут действовать другие правила, касающиеся утилизации электрических и электронных устройств.

### Указания согласно закону о батарейках



- Использованные батарейки и аккумуляторы не относятся к бытовому мусору. Его необходимо собирать и утилизировать отдельно!
- Чтобы безопасно вынуть батарейки или аккумуляторы из электрического устройства, а также получить информацию о их типе или химической системе, см. дополнительную информацию в руководстве по эксплуатации или установке.
- Владельцы или пользователи батареек или аккумуляторов обязаны вернуть устройство после использования согласно закону. Возврат ограничивается допустимым количеством приобретенных или утилизированных товаров для домашнего хозяйства.

Использованные батареи могут содержать вредные вещества или тяжелые металлы, которые могут нанести вред окружающей среде

и ущерб здоровью. Повторная переработка использованных батарейки и использование ресурсов, содержащихся в них, способствует защите этих двух важных активов.

Символ перечеркнутого мусорного контейнера означает, что батарейки и аккумуляторы нельзя утилизировать вместе с бытовыми отходами.

Кроме того, под символом мусорного контейнера нанесены символы Hg, Cd или Pb. Это выглядит следующим образом:

- Hg: батарея содержит более 0,0005 % ртути
- Cd: батарея содержит более 0,002 % кадмия
- Pb: батарея содержит более 0,004 % свинца

Аккумуляторы и батарейки можно бесплатно сдать в следующих местах:

- Государственная служба по утилизации или пункт сбора (например, муниципальные склады)
- Магазины батареек и аккумуляторов

## 15 ИНФОРМАЦИЯ О ДЕКЛАРАЦИИ СООТВЕТСТВИЯ

Настоящим заявляем с полной ответственностью, что данный продукт в реализуемой на рынке форме соответствует требованиям гар-

## 16 ГАРАНТИЯ

Мы устраняем возможные дефекты материалов или производства в течение срока давности, установленного законом в отношении рекламаций по качеству, путем ремонта или замены изделия. Срок давности определяется законодательством страны, в которой было приобретено устройство.

Наше гарантийное обязательство действительно только при:

- Соблюдайте данное руководство по эксплуатации
- надлежащем обращении;
- использовании оригинальных запасных частей.

Гарантия не распространяется на:

- повреждения лакокрасочного покрытия, вызванные нормальным износом;
- изнашивающиеся части, обозначенные в ведомости запасных частей рамкой xxxxxx (x).

Гарантийный срок начинается после покупки первым конечным пользователем. Определяющим фактором служит дата на документе, подтверждающем покупку. Обращайтесь с настоящим сертификатом и документом, подтверждающим покупку, к своему дилеру или в ближайший авторизованный сервисный центр. Настоящий сертификат не касается гарантируемых законом прав на претензии покупателя к продавцу.

- Пункты приема общей системы возврата использованных батареек устройств
- Пункты приема изготовителя (если он не является членом объединенной системы возврата)

Эти заявления действительны только для аккумуляторов и батарей, которые продаются в странах Европейского Союза и соответствуют Директиве 2006/66/ЕС. В странах за пределами Европейского Союза могут действовать другие правила, касающиеся утилизации батарей и аккумуляторов.

## 14 СЕРВИСНОЕ ОБСЛУЖИВАНИЕ

Если у вас есть вопросы относительно гарантии, ремонта или запасных частей, обратитесь в ближайший сервисный центр AL-KO. Адрес можно найти в Интернете по следующему адресу:

[www.alko-garden.com/service-contacts](http://www.alko-garden.com/service-contacts)

Более подробная информация о запасных частях доступна по ссылке:

[www.alko-garden.com/spareparts](http://www.alko-garden.com/spareparts)

мониторинговых Директив ЕС, стандартов безопасности ЕС и специальных стандартов, распространяющихся на данный продукт. Декларация соответствия является частью руководства по эксплуатации и прилагается к машине.

Гарантия аннулируется при:

- самостоятельных попытках ремонта;
- самостоятельных технических изменениях;
- использовании не по назначению.

## ПЕРЕКЛАД ОРИГІНАЛУ ПОСІБНИКА З ЕКСПЛУАТАЦІЇ

### Зміст

1	Особливі правила техніки безпеки.....	288	7	Експлуатація.....	296
2	Інформація про посібник із експлуатації.....	289	7.1	Налаштування напрямку та відстані викидання (14, 15).....	296
2.1	Символи на титульній сторінці.....	289	7.2	Увімкнення та вимкнення пристрою (16).....	297
2.2	Умовні позначення та сигнальні слова.....	289	7.3	Використання світлодіодної лампи (17).....	297
3	Опис пристрою.....	289	8	Вказівки з використання.....	297
3.1	Використання за призначенням.....	289	9	Технічне обслуговування та догляд.....	298
3.2	Можливе передбачене використання.....	289	9.1	Графік технічного обслуговування..	298
3.3	Комплект поставки.....	290	9.2	Заміна скребкової планки (18, 19)...	298
3.4	Умовні позначення на приладі.....	290	10	Усунення несправностей.....	298
3.5	Запобіжні та захисні елементи.....	291	11	Транспортування.....	300
3.6	Візуальний опис пристрою (01).....	291	12	Зберігання.....	301
4	Правила техніки безпеки.....	291	12.1	Зберігання пристрою.....	301
4.1	Вказівки з техніки безпеки згідно ISO 8437 Додаток А.....	292	12.2	Зберігання акумулятора та зарядного пристрою.....	301
4.2	Правила техніки безпеки під час використання.....	293	13	Утилізація.....	301
5	Складання.....	293	14	Сервісне обслуговування.....	302
5.1	Розпаковування пристрою.....	293	15	Інформація про декларацію відповідності.....	302
5.2	Монтаж нижньої поперечини (02) ...	294	16	Гарантія.....	302
5.3	Монтаж проміжної поперечини (03) ...	294			
5.4	Монтаж верхньої поперечини (04) ..	294			
5.5	Фіксація кабелю на поперечині (05) ...	294			
5.6	Монтаж важеля налаштування каналу викидання снігу (06, 07).....	294			
5.7	Монтаж відповідного патрубку (08) ....	294			
6	Введення в експлуатацію та виведення з експлуатації.....	295			
6.1	Заряджання акумулятора (09, 10) ..	295			
6.2	Визначення рівня заряду акумулятора (11).....	295			
6.3	Встановлення та виймання акумулятора (12).....	296			
6.4	Підключення та відключення живлення (13).....	296			

### 1 ОСОБЛИВІ ПРАВИЛА ТЕХНІКИ БЕЗПЕКИ

Цей пристрій не призначений для використання дітьми у віці до 8 років та особами з обмеженими фізичними відчуттями чи розумовими здібностями, а також без належного досвіду та знань, крім випадків, якщо вони знаходяться під наглядом особи, відповідальної за їхню безпеку, або пройшли інструктаж з експлуатації пристрою. Дітям заборонено бавитися з пристроєм. Дітям заборонено очищати і виконувати обслуговування без нагляду.



Особа з дуже сильними і складними обмеженнями також повинні бути ознайомлені з описаними тут інструкціями.



## 2 ІНФОРМАЦІЯ ПРО ПОСІБНИК ІЗ ЕКСПЛУАТАЦІЇ

- Німецька версія містить оригінальний посібник із експлуатації. Всі інші мовні версії — це переклади оригінального посібника з експлуатації.
- Завжди тримайте цей посібник із експлуатації під рукою, щоб прочитати його, якщо вам знадобиться інформація про пристрій.
- Передавайте пристрій іншим особам тільки разом з цим посібником із експлуатації.
- Прочитайте та дотримуйтеся вказівок з техніки безпеки та попереджень, що містяться в цьому посібнику з експлуатації.

### 2.1 Символи на титульній сторінці

Умовне позначення	Значення
	Обов'язково прочитайте цей посібник із експлуатації перед введенням в експлуатацію. Це є необхідною умовою безпечної та безвідмовної роботи.
	Посібник з експлуатації
	Обережно поводьтеся з літій-іонними акумуляторами! Зокрема, дотримуйтеся інструкцій з транспортування, зберігання та утилізації в цьому посібнику з експлуатації!

### 2.2 Умовні позначення та сигнальні слова

**⚠ НЕБЕЗПЕКА!** Вказує на небезпечну ситуацію, яка, якщо її не уникнути, призводить до смерті або серйозних травм.

**⚠ ПОПЕРЕДЖЕННЯ!** Вказує на потенційно небезпечну ситуацію, яка, якщо її не уникнути, може призвести до смерті або серйозних травм.

**⚠ ОБЕРЕЖНО!** Вказує на потенційно небезпечну ситуацію, яка, якщо її не уникнути, може призвести травмування легкої та середньої тяжкості.

**УВАГА!** Вказує на ситуацію, яка, якщо її не уникнути, може призвести до майнового збитку.

**ℹ ПРИМІТКА** Спеціальні вказівки для кращого розуміння та полегшення роботи.

## 3 ОПИС ПРИСТРОЮ

Цей пристрій являє собою легкий, компактний, одноступеневий акумуляторний фрезерний снігоочисник з електродвигуном, який призначений для прибирання щойно випавшого, пухкого снігу. Протягом однієї операції сніг потрапляє на збиральні лопаті та відразу викидається через канал викидання. Користувач, а також обертові збиральні лопаті рухають пристрій вперед. Скребова планка рухається по землі та знімає сніг. Тому користувач має притискати пристрою до землі.

Енергозберігаюча світлодіодна лампа забезпечує кращу видимість в сутінках й в сніжно-сірі дні.

Завдяки роботі від акумуляторної батареї немає потреби у мережевому кабелі, який постійно заважає.

### 3.1 Використання за призначенням

Цей пристрій призначений виключно для прибирання щойно випавшого, мокрого або пухкого снігу з укріплених доріг та ділянок, наприклад, внутрішніх двориків, під'їздів до гаража, тротуарів або паркувальних місць, тобто для приватного використання. Доріжки та ділянки, що мають бути очищені від снігу, повинні мати міцну основу та гладку поверхню, наприклад, мощення бетонною, гранітною тротуарною плиткою або асфальтове покриття.

Цей пристрій призначено для приватного використання. Будь-яке інше використання або несанкціоновані зміни та доповнення конструкції вважаються використанням не за призначенням і призводять до анулювання гарантії, а також втрачають відповідності та відмови від будь-якої відповідальності виробника за шкоду, завдану користувачеві або третій стороні.

### 3.2 Можливе передбачене використання

Цей пристрій не призначений для прибирання снігу з не укріплених доріг та ділянок, наприклад, із гравійним, щебеневим або рослинним покриттям (газонів). Цей пристрій не призначений для прибирання великої кількості снігу, високих кучугурів, дуже мокрого або втрамбованого снігу, а також льоду.

Пристрій не призначений для комерційного використання в громадських парках, на спортивних майданчиках, у сільському та лісовому господарствах.



### 3.3 Комплект поставки

**І ПРИМІТКА** Акумуляторна батарея та зарядний пристрій не входять в комплект поставки, їх можна придбати за окремим замовленням.

Комплект поставки включає в себе перелічені позиції. Перевірте наявність всіх позицій:

Но-мер	компонента
1	Фрезерний снігоочисник
2	Канал викидання снігу
3	Нижня поперечина
4	Проміжна поперечина
5	Верхня поперечина
6	Важіль налаштування каналу викидання снігу з подовжувальним валом
7	Ручка-зірочка (9х)
8	Болт з напівкруглою головкою та квадратним підголівником, довгий (6х)
9	Болт з напівкруглою головкою та квадратним підголівником, короткий (2х)
10	Підкладна шайба (8х)
11	Тримач кабелю (4х)
12	Пружинний фіксатор (2х)

### 3.4 Умовні позначення на приладі

Умовне позначення	Значення
	Будьте особливо обережні під час роботи!
	Перед введенням в експлуатацію прочитайте посібник з експлуатації!
	Небезпека: під час роботи від пристрою можуть відлітати сторонні предмети! Не спрямовувати канал викидання на людей або тварин!

Умовне позначення	Значення
	Виведіть сторонніх осіб із небезпечної зони! Дотримуйтеся безпечної відстані!
	Не торкатися обертових частин руками або ногами! Руки, ноги та предмети одягу тримати на відстані! Вимкнути пристрій перед очищенням каналу викидання!
	Перед проведенням робіт з технічного обслуговування в обов'язковому порядку слід вимкнути живлення за допомогою вимикача з ключем, вийняти ключ і витягти акумулятор! З метою запобігання ураження або пошкодження руки, ноги та предмети одягу слід тримати на відстані від обертових робочих елементів!
	Використовуйте захисні окуляри та навушники!
	Надягайте захисні рукавиці!
	Не торкатися каналу викидання! Вимкнути пристрій перед очищенням каналу викидання!
	Не торкатися збиральних лопатей руками або ногами!
	Одразу після закінчення використання вийняти ключ із вимикача та витягти акумулятор з пристрою!

### 3.5 Запобіжні та захисні елементи

**⚠ ПОПЕРЕДЖЕННЯ!** **Небезпека травмування.** Несправність або відсутність запобіжних та захисних елементів можуть призвести до серйозних травм.

- Несправні запобіжні та захисні елементи слід відремонтувати.
- У жодному разі не виводьте з ладу запобіжні та захисні елементи.

#### Вимикач з ключем

Поруч з батарейним відсіком під кришкою акумуляторного відсіку знаходиться вимикач з ключем. З метою запобігання травмування через несанкціоноване увімкнення за допомогою цього ключа слід вимикати живлення до початку проведення робіт з технічного обслуговування або під час паузи.

Ключ з вимикача витягається в положенні Off.

#### Ручка автоматичної зупинки двигуна

Пристрій оснащений ручкою автоматичної зупинки двигуна. У момент небезпеки їх потрібно просто відпустити. Двигун та обертові елементи зупиняться.

#### Кнопка увімкнення

Для запуску двигуна за допомогою ручки автоматичної зупинки двигуна спочатку слід натиснути кнопку увімкнення.

#### Захист від перевантаження

Якщо пристрій блокується через перевантаження або потрапляння сторонніх предметів, спрацює механізм захисту від перевантаження, та зупиняється двигун.

#### Регульований канал викидання снігу

Канал викидання та відвідний патрубок слід налаштувати таким чином, щоб сніг, що викидається, не становив небезпеки для людей та тварин і/або не завдав матеріальної шкоди.

Під час прибирання снігу з доріг не заважати дорожньому руху та не наражати на небезпеку учасників дорожнього руху.

### 3.6 Візуальний опис пристрою (01)

Но-мер	компонента
1	Напрямна поперечина (складається з нижньої, проміжної та верхньої поперечини)

Но-мер	компонента
2	Ручка автоматичної зупинки двигуна на вимикачі двигуна
3	Вимикач двигуна з кнопкою увімкнення
4	Важіль налаштування каналу викидання снігу
5	Ручка-зірочка з болтом для фіксації важеля налаштування каналу викидання снігу
6	Кришка акумуляторного відсіку
7	Акумуляторний відсік
8	Вимикач з ключем в акумуляторному відсіку
9	Збиральні лопати
10	Скребок планка (18/2, якщо дивитися знизу)
11	Обертовий канал викидання снігу з відвідним патрубком
12	Ручки-зірочки з болтом для фіксації кута нахилу відвідного патрубку
13	Ручка
14	Світлодіодна лампа з кнопкою увімкнення/вимкнення

#### Дата випуску

Дата випуску зазначена на типовій табличці виробу. Дата випуску відповідає першим чотирьом цифрам серійного номера **XYZZ**-AAAAA.

- X: Рік випуску
- Y: Місяць випуску (A = січень)
- ZZ: День випуску

### 4 ПРАВИЛА ТЕХНІКИ БЕЗПЕКИ

**⚠ НЕБЕЗПЕКА!** **Ризик смерті або тяжких травм!** Незнання правил техніки безпеки та експлуатації може призвести до серйозних травм і навіть смерті.

- Дотримуйтесь усіх інструкцій з техніки безпеки та інструкцій з експлуатації в цьому посібнику, а також в інших посібниках з експлуатації.
- Зберігайте всі документи для подальшого використання.

**⚠ ПОПЕРЕДЖЕННЯ! Небезпека через обертові елементи пристрою!** Введення кінцівок в зону розміщення обертових елементів пристрою може призвести до серйозних травм!

- Ніколи не торкайтесь працюючих обертових елементів пристрою!

**ℹ ПРИМІТКА** Дотримуватись окремих правил техніки безпеки при використанні акумулятора BAs та зарядного пристрою.

#### 4.1 Вказівки з техніки безпеки згідно ISO 8437 Додаток А

##### Навчання

1. Ретельно прочитайте інструкцію з експлуатації та обслуговування. Ознайомтеся з елементами керування та вказівками щодо належної експлуатації пристрою. Зокрема, дізнайтеся, як негайно зупинити пристрій і відключити елементи керування.
2. Ніколи не дозволяйте дітям використовувати пристрій. Дорослі не повинні користуватися пристроєм без належних інструкцій. Зверніть увагу, місцеве законодавство може встановлювати обмеження віку для користування.
3. Тримайте пристрій подалі від усіх людей, особливо, маленьких дітей, і домашніх тварин.
4. Будьте обережні, щоб не посковзнутися і не впасти, особливо якщо йдете назад.
5. Зверніть увагу, що одержувач, а конкретно, користувач пристрою несе відповідальність за нещасні випадки і загрози щодо інших осіб та майна.

##### Підготування

1. Ретельно перевірте місце, де буде використовуватися пристрій, і приберіть всі килимки, санки, дошки, кабелі та інші предмети.
2. Перед включенням двигуна від'єднайте всі зчеплення і включіть холостий хід.
3. Не працюйте з пристроєм без зимового одягу. Носіть взуття, яка забезпечує надійну опору на слизьких поверхнях.
4. Відрегулюйте висоту валу шнека, щоб збирати гравій та щебінь.
5. Не вносьте жодних змін при працюючому двигуні (за винятком спеціальної вказівки від виробника).

6. Дайте двигуну і пристрою охолонути до температури навколишнього середовища, перш ніж прибирати сніг з пристрою.
7. Під час використання електричних інструментів можуть відскакувати уламки і потрапити в очі. Завжди надягайте захисні окуляри або засоби захисту очей під час роботи, при налаштуванні або ремонті.

##### Робота

1. Не тримайте руки або ноги під або поруч з обертовими деталями. Отвір для викидання завжди має бути відкритим.
2. Дотримуйтесь особливої обережності при використанні пристрою на доріжках з гравієм, тротуарах або дорогах. Остерігайтеся прихованих небезпек і руху транспорту.
3. Вимкніть снігоочисник, якщо пристрій зіткнувся з якимось предметом. Вимкніть вимикач і ретельно огляньте снігоочисник на предмет можливих пошкоджень. При необхідності відремонтуйте пристрій перед повторним запуском і включенням снігоочисника.
4. Якщо пристрій нестандартно вібрує, вимкніть снігоочисник і негайно знайдіть причину. Вібрація зазвичай вказує на проблему.
5. Вимикайте снігоочисник, коли виходите з робочого положення, коли очищаєте привід шнека або викидну трубу, а також під час ремонтних робіт, налаштування та перевірки.
6. Перед очищенням, ремонтом або оглядом переконаєтесь, що привід шнека і всі рухомі частини повністю зупинилися. Щоб попередити нещасні випадки, вимкніть вимикач.
7. Не прибирайте сніг на схилах. Будьте особливо обережні при зміні напрямку на схилах. Не прибирайте стрімкі купи снігу. На схилах стежте, щоб ваше положення завжди було стійким.
8. Не використовуйте снігоочисник з пошкодженими бризговиками або неправильно встановленими бризговиками, кришками і іншими захисними пристроями.
9. Не використовуйте снігоочисник поблизу скляних вітрин, транспортних засобів, вікон і т. д., не відрегулювавши кут викиду. Тримайте дітей та домашніх тварин на відстані.

10. Не перевантажуйте пристрій, очищаючи відразу багато снігу.
  11. Не використовуйте пристрій на високій швидкості на слизких поверхнях. Будьте обережні, коли включаєте реверсивну операцію або витягаєте пристрій на себе.
  12. Не спрямовуйте викид на оточуючих і переконайтеся, що ніхто не знаходиться перед пристроєм.
  13. Вимикайте електроживлення валу шнека при транспортуванні снігоочисника, або коли він не використовується.
  14. Використовуйте тільки ті аксесуари, які були схвалені виробником снігоочисника (наприклад, вага балансування, противаги, kabіни водія і т. д.).
  15. Не використовуйте снігоочисник в умовах поганої видимості або освітлення. Завжди ставайте в стійке положення і тримайте ручки міцно. Не бігайте, йдіть розміреним кроком.
4. Оновлюйте або замінійте етикетки безпеки та інструкції при необхідності.
  5. Залиште пристрій попрацювати кілька хвилин після очищення від снігу, щоб попередити замерзання шнека.

#### 4.2 Правила техніки безпеки під час використання

- Пристрій слід використовувати лише для тих завдань, для яких він передбачений. Нецільове використання може призвести до травм і матеріальних збитків.
- Ніколи не використовуйте пристрій зі зношеними або пошкодженими деталями. Несправні деталі завжди замінювати оригінальними запасними частинами від виробника. Якщо пристрій експлуатується зі зношеними або пошкодженими деталями, до виробника не можуть бути заявлені гарантійні вимоги.
- Не використовуйте прилад, перебуваючи під впливом алкоголю, наркотичних речовин або медикаментів.
- Не наближати руки, ноги або предмети одягу до працюючих збиральних лопатей.
- Не спрямовувати погляд безпосередньо на світлодіодну лампу. Це може призвести до пошкодження органів зору.

#### Технічне обслуговування та зберігання

**⚠ ПОПЕРЕДЖЕННЯ! Серйозні травми рук під час чищення закупореного розвантажувального каналу!** Контакт із обертовим ротором в розвантажувальному каналі призводить до серйозних травм рук. Це найчастіші травми під час роботи зі снігоочисником. Для чищення розвантажувального каналу:

- вимкніть снігоочисник.
- Дочекайтеся приблизно 10 с, доки ротор зупиниться.
- Для чищення розвантажувального каналу слід використовувати підходящий інструмент.
- Розвантажувальний канал забороняється чистити руками.

1. Після використання і перед тим, як відправити пристрій на зберігання, виймайте батарею та перевіряйте на предмет можливих пошкоджень. Перед тим, як відправити пристрій на зберігання, дайте йому охолонути.
2. Щоб забезпечити безпечну роботу пристрою, регулярно перевіряйте правильність затягування зрізних болтів, болтів двигуна і т. д.
3. Завжди звертайтеся до інструкції по експлуатації за вказівками щодо важливих деталей, коли ставите снігоочисник на тривале зберігання.

#### 5 СКЛАДАННЯ

**⚠ ПОПЕРЕДЖЕННЯ! Небезпека через неповний монтаж!** Використання пристрою, змонтованого не в повному обсязі, може призвести до серйозних травм.

- Пристрій слід використовувати тільки за умови завершення монтажу в повному обсязі!
- Акумулятор слід вставляти в пристрій тільки за умови завершення монтажу в повному обсязі!

#### 5.1 Розпакування пристрою

1. Всі компоненти вийняти з упаковки.
2. Перевірити комплектність доставки (див. розділ 3.3 "Комплект поставки", сторінка 290).
3. Перевірити всі компоненти на наявність пошкоджень, які могли з'явитися під час транспортування.  
В разі виявлення пошкоджень або відсутності компонентів слід негайно повідомити дилера, у якого був придбаний пристрій.

## 5.2 Монтаж нижньої поперечини (02)

1. Обидва кінці нижньої поперечини (02/1) прикласти до кінців труби (02/2) таким чином (02/а), щоб отвори для введення нижньої поперечини та кінці труб співпадали.
2. Два довгих болта з напівкруглою головкою та квадратним підголівником (02/3) вставити з внутрішньої сторони з обох боків.
3. На болти накласти підкладні шайби (02/4).
4. Ручки-зірочки (02/5) нагвинтити на болти з напівкруглою головкою та квадратним підголівником та міцно затягнути.

## 5.3 Монтаж проміжної поперечини (03)

1. Обидва кінці проміжної поперечини (03/1) прикласти до нижньої поперечини (03/2) таким чином (03/а), щоб отвори для введення проміжної поперечини та нижня поперечина співпадали. Напрямна (03/3) для важеля налаштування каналу викидання снігу при цьому має бути спрямована вгору.
2. Два довгих болта з напівкруглою головкою та квадратним підголівником (03/4) вставити з внутрішньої сторони з обох боків.
3. На болти накласти підкладні шайби (03/5).
4. Ручки-зірочки (03/6) нагвинтити на болти з напівкруглою головкою та квадратним підголівником та міцно затягнути.

## 5.4 Монтаж верхньої поперечини (04)

1. Обидва кінці верхньої поперечини (04/1) прикласти до проміжної поперечини (04/2) таким чином (04/а), щоб отвори для введення верхньої поперечини та проміжна поперечина співпадали. Вимикач двигуна, ручка автоматичної зупинки двигуна, опора ручки та світлодіодна лампа при цьому мають бути спрямовані вгору.
2. Два довгих болта з напівкруглою головкою та квадратним підголівником (04/3) вставити з внутрішньої сторони з обох боків.
3. На болти накласти підкладні шайби (04/4).
4. Ручки-зірочки (04/5) нагвинтити на болти з напівкруглою головкою та квадратним підголівником та міцно затягнути.

## 5.5 Фіксація кабелю на поперечині (05)

1. Кабель (05/1) вимикача двигуна зафіксувати за допомогою тримачів кабелю (05/2) на проміжній та нижній поперечині.

2. Кабель (05/3) світлодіодної лампи зафіксувати за допомогою тримачів кабелю (05/2) на проміжній та нижній поперечині.

## 5.6 Монтаж важеля налаштування каналу викидання снігу (06, 07)

### З'єднати важіль налаштування каналу викидання з подовжувальним валом (06).

1. Важіль налаштування каналу викидання (06/1) вставити зверху через напрямну (06/2) на проміжній поперечині (06/а).
2. Важіль налаштування каналу викидання снігу вставити у гніздо (06/3) подовжувального вала до упору (06/б).
3. Важіль налаштування каналу викидання снігу та подовжувальний вал розмістити таким чином, щоб їх отвори співпадали.
4. Пружинний фіксатор (06/4) пропустити через обидва отвори (06/с) настільки, щоб він увійшов в зачеплення.

### Важіль налаштування каналу викидання снігу встановити на пристрій та зафіксувати (07).

1. Подовжувальний вал (07/1) вставити в гніздо (07/2) на пристрої (07/а).
2. Подовжувальний вал повернути таким чином, щоб його отвори та отвори гнізда співпадали.
3. Пружинний фіксатор (07/3) пропустити через обидва отвори (07/б) настільки, щоб він увійшов в зачеплення.
4. Ручку-зірочку (07/4) нагвинтити на напрямну (07/5) та злегка затягнути для фіксації важеля налаштування каналу викидання снігу.

## 5.7 Монтаж відвідного патрубку (08)

1. Відвідний патрубок (08/1) насунути (08/а) на канал викидання снігу (08/2) таким чином, щоб виступи (08/3) зліва та справа співпадали з западинами.
2. Два коротких болта з напівкруглою головкою та квадратним підголівником (08/4) вставити (08/б) з внутрішньої сторони через отвори на каналі викидання.
3. На болти накласти (08/с) підкладні шайби (08/5).
4. Ручки-зірочки (08/6) нагвинтити (08/с) на болти з напівкруглою головкою та квадратним підголівником та міцно затягнути.

## 6 ВВЕДЕННЯ В ЕКСПЛУАТАЦІЮ ТА ВИВЕДЕННЯ З ЕКСПЛУАТАЦІЇ

### 6.1 Зарядження акумулятора (09, 10)

Акумулятор й зарядний пристрій не входять в комплект постачання. Можна використовувати всі акумуляторні батареї (Вxxx Li) і зарядні пристрої (Сxxx Li) від системи AL-KO 36V.

Виріб	Найменування	№ за-мовлен-ня
Літій-іонний акумулятор	B150 Li (B05-3640)	113280
Літій-іонний акумулятор	B200 Li (B05-3650)	113524
Літій-іонний акумулятор	B800 Li (B38-3680)	114017
Зарядний пристрій	C130 Li (C05-4230)	113281
Зарядний пристрій	C200 Li	114018

Акумулятор частково заряджено! Акумулятор слід повністю зарядити перед першим використанням. Акумулятор можна заряджати на будь-якому рівні заряду акумулятора. Переривання зарядження не впливає на стан акумулятора.

**І ПРИМІТКА** Більш детальна інформація знаходиться в окремих посібниках для акумулятора та зарядного пристрою.

**⚠ ОБЕРЕЖНО!** Пожежонебезпека під час зарядження! Нагрівання зарядного пристрою може призвести до пожежі, якщо його поставити на легкозаймисті поверхні і не забезпечити достатню вентиляцію.

- Завжди використовуйте зарядний пристрій на негорючій поверхні й у негорючому середовищі.
- За потреби: Звільніть вентиляційні отвори.





1. Вставте акумулятор (09/1) в зарядний пристрій (09/2), а штекер (09/3) в розетку. Акумулятор почне заряджатися, а світлодіодний індикатор робочого стану (09/4) почне блимати зеленим кольором.
2. Стежте за світлодіодним індикатором (09/4). Повне зарядження за повного заряду триває приблизно 1,5 години. Процес зарядження припиняється автоматично,

коли акумулятор буде повністю заряджено. Світлодіодний індикатор (09/4) постійно світитися зеленим кольором.

3. Вийняти штекер (09/3), коли світлодіодний індикатор (09/4) почне світитися зеленим кольором.
4. Натисніть та утримуйте натиснутою кнопку з фіксацією на нижній стороні акумулятора.
5. Вийміть акумулятор (09/1) із зарядного пристрою (09/2).

### Індикатори рівня заряду на зарядному пристрої (10)

Світлодіодний індикатор (10/1) на зарядному пристрої вказує на рівень заряду акумулятора та робочий стан зарядного пристрою. Символи (10/2) на зарядному пристрої наочно вказують на цей стан:

Умовне позначення	Світлодіодний індикатор та рівень заряду
	Світлодіодний індикатор світиться зеленим кольором: акумулятор повністю заряджений.
	Світлодіодний індикатор блимає зеленим кольором: акумулятор заряджається.
	Світлодіодний індикатор світиться червоним кольором: в зарядному пристрої немає акумулятора.
	Світлодіодний індикатор блимає червоним кольором: акумулятор перегрівся та не заряджається.

### 6.2 Визначення рівня заряду акумулятора (11)

На передній частині акумулятора міститься панель керування з кнопкою (11/1) і світлодіодними індикаторами рівня потужності (від 11/2 до 11/5).

1. Натиснути кнопку (11/1). Індикатори заряду акумулятора запаляться залежно від рівня заряду акумулятора.
2. Визначити рівень заряду, див. розділ "Індикатори рівня заряду акумулятора".

## Індикатори заряду акумулятора

Індикатори	Рівень заряду акумулятора
Зелений (11/2)	Акумулятор повністю заряджений, тобто на 100%.
Зелений (11/3, 11/4)	Рівень заряду акумулятора вище 50%.
Зелений (11/4)	Рівень заряду акумулятора нижче 50%.
Червоний (11/5)	Акумулятор розряджено або він переохолодився/перегрівся.

### 6.3 Встановлення та виймання акумулятора (12)

**УВАГА! Небезпека пошкодження акумулятора.** Якщо після використання акумулятор залишити в пристрої, це може призвести до пошкодження акумулятора.

- Одразу після використання акумулятор слід вийняти з пристрою та зберігати в захищеному від впливу низьких температур місці.
- Акумулятор слід вставляти в пристрій безпосередньо перед використанням.

#### Вставка акумулятора

1. Відкрити кришку (12/1) акумуляторного відсіку.
2. Вставте акумулятор (12/2) зверху в батарейний відсік (12/3) до клацання.
3. Закрити кришку акумуляторного відсіку.

#### Виймання акумулятора

1. Натиснути та утримувати натиснутою кнопку розблокування (12/4) на акумуляторі.
2. Вийняти акумулятор.

### 6.4 Підключення та відключення живлення (13)

За допомогою вимикача з ключем на акумуляторному відсіку можна підключати та відключати живлення всього пристрою.

**⚠ ПОПЕРЕДЖЕННЯ! Небезпека травмивання.** Несанкціоноване увімкнення може привести до серйозних травм.

- Завжди перед перервами та техобслуговуванням: Щоб вимкнути живлення, поверніть запобіжний ключ в положення «Вимк.», а потім вийміть його.

### Підключення живлення

1. Відкрити кришку (13/1) акумуляторного відсіку.
2. Повернути вимикач з ключем (13/2) вправо в положення On (поз. I) (13/a). Це забезпечує пристрій наругою живлення, але пристрій ще не починає функціонувати.
3. Закрити кришку акумуляторного відсіку.
4. Увімкнути пристрій: див. розділ 7.2 "Увімкнення та вимкнення пристрою (16)", сторінка 297.

### Відключення живлення

1. Повернути вимикач з ключем (13/2) вліво в положення Off (поз. 0) (13/b).

**📌 ПРИМІТКА** Ключ з вимикача витягається в положенні Off.

2. Одразу після використання акумулятор слід вийняти з пристрою, заряджати та зберігати в захищеному від впливу низьких температур місці. Наступного разу акумулятор слід вставляти в пристрій безпосередньо перед використанням.

## 7 ЕКСПЛУАТАЦІЯ

### 7.1 Налаштування напрямку та відстані викидання (14, 15)

**⚠ ПОПЕРЕДЖЕННЯ! Небезпека викидання сторонніх предметів!** Небезпека отримання травм та матеріальних збитків через викидання сторонніх предметів!

- Ніколи не спрямовувати канал викидання снігу на людей, тварин, автомобілі, вікна або двері.

#### Налаштування напрямку викидання

1. Відкрутити ручку-зірочку (14/1) та послабити фіксацію важеля налаштування каналу викидання снігу (14/2).
2. Встановити канал викидання (14/3) в потрібному напрямку за рахунок повертання важеля налаштування каналу викидання (14/a).
3. За допомогою ручки-зірочки (14/1) зафіксувати важіль налаштування каналу викидання (14/2) з метою запобігання випадкового повертання каналу викидання.

#### Налаштування відстані викидання

1. Відкрутити обидві ручки-зірочки (15/1, 15/2) та послабити фіксацію відповідного патрубку (15/3).



- Перемістити відповідний патрубок вгору або вниз (15/a):
  - збільшити відстань викидання: відповідний патрубок перемістити вгору.
  - зменшити відстань викидання: відповідний патрубок перемістити вниз.
- За допомогою обох ручок-зірочок зафіксувати відповідний патрубок.

## 7.2 Увімкнення та вимкнення пристрою (16)

Увімкнення пристрою слід проводити тільки на рівній поверхні. Поверхню слід очистити від сторонніх предметів, наприклад, каменів. Не піднімати та не нахилити пристрій для запуску.

### Увімкнення пристрою

- Підключити живлення: див. розділ 6.4 "Підключення та відключення живлення (13)", сторінка 296.
- Натиснути кнопку увімкнення (16/1) та утримувати натиснутою (16/a).
- Ручку автоматичної зупинки двигуна (16/2) притягнути (16/b) до напрямної поперечини (16/3). Двигун й збиральні лопаті запущені.
- Відпустити кнопку увімкнення, а ручку автоматичної зупинки двигуна при цьому утримувати натиснутою.

**І ПРИМІТКА** Ручка автоматичної зупинки двигуна не фіксується. Під час використання утримувати натиснутою до напрямної поперечини.

### Вимкніть прилад

- Відпустіть руків'я перемикача двигуна. Вона автоматично повертається в початкове положення.
- Дочекатись зупинки збиральних лопатей.
- Відключити живлення: див. розділ 6.4 "Підключення та відключення живлення (13)", сторінка 296.

**⚠ ПОПЕРЕДЖЕННЯ! Небезпека через обертові елементи пристрою!** Введення кінцівок в зону розміщення обертових елементів пристрою може призвести до серйозних травм!

- Ніколи не торкатися працюючих обертових елементів пристрою!

## 7.3 Використання світлодіодної лампи (17)

### Регулювання висоти світлодіодної лампи

- Натискати світлодіодну лампу (17/1) вгору або вниз (17/a), доки не буде досягнуто бажаний рівень освітлення робочої зони.

### Увімкнення та вимкнення світлодіодної лампи

- Перевести тумблер (17/2):
  - у положення I: світло увімкнено.
  - у положення O: світло вимкнено.

**⚠ ОБЕРЕЖНО! Небезпека засліплення світлом!** Існує можливість засліплення яскравим світлодіодним світлом!

- Ніколи не спрямовувати погляд на світло увімкненої світлодіодної лампи!
- Ніколи не спрямовувати світлодіодну лампу на людей або тварин!

## 8 ВКАЗІВКИ З ВИКОРИСТАННЯ

- Сніг слід прибирати одразу після випадання, доки він ще пухкий. Пізніше нижній шар вкривається льодом і заважає прибирати сніг.
- Якщо це можливо, то канал викидання слід спрямувати таким чином, щоб сніг здувало за напрямком вітру.
- Сніг слід прибирати таким чином, щоб очищені смуги дещо накладалися одна на одну.
- Якщо сніг важкий та мокрий або кучугури снігу дуже великі, сніг слід прибирати тільки на половину можливої ширини та рухати снігоочисник вперед повільно. За рахунок цього можна уникнути закупорення снігом.
- Перед використанням колеса та канал викидання снігу можна обробити спреєм від налипання снігу (лижний віск, тефлонова або силіконова змазка) з метою запобігання закупорення снігом. Перевірити та врахувати екологічні характеристики та сумісність спрею з пристроєм, а також дотримуватися інструкції виробника на етикетці!
- Закупорений снігоочисник слід очищати за допомогою скребка або палиці, але ніколи пальцями! Перед цим повністю вимкнути живлення снігоочисника!

## 9 ТЕХНІЧНЕ ОБСЛУГОВУВАННЯ ТА ДОГЛЯД

**⚠ ПОПЕРЕДЖЕННЯ! Небезпека травмування під час техобслуговування.** Неправильне техобслуговування може привести до серйозних травм і порушень нормальної роботи.

- Ремонт пристрою може виконувати тільки уповноважене спеціалізоване підприємство.

**⚠ ОБЕРЕЖНО! Небезпека травмування.** Рухомі деталі та деталі з гострими краями можуть призвести до травм.

- Під час технічного обслуговування, догляду та очищення завжди слід вдягати захисні рукавиці!
- Вимкнути пристрій та вийняти акумулятор!

**УВАГА! Небезпека пошкодження через нанесення змазки.** Пристрій було оброблено змазкою перед поставкою, додаткове нанесення змазки може привести до пошкодження пристрою.

- Не наносити змазку на компоненти пристрою.

### 9.1 Графік технічного обслуговування

#### Перед кожним використанням

- Візуальний огляд необхідно проводити перед кожним використанням.
- Перевірити на предмет пошкоджень та міцності кріплення захисні пристрої, елементи системи керування, кабель та всі різьбові з'єднання.
- Пошкоджені компоненти замінити перед використанням. Несправні деталі завжди замінювати оригінальними запасними частинами від виробника.

#### Після кожного використання

- Очистити канал викидання снігу, збиральні лопаті, ручки та корпус.

- Вийняти акумулятор з пристрою та зберігати в захищеному від впливу низьких температур місті.

#### За потреби

- Перевірити скребкову планку, замінити зношену скребкову планку.

#### Один раз в сезон

Здати пристрій на перевірку та технічне обслуговування в спеціалізовану майстерню.

### 9.2 Заміна скребкової планки (18, 19)

1. Вимкнути вимикач з ключем й вийняти акумулятор з пристрою.
2. Поставити пристрій на торцеву сторону.
3. Викрутити болти (18/1) зі зношеної скребкової планки (18/2).
4. Зняти скребкову планку.
5. Встановити на пристрій нову скребкову планку та відрегулювати по горизонталі.
6. Знов закрутити болти.
7. Перевірити горизонтальність установки планки. Скребкова планка має бути відрегульована так, як зображено на малюку (19).

## 10 УСУНЕННЯ НЕСПРАВНОСТЕЙ

**⚠ ОБЕРЕЖНО! Небезпека травмування.** Рухомі деталі та деталі з гострими краями можуть призвести до травм.

- Під час технічного обслуговування, догляду та очищення завжди слід вдягати захисні рукавиці!
- Вимкнути пристрій та вийняти акумулятор!

**ℹ ПРИМІТКА** У разі виникнення пошкоджень, які не зазначені в цій таблиці, або пошкоджень, з якими користувач не може впоратися сам, слід звернутися до нашої служби підтримки.

Несправність	Причина	Усунення
Двигун не працює.	Вимкнено живлення на вимикачі з ключем.	Увімкнути живлення на вимикачі з ключем.
	Акумулятор відсутній або неправильно встановлений.	Правильно встановити акумулятор.
	Акумулятор розряджений.	Зарядити акумулятор.
	Закупорення збиральних лопатей та/або каналу викидання снігу.	<ol style="list-style-type: none"> <li>1. Вимкнути живлення пристрою на вимикачі з ключем і вийняти акумулятор.</li> <li>2. Вийняти сніг з пристрою за допомогою скребка або палиці.</li> </ol>
	Пошкоджено кабель або вимикач.	Не використовувати пристрій! Зверніться до сервісного центру компанії AL-KO.
Потужність двигуна знижується.	Акумулятор розряджений.	Зарядити акумулятор.
	Забагато снігу в каналу викидання.	<ol style="list-style-type: none"> <li>1. Вимкнути живлення пристрою на вимикачі з ключем і вийняти акумулятор.</li> <li>2. Вийняти сніг з пристрою за допомогою скребка або палиці.</li> </ol>
Двигун зупинився під час прибирання снігу.	Двигун перевантажено, спрацював захист від перевантаження. Сторонній предмет у каналі викидання.	<ol style="list-style-type: none"> <li>1. Вимкнути живлення пристрою на вимикачі з ключем і вийняти акумулятор.</li> <li>2. Вийняти сніг та сторонній предмет з пристрою за допомогою скребка або палиці.</li> </ol>
	Акумулятор розряджений.	Зарядити акумулятор.
Пристрій не прибирає сніг.	Закупорення збиральних лопатей та/або каналу викидання снігу.	<ol style="list-style-type: none"> <li>1. Вимкнути живлення пристрою на вимикачі з ключем і вийняти акумулятор.</li> <li>2. Вийняти сніг з пристрою за допомогою скребка або палиці.</li> </ol>
	Приводний ремінь обірваний або розтягнутий.	Не використовувати пристрій! Зверніться до сервісного центру компанії AL-KO.
Пристрій не піднімає сніг з землі.	Скребкову планку зношено.	Замінити скребкову планку. Зверніться до сервісного центру компанії AL-KO.

Несправність	Причина	Усунення
Тривалість роботи від акумулятора суттєво знизилася.	Зависокий шар снігу, занадто мокрій або вологий сніг.	<ul style="list-style-type: none"> <li>■ Прибирати сніг тільки на половину можливої ширини.</li> <li>■ Рухати снігоочисник вперед повільніше.</li> <li>■ Прибирати сніг одразу після випадання.</li> </ul>
	Термін служби акумулятора завершився.	Замініть акумулятор. Використовуйте лише оригінальні запчастини від виробника.
Акумулятор не заряджається.	Контакти акумулятора забруднені.	Очистити контакти акумулятора неметалевим предметом та обробити спреєм для контактів. Не замикати контакти акумулятора металевими предметами!
	Несправність акумулятора або зарядного пристрою.	<ul style="list-style-type: none"> <li>■ Замовити запасні частини у AL-KO.</li> </ul>
	Акумулятор занадто гарячий.	<ul style="list-style-type: none"> <li>■ Дочекається охолодження акумулятора.</li> </ul>

## 11 ТРАНСПОРТУВАННЯ

**І ПРИМІТКА** Номінальна потужність акумулятора складає більше 100 Вт·год! Тому слід дотримуватись наступних правил транспортування!

Літій-іонний акумулятор підлягає закону про перевезення небезпечних вантажів, але його можна транспортувати за спрощених умов:

- з метою приватного використання користувачі можуть транспортувати акумулятор дорожнім транспортом без будь-яких додаткових заходів безпеки, але в упаковці для роздрібного продажу;
- Комерційні користувачі, які виконують перевезення в зв'язку зі своєю основною діяльністю (наприклад, поставки на будівельні майданчики або місця навантаження та з них), можуть також скористатися цим спрощенням.

В обох вищезгаданих випадках слід вжити примусових заходів, щоб запобігти витоку вмісту. В інших випадках слід суворо дотримуватися правил про небезпечні вантажі! Недотримання загрожує відправнику і, можливо, перевізнику суворим покаранням.

### Інші вказівки щодо транспортування та надсилання

- Транспортувати та надсилати літій-іонні акумулятори дозволяється тільки у нешкодженому стані!
- Для транспортування акумулятора використовувати виключно оригінальну упаковку або відповідну упаковку для небезпечного вантажу (не стосується акумуляторів з номінальною потужністю менше 100 Вт·год).
- Необхідно заклеїти відкриті контакти акумулятора, щоб уникнути короткого замикання.
- Необхідно захистити акумулятор від ковзання всередині упаковки, щоб уникнути пошкоджень.
- В разі транспортування або надсилання необхідно перевірити правильність маркування та документації відвантаження (наприклад, кур'єрською або експедиторської службою).
- Необхідно заздалегідь дізнатися, чи можливе транспортування з обраним постачальником послуг, і повідомити про надсилання.

Рекомендуємо звернутися до фахівця з небезпечних вантажів для підготування пристрою

до надсилання. Слід дотримуватися будь-яких діючих національних приписів.

## 12 ЗБЕРІГАННЯ

### 12.1 Зберігання пристрою

1. Вимкнути вимикач з ключем й вийняти акумулятор з пристрою.
2. Вийняти акумулятор.
3. Дайте двигуну охолонути.
4. Ретельно очистити пристрій.
5. Для захисту від корозії на всі металеві деталі нанести тонкий шар масла або силікону.
6. Зберігання пристрою:
  - Скласти напрямну поперечину.
  - Поставити пристрій на торцеву сторону таким чином, щоб він стояв у вертикальному положенні.
  - Зберігати пристрій в сухому, чистому та захищеному від впливу низьких температур місці.
  - Для захисту від пилу накрити повітропроникним тентом. З метою запобігання накопиченню вологи не слід використовувати поліетиленову плівку.

#### **ОБЕРЕЖНО!** Небезпека травмування.

Якщо під час зберігання пристрій доступний для дітей та неуповноважених користувачів, це може призвести до травм.

- На зберігання пристрій слід ставити тільки після того, як буде вийнято акумулятор.
- Пристрій слід зберігати у недоступному для дітей та некомпетентних осіб місці.

### 12.2 Зберігання акумулятора та зарядного пристрою

**I ПРИМІТКА** Дотримуватись окремих правил техніки безпеки при використанні акумулятора та зарядного пристрою.

## 13 УТИЛІЗАЦІЯ

**Вказівки щодо електричного і електронного обладнання**



- Електронні та електричні пристрої не належать до звичайних побутових відходів. Їх слід збирати та викидати окремо.

- Використані батареї або акумулятори, які вже не використовуються в старому пристрої, слід бути видалені перед викиданням! Їхня утилізація регулюється законом про акумулятори.
- Власники або користувачі електричного та електронного обладнання зобов'язуються повертати його відповідно до законодавства після використання.
- Кінцевий користувач несе відповідальність за стирання своїх персональних даних зі старого обладнання перед утилізацією!

Символ з перекресленого смітника означає, що електричні та електронні пристрої заборонено утилізувати разом з іншими побутовими відходами.

Електричні та електронні пристрої можна безкоштовно в таких місцях:

- Державна служба з видалення або збору (наприклад, муніципальні склади)
- Магазины електрообладнання (стаціонарні та інтернет-магазини) за умови, що продавці зобов'язані приймати їх чи пропонувати їх на добровільній основі.

Ці заяви застосовуються тільки для пристроїв, встановлених і проданих у країнах Європейського Союзу, відповідно до Директиви ЄС 2012/19/ЄС. У країнах за межами Європейського Союзу можуть діяти інші правила щодо утилізації електричних та електронних пристроїв.

### Примітки щодо закону про акумулятори (BattG)



- Старі батареї та акумулятори не належать до звичайних побутових відходів. Їх слід збирати та викидати окремо.
- Див. інформацію про безпечне видалення батарей або акумуляторів із електричного чи електронного пристрою, а також інформацію про тип використовуваної системи (наприклад, хімічний тип), у посібнику з експлуатації або встановлення.
- Власники або користувачі батарей або акумуляторів зобов'язуються повертати його відповідно до законодавства після використання. Повернення обмежується поставанням невеликих кількостей.

Старі батареї можуть містити шкідливі речовини або важкі метали, які можуть завдати шкоди довкіллю і здоров'ю. Утилізація відпрацьо-

ваних батарей і використання ресурсів, що містяться в них, сприяє захисту цих двох важливих активів.

Символ з перекресленого смітника означає, що батареї та акумулятори заборонено утилізувати разом з іншими побутовими відходами. Крім того, під смітником є символи Hg, Cd або Pb, що виглядають таким чином:

- Hg: батарея містить понад 0,0005 % ртуті
- Cd: батарея містить понад 0,002 % кадмію
- Pb: батарея містить понад 0,004 % свинцю

Акумулятори та батареї можна безкоштовно в таких місцях:

- Державна служба з видалення або збору (наприклад, муніципальні склади)
- Магазини батарей і акумуляторів
- пункт збору загальної системи повернення відпрацьованих акумуляторів

## 15 ІНФОРМАЦІЯ ПРО ДЕКЛАРАЦІЮ ВІДПОВІДНОСТІ

Ми заявляємо з повною відповідальністю, що цей виріб у формі, в якій він представлений на

## 16 ГАРАНТІЯ

До закінчення строку давності реклаमाцій, установленого за законом, виробник усуває можливі дефекти матеріалу чи виробничий брак шляхом ремонту або заміни (на свій вибір). Строк давності визначається законодавством країни, у якій прилад було куплено.

Гарантія зберігається лише за таких умов:

- Дотримуйтеся цього посібника з експлуатації
- Використання приладу за призначенням
- Використання оригінальних запчастин

Гарантія не поширюється на:

- Пошкодження лакофарбового покриття, спричинене звичайним зношуванням
- частини, що зношуються, позначені у відомості запасних частин рамкою; xxxxxx (x)

Відлік гарантійного терміну розпочинається з дати придбання виробу першим кінцевим споживачем. Дата придбання вказана в чеку. У разі виникнення гарантійного випадку зверніться з цією заявою та оригіналом квитанції, що підтверджує покупку, до свого дилера або в найближчу авторизовану сервісну службу. Це гарантійне зобов'язання не змінює встановлені законом претензії покупця до продавця.

- пункт збору виробника (якщо він не є членом загальної системи повернення)

Ці заяви застосовуються тільки для акумуляторів і батарей, встановлених і проданих у країнах Європейського Союзу, відповідно до Директиви ЄС 2006/66/ЄС. У країнах за межами Європейського Союзу можуть діяти інші правила щодо утилізації акумуляторів і батарей.

## 14 СЕРВІСНЕ ОБСЛУГОВУВАННЯ

Якщо у вас є питання щодо гарантії, ремонту або запасних частин, зверніться в найближчий сервісний центр AL-KO. Адресу можна знайти в Інтернеті за посиланням:

[www.alko-garden.com/service-contacts](http://www.alko-garden.com/service-contacts)

Більш детальна інформація про запчастини доступна за посиланням:

[www.alko-garden.com/spareparts](http://www.alko-garden.com/spareparts)

ринку, відповідає вимогам гармонізованих Директив ЄС, стандартів безпеки ЄС і застосованих до нього стандартів. Декларація відповідності є частиною посібника з експлуатації та прикріплена до машини.

Гарантія анулюється за таких умов:

- Самовільний ремонт
- Самовільна зміна технічних характеристик
- Використання не за призначенням

**Traducerea manualului de utilizare original****CUPRINS**

1 Instrucțiuni speciale de siguranță .....	303	Utilizarea luminii LED (17) .....	311
2 Despre acest manual de utilizare .....	303	8 Instrucțiuni de lucru .....	311
2.1 Simboluri pe pagina de titlu .....	304	9 Întreținere și îngrijire .....	312
2.2 Legendă și cuvinte cheie .....	304	9.1 Programul de întreținere .....	312
3 Descrierea produsului.....	304	9.2 Înlocuirea barei răzuitoare (18, 19) .....	312
3.1 Utilizarea desemnată .....	304	10 Ajutor în caz de funcționare defectuoasă ....	313
3.2 Posibila utilizare abuzivă previzibilă .....	304	11 Transport.....	313
3.3 Sfera de aplicare a livrării .....	304	12 Depozitare.....	314
3.4 Simboluri de pe aparat .....	305	12.1 Depozitarea aparatului.....	314
3.5 Dispozitive de siguranță și de protecție.....	305	12.2 Depozitarea bateriei reîncărcabile și a unității de încărcare .....	314
3.6 Prezentare generală a produselor (01)		13 Eliminare .....	314
4 Instrucțiuni de siguranță .....	306	14 Post-vânzare/Service .....	315
4.1 Instrucțiuni de siguranță în conformitate cu ISO 8437 anexa A.....	306	15 Garanția .....	315
4.2 Instrucțiuni de siguranță referitoare la operare .....	308		
5 Instalare .....	308		
5.1 Despachetarea utilajului .....	308		
5.2 Montarea suportului inferior (02) .....	308		
5.3 Montarea contrafortului intermediar (03) .....	308		
5.4 Montarea contrafortului superior (04) .....	308		
5.5 Fixarea cablurilor pe bară (05) .....	308		
5.6 Montarea manivelei de reglare (06, 07).....	308		
5.7 Montarea deflectorului de zăpadă (08).....	308		
6 Punerea în funcțiune/dezactivarea .....	309		
6.1 Încărcarea bateriei reîncărcabile (09, 10)			
6.2 Determinarea stării de încărcare a bateriei reîncărcabile (11) .....	310		
6.3 Introducerea și extragerea acumulatorului reîncărcabil (12) .....	310		
Pornirea alimentării cu energie electrică și oprirea .....	310		
7 Operare.....	310		
7.1 Reglarea direcției și a distanței de ejecție (14, 15) .....	310		
7.2 Pornirea și oprirea aparatului (16) .....	310		



**1 INSTRUCȚIUNI SPECIALE DE SIGURANȚĂ**

Acest aparat poate fi utilizat de copii cu vârsta de 8 ani și mai mult și de persoane cu capacități fizice, senzoriale sau mentale reduse sau de persoane lipsite de experiență și cunoștințe, dacă acestea sunt supravegheate sau au fost instruite cu privire la utilizarea în siguranță a aparatului și la riscurile care decurg din aceasta. Copiii nu trebuie să li se permită să se joace cu aparatul. Curățarea și întreținerea nu trebuie să fie efectuate de copii fără supraveghere. Persoanele cu restricții foarte puternice și complexe pot avea nevoi care depășesc instrucțiunile de- scrise aici.

**2 DESPRE ACEST MANUAL DE UTILIZARE**

- Versiunea germană reprezintă instrucțiunile de utilizare originale. Toate versiunile în alte limbi sunt traduceri ale instrucțiunilor de utilizare originale.
- Păstrați întotdeauna aceste instrucțiuni de utilizare pentru a putea fi consultate în cazul în care aveți nevoie de orice informații despre aparat.
- Transmiteți aparatul către alte persoane numai împreună cu aceste instrucțiuni de utilizare.
- Respectați informațiile de siguranță și de avertizare din aceste instrucțiuni de utilizare.

## 2.1 Simbolurile de pe pagina de titlu

Simbol	Semnificație
	Este esențial să citiți cu atenție aceste instrucțiuni de utilizare înainte de punerea în funcțiune. Acest lucru este esențial pentru a lucra în siguranță și pentru a manevra fără probleme.
	Instrucțiuni de utilizare
	Manipulați bateriile reîncărcabile Li-ion cu grijă! Respectați în special indicațiile privind transportul, depozitarea și eliminarea din aceste instrucțiuni de utilizare!

## 2.2 Legends and signal words

**⚠ PERICOL!** Denotă o situație de pericol iminent care, dacă nu este evitată, va avea ca rezultat rănirea gravă sau fatală.

**⚠ ATENȚIE!** Denotă o situație potențial periculoasă care poate avea ca rezultat rănirea gravă sau fatală dacă nu este evitată.

**⚠ CAUȚIE** Denotă o situație potențial periculoasă care, dacă nu este evitată, poate duce la vătămări minore sau moderate.

**IMPORTANT!** Denotă o situație care poate duce la daune materiale dacă nu este evitată.

**NOTĂ** Instrucțiuni speciale pentru facilitarea înțelegerii și manipularii.

## 3 DESCRIEREA PRODUSULUI

Acest aparat este o freză de zăpadă ușoară și compactă, cu motor electric, cu o singură treaptă, cu acumulatori reîncărcabili, cu motor electric, potrivită pentru curățarea zăpezii noi ușoare și a zăpezii pulverizate. Într-o singură operațiune, zăpada este preluată de paleta de curățare și evacuată direct prin canalul de evacuare. Atât utilizatorul, cât și paleta de curățare rotativă deplasează aparatul în direcția înainte-înapoi. Bara răzuitoare răzuiește pe sol și desprinde zăpada. Pentru a face acest lucru, aparatul trebuie să fie apăsat pe sol de către utilizator. Lumina LED de economisire a energiei oferă mai multă vizibilitate în amurg și în zilele cu zăpadă. Datorită funcționării cu

baterii reîncărcabile, nu există un cablu de conectare la rețea care să obstrucționeze.

### 3.1 Utilizare desemnată

Acest aparat este destinat exclusiv pentru curățarea zăpezii proaspăt căzute, a zăpezii umede și a zăpezii pulverulente de pe aleile și zonele pavate - cum ar fi terase, intrări de garaj, alei pietonale sau locuri de parcare pentru mașini - în sectorul privat. Căile și zonele care urmează să fie curățate trebuie să fie pe un teren solid și să aibă o suprafață netedă, de exemplu, pavaj de beton, pavaj de granit sau asfalt. Această remorcă este destinată exclusiv utilizării în aplicații necomerciale. Orice altă utilizare (precum și transformările sau adaosurile neautorizate) sunt considerate ca fiind contrare utilizării prevăzute și vor duce la excluderea garanției, precum și la pierderea conformității (marcajul CE); astfel, producătorul va declina orice responsabilitate pentru daunele și/sau vătămările suferite de utilizator sau de terți.

### 3.2 Posibila utilizare abuzivă previzibilă

Aparatul nu este potrivit pentru curățarea căilor și zonelor nepavate - de exemplu, suprafețe cu pietriș, poteci cu pietriș sau pajiști. Zăpada în cantități și adâncimi mari, zăpada foarte umedă și zăpada și gheața compactă și tare nu mai pot fi curățate cu acest aparat.

Instrumentul nu este conceput nici pentru utilizare comercială în parcuri publice și facilități sportive, nici pentru utilizare în agricultură și silvicultură.

### 3.3 Domeniul de aplicare a livrării

**ⓘ NOTĂ** Bateria reîncărcabilă și unitatea de încărcare nu sunt incluse în domeniul de aplicare al livrării și trebuie achiziționate separat.

Elementele enumerate aici fac parte din domeniul de aplicare a livrării. Verificați dacă toate articolele sunt incluse:

NR.	Component
1	Suflantă de zăpadă
2	Canal de descărcare de gestiune
3	Otuz inferior
4	Bretea intermediară
5	Bretea superioară
6	Manivelă de reglare cu arbore de prelungire
7	Mânere cu stea (9x)
8	Șuruburi de blocare, lungi (6x)
9	Șuruburi de blocare, scurte (2x)
10	Șaibe (8x)



NR.	Component
11	Suporturi pentru cabluri (4x)
12	Pivoți (2x)

### 3.4 Simbolurile de pe aplicație

Simbol	Semnificație
	Acordați o atenție deosebită atunci când manipulați acest produs.
	Citiți instrucțiunile de utilizare înainte de a începe funcționarea.
	Pericol din cauza obiectelor aruncate în exterior! Nu direcționați canalul de ejecție spre persoane sau animale.
	Țineți alte persoane în afara zonei de pericol. Păstrați o distanță de siguranță...
	Nu atingeți și nu intrați în piesele rotative. Țineți mâinile, picioarele și obiectele de îmbrăcăminte la distanță. Opriti aparatul înainte de a curăța canalul de ejecție.
	Întrepeți întotdeauna alimentarea cu energie electrică cu ajutorul întrerupătorului cu cheie, scoateți cheia și scoateți bateriile reincărcabile înainte de a repara aparatul. Pentru a evita rănirea, țineți mâinile, picioarele și îmbrăcămintea la distanță de uneltele rotative.
	Purtați ochelari de protecție și apărători de urechi.
	Purtați mănuși de protecție.
	Nu introduceți mâna în canalul de ejecție. Opriti aparatul înainte de a curăța canalul de ejecție.

Simbol	Semnificație
	Nu atingeți și nu pășiți în paleta de curățare.
	Imediat după utilizare, scoateți cheia din comutatorul cu cheie și scoateți bateria reincărcabilă din apriere.

### 3.5 Dispozitive de siguranță și de protecție

#### **⚠ ATENȚIE!** Risc derănire.

Defecte și dispozitive de siguranță și de protecție dezactivate pot duce la vătămări grave.

- Să fie reparate toate dispozitivele de siguranță și de protecție defecte.
- Nu dezactivați niciodată dispozitivele de siguranță și de protecție.

#### Întreprupător cu cheie

Întreprupătorul cu cheie este situat lângă compartimentul pentru baterii reincărcabile, sub capacul compartimentului pentru baterii. Folosiți-l pentru a opri alimentarea cu energie electrică înainte de lucrările de întreținere sau de pauzele de lucru, pentru a evita rănilor cauzate de pornirea neintenționată.

Cheia întrerupătorului cu cheie poate fi scoasă în poziția Off (Oprit).

#### Suport pentru comutatorul motorului

Aparatul este prevăzut cu o brățară de întrerupere a motorului. În caz de pericol, eliberați-o pur și simplu. Motorul și paleta de curățare sunt oprite.

#### Buton de siguranță

Pentru a porni motorul cu ajutorul suportului de comutare a motorului, trebuie apăsat în prealabil butonul de siguranță..

#### Protecția la suprasarcină

Dacă aparatul este blocat de o suprasarcină sau prinde obiecte străine, protecția la suprasarcină se declanșează și motorul se oprește.

#### Canal de descărcare reglabil

Reglați canalul de evacuare și degajatorul de zăpadă astfel încât zăpada evacuată să nu pună în pericol persoanele sau animalele și/sau să nu provoace daune materiale.

Pe drumuri, asigurați-vă că traficul rutier nu este afectat și că utilizatorii drumurilor nu sunt în pericol.

### 3.6 Prezentare generală a produselor (01)

NR.	Component
1	Ghidon (format din breteaua inferioară, breteaua intermediară și breteaua superioară)
2	Suport pentru întrerupătorul motorului pe întrerupătorul motorului
3	Întrerupător de motor cu întrerupător de siguranță
4	Manivelă de reglare pentru rotirea canalului de descărcare de sarcină
5	Bolț cu stea pentru fixarea manivelei de reglar
6	Capacul compartimentului bateriei reîncărcabile
7	Compartiment pentru baterii reîncărcabile
8	Comutator cu cheie pe compartimentul bateriei reîncărcabile
9	Paleta de curățare
10	Bara de racletă (18/2, văzută de jos)
11	Canal de descărcare rotativ cu deflector de zăpad
12	Șuruburi cu stea pentru modificarea unghiului deflectorului de zăpadă
13	Mâner
14	Lumină LED cu întrerupător pornit/oprit

## 4 INSTRUCȚIUNI DE SIGURANȚĂ

**⚠ PERICOL!** Pericol de rănire mortală și pericol de rănire extrem de gravă! Lipsa de cunoaștere a instrucțiunilor de siguranță și a instrucțiunilor de funcționare poate duce la vătămări extrem de grave și chiar fatale.

- Respectați toate instrucțiunile de siguranță și instrucțiunile de utilizare din aceste instrucțiuni de utilizare, precum și instrucțiunile de utilizare la care se face referire înainte de a începe să utilizați aparatul.
- Păstrați toate documentele furnizate într-un loc sigur pentru referințe viitoare.

**⚠ ATENȚIE!** Pericol din cauza pieselor rotative ale aplicației! Atingerea pieselor rotative ale aparatului poate provoca răni grave!

- Nu introduceți niciodată mâna în piesele rotative.

**📄 NOTĂ** Respectați instrucțiunile de siguranță pentru bateria reîncărcabilă și pentru unitatea de încărcare din instrucțiunile de utilizare separate.

### 4.1 Instrucțiunile de întreținere cu atenție. Familiarizați-vă cu instrucțiunile de siguranță în conformitate cu ISO 8437 Anexa A

#### Instruire

1. Citiți instrucțiunile de utilizare și lf cu controlorii și utilizarea cor- rectă a aparatului. În special, aflați cum puteți opri imediat aparatul și cum puteți opri regulatoarele.
2. Nu lăsați niciodată copiii să folosească aparatul. Adulții nu trebuie să utilizeze aparatul fără instrucțiuni corespunzătoare.
3. Vă rugăm să rețineți că reglementările aplicabile la nivel local pot limita vârsta utilizatorului.
4. Țineți toate persoanele, în special copiii mici și animalele de companie, departe de zona de aplicare a aparatului.
5. Aveți grijă să nu alunecați sau să cădeți, în special atunci când vă deplasați cu spatele.
6. Vă rugăm să rețineți că operatorul sau utilizatorul aparatului este responsabil pentru accidente sau dan- geri în ceea ce privește alte persoane și bunurile.

#### Pregătire

1. Verificați cu atenție zona în care urmează să fie utilizată aplicația și îndepărtați toate covorașele, săniile, plăcile, cablurile și alte obiecte.
2. Slăbiți toate cuplajele și puneți aparatul în ralanti înainte de a porni motorul.
3. Nu utilizați aparatul fără a îmbrăca hainele de iarnă corespunzătoare. 4. Purtați încălțăminte care să vă asigure că puteți sta în siguranță pe un teren alunecos.
4. Reglați înălțimea arborelui fără sfârșit pentru a îndepărta pietricelele și pietrișul.
5. Nu efectuați niciodată reglaje atunci când motorul este în funcțiune (cu excepția cazului în care există un sfat special din partea fabricantului).
6. Lăsați motorul și aparatul să se răcească la temperatura exterioră înainte de a curăța zăpada cu aparatul.
7. Când folosiți unelte electrice, obiectele străine pot fi aruncate în sus și vă pot intra în ochi. Purtați întotdeauna ochelari de protecție sau ochelari de protecție pentru ochi în timpul funcționării sau atunci când efectuați reglaje sau reparații..

**Operarea utilajului**

1. Țineți mâinile și picioarele la distanță de sub sau în apropierea pieselor rotative. 2.
2. Păstrați întotdeauna liber orificiul de eiecție
3. Trebuie acordată o atenție deosebită atunci când utilizați aparatul pe sau când traversați poteci cu pietriș, trotuare sau drumuri. Fiți atenți la pericolele ascunse și la trafic.
4. Oprți freza de zăpadă dacă atingeți un obiect cu aparatul. 4. Oprți întrerupătorul de circuite și verificați temeinic suflanta de zăpadă pentru a vedea dacă nu există deteriorări. Dacă este necesar, reparați aparatul înainte de a reporni suflanta de zăpadă și de a o pune în funcțiune.
5. Dacă aparatul vibrează în mod anormal, oprți suflanta de zăpadă și localizați imediat cauza. În mod normal, vibrațiile indică întotdeauna o problemă.
6. Oprți suflanta de zăpadă atunci când părăsiți poziția de funcționare, când curățați transmisia cu șurub sau conducta de eiecție și când efectuați reparații, reglaje sau inspecții.
7. Înainte de lucrările de curățare, reparații sau inspecții, asigurați-vă că transmisia fără sfârșit și toate piesele în mișcare s-au oprit complet. Decuplați întrerupătorul de circuit pentru a preveni accidentele inad- vertibile.
8. Nu îndepărtați zăpada de-a lungul pantelor. Acordați o atenție deosebită atunci când schimbați direcția pe pante. Nu îndepărtați zăpada de pe pante abrupte. Al- feluri asigurați o poziție sigură pe pante.
9. Nu folosiți mașina de spălatul zăpezii cu plăci de protecție deteriorate sau fără plăci de protecție, capace sau alte de- vize de protecție instalate corespunzător.
10. Nu folosiți suflanta de zăpadă în apropierea geamurilor, vehiculelor, ferestrelor etc. fără a regla în mod corespunzător unghiul de eiecție. 10. Țineți copiii și animalele de companie la distanță.
11. Nu suprasolicitați aparatul prin îndepărtarea unei cantități mari de zăpadă deodată.
12. Nu utilizați aparatul la viteze mari pe suprafețe alunecoase. Aveți grijă când activați funcționarea inversă sau când trageți aparatul spre dumneavoastră.

13. Nu îndreptați ejectorul spre nicio persoană pres- tată și asigurați-vă că nu se află nimeni în fața aparatului.
14. Deconectați alimentarea cu energie electrică a arborelui cu șurubelniță atunci când transportați suflanta de zăpadă sau când nu o utilizați.
15. Folosiți numai accesoriile aprobate de către fabricantul suflantei de zăpadă (de exemplu, greutatea pentru roți, contragreutăți, cabine de conducere etc.).
16. Nu folosiți mașina de dezăpezire în condiții de vizibilitate sau de lumină redusă. Asigurați-vă întotdeauna o poziție sigură și țineți bine mânerul. Nu alergați, ci doar mergeți.

**Întreținere și depozitare****⚠ ATENȚIE! Rănire gravă a mâinilor la curățarea canalului de evacuare înfundat!**

Atingerea rotorului rotativ din interiorul canalului de descărcare poate provoca răni grave la mâini. Acestea sunt cele mai frecvente răni la mașina de aruncat zăpada. Pentru a curăța canalul de refulare:

- Sopiți mașina de aruncat zăpada!
- Așteptați aprox. 10 s până când se oprește rotorul.
- Folosiți întotdeauna o unealtă adecvată pentru a curăța canalul de dez- încărcare.
- Nu folosiți niciodată mâinile pentru a curăța canalul de descărcare..

1. Scoateți bateria după utilizare și înainte de a depozita aparatul și verificați dacă bateria este deteriorată. Lăsați suflanta de zăpadă să se răcească înainte de depozitare.
2. Verificați în mod regulat dacă șuruburile de forfecare, șuruburile motorului etc. sunt strânse corespunzător pentru a asigura funcționarea sigură a aparatului.
3. Consultați întotdeauna instrucțiunile de utilizare pentru detalii importante atunci când depozitați suflanta de zăpadă pentru perioade îndelungate.
4. Întrețineți sau înlocuiți la- biețele de siguranță și de instrucțiuni, după cum este necesar.
5. Lăsați aparatul să continue să funcționeze timp de câteva minute după îndepărtarea zăpezii pentru a preveni înghețarea arborelui cu șurubelniță

#### 4.2 Instrucțiuni de siguranță privind funcționarea

- Utilizați aparatul numai în scopurile pentru care este destinat. Orice utilizare neintenționată poate duce la vătămări și daune materiale.
- Nu utilizați niciodată aparatul cu piese uzate sau defecte.
- Întotdeauna înlocuiți piesele defecte cu piese de schimb originale de la producător. Dacă aparatul este utilizat cu piese uzate sau defecte, prevențiile de garanție față de producător sunt excluse.
- Nu folosiți aparatul dacă vă aflați sub influența alcoolului, a drogurilor sau a medicamentelor.
- Țineți mâinile, picioarele și alte părți ale corpului la distanță de paleta de curățare în funcțiune.
- Nu priviți direct în lumina LED. Acest lucru poate provoca deteriorarea ochilor.

## 5 INSTALARE

**⚠ ATENȚIE! Pericol dacă montajul nu este efectuat complet!** Funcționarea unui aparat incomplet asamblat poate duce la vătămări grave.

- Utilizați aparatul numai atunci când este complet asamblat.
- Nu introduceți bateria în aparat până când acesta nu este complet asamblat.
- Verificați dacă toate dispozitivele de siguranță și de protecție sunt la locul lor și funcționează corect înainte de a porni aparatul.

### 5.1 Despachetarea utilajului

1. Scoateți toate piesele din ambalaj.
2. Verificați dacă au fost livrate toate piesele (a se vedea capitolul 3.3 "Domeniul de livrare", pagina 22).
3. Verificați dacă toate piesele prezintă deteriorări de transport.
4. În cazul în care sunt evidente deteriorări sau lipsesc piese, informați imediat comerciantul de la care a fost achiziționată aplicația.

### 5.2 Montarea suportului inferior (02)

1. Poziționați ambele capete ale contrafortului inferior (02/1) împotriva capetelor de țevă (02/2) (02/a) astfel încât găurile de inserție ale contrafortului inferior și ale capetelor de țevă să se alinieze.
2. Introduceți două șuruburi de blocare lungi (02/3) din interior.
3. Așezați o șaibă (02/4) pe fiecare dintre șuruburile de blocare.
4. Înșurubați mânerul cu stea (02/5) pe șuruburile de blocare și strângeți ferm.

### 5.3 Montarea contrafortului intermediar (03)

1. Împingeți ambele capete ale contrafortului intermediar (03/1) pe contraforturile inferioare (03/2) (03/a) astfel încât găurile de inserție ale contrafortului intermediar și ale contrafortului inferior să se alinieze. Ghidajul (03/3) pentru manivela de reglare trebuie să fie îndreptat în sus.
2. Introduceți două șuruburi de blocare lungi (03/4) din interior.
3. Așezați o șaibă (03/5) pe fiecare dintre șuruburile de blocare.
4. Înșurubați mânerul stea (03/6) pe șuruburile de blocare și strângeți ferm.

### 5.4 Montarea contrafortului superior (04)

1. Împingeți ambele capete ale contrafortului superior (04/1) pe pe contrafortul intermediar (04/2) (04/a) astfel încât găurile de inserție ale contrafortului superior și ale contrafortului intermediar să se alinieze. Întrerupătorul motorului, suportul întrerupătorului motorului, han-drul și lumina LED trebuie să fie orientate în sus.
2. Introduceți două șuruburi de blocare lungi (04/3) din interior.
3. Așezați o șaibă (04/4) pe fiecare dintre șuruburile de blocare.
4. Înșurubați mânerul cu stea (04/5) pe șuruburile de blocare și strângeți ferm.

### Fixarea cablurilor pe bară (05)

1. Fixați cablul (05/1) al comutatorului motorului cu ajutorul unui suport de cablu (05/2) la breteaua intermediară și la breteaua inferioară.
2. Fixați cablul (05/3) al luminii cu LED cu un suport de cablu (05/2) la breteaua intermediară și la breteaua inferioară.

### 5.6 Montarea manivelei de reglare (06, 07) Conectarea manivelei de reglare la arborele de prelungire (06)

1. Introduceți manivela de reglare (06/1) prin ghidajul (06/2) pe suportul intermediar (06/a) de sus.
2. Introduceți manivela de reglare în suportul (06/3) al arborelui de prelungire până la limita de capăt (06/b).
3. Aliniați manivela de reglare și arborele de prelungire astfel încât găurile lor să se alinieze.
4. Împingeți un ac de siguranță (06/4) prin ambele orificii (06/c) până când acesta se fixează în poziție.

### Instalarea și fixarea manivelei de reglare pe aparat (07)

1. Introduceți arborele de prelungire (07/1) în suportul (07/2) de pe aparat (07/a).
2. Rotiți arborele de prelungire astfel încât orificiul său și orificiul de montare să se alinieze.
3. Împingeți un ac de siguranță (07/3) prin ambele orificii (07/b) până când acesta se fixează în poziție.
4. Rotiți mânerul stelar (07/4) pe ghidaj (07/5) și strângeți-l ușor pentru a fixa manivela de reglare în poziție.

### 5.7 Montarea deflectorului de zăpadă (08)

1. Așezați deflectorul de zăpadă (08/1) pe canalul de ejectie (08/2) (08/a) astfel încât urechile (08/3) să se angajeze în adânciturile deflectorului de zăpadă din stânga și din dreapta.
2. Introduceți fiecare dintre cele două șuruburi de cărucior scurte (08/4) prin găurile canalului de ejectie din interior (08/b).
3. Așezați o șaibă (08/5) pe fiecare dintre șuruburile de cărucior (08/c).
4. Înșurubați mânerul cu stea (08/6) pe șuruburile căruciorului și strângeți-le bine (08/c).

## 6 PUNEREA ÎN FUNCȚIUNE / DEZACTIVAREA

### 6.3 Încărcarea acumulatorului (09, 10)

Bateria reîncărcabilă și unitatea de încărcare nu sunt incluse. Pot fi utilizate următoarele baterii reîncărcabile Li-ion și unități de încărcare de la AL-KO:

Produs	Denumire	Nr.
Baterie reîncărcabilă Li-ion	B150 Li (B05-3640)	113280
Baterie reîncărcabilă Li-ion	B200 Li (B05-3650)	113524
Unitate de încărcare	C130 Li (C05-4230)	113281

Bateria reîncărcabilă este parțial încărcată. Încărcați complet bateria reîncărcabilă înainte de a o utiliza

pentru prima dată. Bateria reîncărca- bilă poate fi încărcată în orice stare de încărcare. Întreruperea încărcării nu deteriorează bateria reîncărcabilă.

 Pentru informații detaliate, respectați instrucțiunile de utilizare separate pentru bateria reîncărcabilă și pentru unitatea de încărcare.

 **PRECAUȚIE! Risc de incendiu în timpul de încărcare!** Din cauza încălzirii încărcătorului, există pericol de incendiu dacă acesta este așezat pe o suprafață inflamabilă și nu este ventilat corespunzător.

- Utilizați întotdeauna încărcătorul pe o suprafață neinflamabilă sau într-un mediu neinflamabil.
- Dacă este disponibil: Păstrați libere fantele de ventilație.

- 1 Introduceți bateria reîncărcabilă (09/1) în unitatea de încărcare (09/2) și conectați fișa de alimentare (09/3) la priza de curent. Procesul de încărcare începe și LED-ul pentru indica-rea stării de funcționare (09/4) clipește în verde.
- 2 Observați LED-ul (09/4). Procesul de încărcare durează aprox. 1,5 ore până la încărcarea completă. Procesul de încărcare se încheie automat când acumulatorul este complet încărcat. LED-ul (09/4) se aprinde atunci permanent în verde.
- 3 Deconectați fișa de alimentare (09/3) atunci când LED-ul (09/4) se aprinde permanent în verde.
- 4 Apăsăți și mențineți apăsat butonul de angajare de pe partea inferioară a acumulatorului.
- 5 Scoateți bateria reîncărcabilă (09/1) din unitatea de încărcare (09/2).

### Afișaje de stare pe unitatea de încărcare (10)

LED-ul (10/1) de pe unitatea de încărcare indică starea de încărcare a bateriei reîncărcabile și starea de funcționare a unității de încărcare. Simbolurile (10/2) de pe unitatea de încărcare indică aceste stări:

Simbol	LED și starea de încărcare
	LED-ul se aprinde în verde: Bateria reîncărcabilă este complet încărcată.
	LED-ul clipește în verde: Bateria reîncărcabilă se încarcă.
	LED-ul se aprinde în roșu: Nu există nicio baterie reîncărcabilă în unitatea de încărcare.
	LED-ul clipește în roșu: Bateria reîncărcabilă este prea fierbinte și, prin urmare, nu se va încărca.

### 6.2 Determining the charge status of the rechargeable battery (11)

Pe partea din față a acumulatorului există un panou de control cu un buton (11/1) și afișaje cu LED-uri ale stării de încărcare (de la 11/2 la 11/5).

- 4 Apăsăți butonul de comandă (11/1). Afișajele de stare de încărcare se aprind în funcție de starea de încărcare a acumulatorului.
- 5 Pentru a citi starea de încărcare, consultați secțiunea "Afișaje ale stării de încărcare pe bateria reîncărcabilă".

### 6.3 Afișajele privind starea de încărcare a bateriei reîncărcabile

LED-uri	Nivelul de încărcare al bateriei
Green (11/2)	Bateria reîncărcabilă este complet încărcată, adică la 100%.
Green (11/3, 11/4)	Bateria reîncărcabilă este încărcată la peste 50 %.
Green (11/4)	Bateria reîncărcabilă este încărcată la mai puțin de 50 %.
Red (11/5)	Bateria reîncărcabilă este complet descărcată sau bateria reîncărcabilă a fost supraîncălzită/subrăcită.

### 6.3 Introducerea și scoaterea bateriei reîncărcabile (12)

**IMPORTANT! Pericol de deteriorare a bateriei reîncărcabile.** Dacă bateria reîncărcabilă este lăsată în aparat după utilizare, aceasta se poate deteriora.

- Imediat după utilizare, scoateți bateria reîncărcabilă din aparat și depozitați-o într-o zonă protejată împotriva înghețului.
- Introduceți bateria reîncărcabilă în aparat numai imediat înainte de a începe lucrul.

#### Inserarea bateriei

- Deschideți capacul (12/1) al compartimentului pentru baterii reîncărcabile.
- Împingeți bateria reîncărcabilă (12/2) în fanta pentru baterie reîncărcabilă (12/3) de sus până când se prinde.
- Închideți capacul compartimentului pentru baterii reîncărcabile

#### Scoateți bateria reîncărcabilă

7. Apăsăți și mențineți apăsat butonul de deblocare (12/4) de pe bateria reîncărcabilă.
8. Scoateți bateria reîncărcabilă.

### 6.4 Pornirea și oprirea alimentării cu energie electrică (13)

Înterupătorul cu cheie de pe compartimentul bateriei reîncărcabile poate fi utilizat pentru a porni și opri alimentarea cu energie electrică a întregului aparat.

**ATENȚIE! Risc de rănire.** Pornirea involuntară a aparatului poate duce la vătămări grave.

- Întrerupeți întotdeauna alimentarea cu energie electrică a aparatului cu ajutorul înterupătorului cu cheie înainte de lucrările de întreținere sau de pauzele de lucru.

#### Pornirea sursei de alimentare

8. Deschideți capacul (13/1) al compartimentului pentru baterii reîncărcabile.
9. Rotiți comutatorul cu cheie (13/2) spre dreapta în poziția Pornit (I poz.) (13/a). Aparatul este alimentat cu tensiune de funcționare, dar nu începe încă să funcționeze.

10. Închideți capacul compartimentului pentru baterii reîncărcabile.

11. Porniți aparatul: a se vedea capitolul 7.2 "Pornirea și oprirea aparatului (16)", pagina 28.

#### Oprirea alimentării cu energie electrică

1. Rotiți comutatorul cu cheie (13/2) spre stânga în poziția oprit (0 poz.) (13/b).

**NOTĂ** Cheia de la comutatorul cu cheie poate fi scoasă în poziția oprit.

2. Imediat după utilizare, scoateți bateria reîncărcabilă din aparat, încărcăți-o și depozitați-o într-o zonă protejată împotriva înghețului. Introduceți bateria reîncărcabilă în aparat numai imediat înainte de următoarea utilizare.

## 7 OPERAREA

### 7.1 Reglarea direcției și a distanței de ejecție (14, 15)

#### ATENȚIE! Se evacuează obiecte!

Risc de rănire și risc de deteriorare a materialelor din cauza obiectelor care se aruncă!

- Nu întoarceți niciodată canalul de evacuare în direcția persoanelor, animalelor, ferestrelor, mașinilor sau ușilor.

#### Reglarea direcției de ejecție

- Slăbiți fixarea manivelei de reglare (14/2) cu ajutorul șurubului cu stea (14/1).
- Împingeți canalul de ejecție (14/3) în direcția dorită (14/a) prin rotirea manivelei de reglare.
- Fixați manivela de reglare (14/2) cu ajutorul șurubului cu stea (14/1) pentru a preveni rotația nedorită a canalului de ejecție.

#### Reglarea distanței de ejecție

6. Slăbiți fixarea deflectorului de zăpadă (15/3) cu ajutorul șuruburilor cu stea (15/ 1, 15/2).
7. Deplasați deflectorul de zăpadă în sus sau în jos (15/a):
  - Creșterea distanței de ejecție: Deflector de zăpadă în sus.
  - Diminuarea distanței de ejecție: Deflector de zăpadă în jos.
8. Fixați deflectorul de zăpadă în poziție cu ajutorul șuruburilor cu stea.

### 7.2 Pornirea și oprirea aparatului (16)

Porniți aparatul numai atunci când acesta se află pe un teren plan. Solul trebuie să fie liber de corpuri

străine, cum ar fi pietre. Nu ridicăți și nu înclinați aparatul pentru a porni.

### Pornirea aparatului

Conectarea sursei de alimentare: a se vedea capitolul 6.4 "Pornirea și oprirea sursei de alimentare (13)", pagina 28.

- Apăsăți butonul de siguranță (16/1) și mențineți apăsat (16/a).
- Trageți suportul comutatorului motorului (16/2) spre ghidon (16/3) (16/b). Motorul și paleta de compensare sunt pornite.
- Eliberați butonul de siguranță în timp ce țineți suportul întrerupătorului motorului.

**NOTĂ** Suportul comutatorului motorului nu se blochează în poziție. Țineți-vă de ghidon pe întreaga perioadă de lucru.

### Oprirea aparatului

5. Eliberați suportul întrerupătorului motorului. Acesta revine automat în poziția inițială.
6. Așteptați ca paleta de compensare să se oprească.  
Deconectarea sursei de alimentare: a se vedea capitolul 6.4 "Pornirea și oprirea sursei de alimentare (13)", pagina 28.

**ATENȚIE!** **Pericol din cauza pieselor rotitoare ale aparatului!** Atingerea pieselor rotative ale aparatului poate provoca răni grave!

7. Nu introduceți niciodată mâna în piesele rotative.

### 7.3 Utilizarea luminii LED (17) Ajustarea

#### Înălțimii luminii LED

1. Apăsăți lumina LED (17/1) în sus sau în jos (17/a) până când se obține iluminarea dorită a zonei de lucru.

#### Pornirea și oprirea luminii LED

1. Apăsarea întrerupătorului basculant (17/2):
  4. Poziția I: Lumină aprinsă.
  5. Poziția 0: Lumină stinsă.

**PRECAUȚIE!** **Pericol de orbire!** Ochii pot fi orbiți de strălucirea luminii LED.

5. Nu priviți niciodată în lumina LED-ului pornit.
6. Nu îndreptați niciodată lumina LED spre alte persoane sau animale.

## 5 INSTRUCȚIUNI DE LUCRU

1. Curățați imediat după ce a căzut zăpada, cât timp aceasta este încă în formă liberă. Mai târziu, stratul inferior devine înghețat și îngreunează dezapezirea.
2. Dacă este posibil, rotiți canalul de evacuare astfel încât zăpada să fie spulberată în direcția vântului.
3. Curățați zăpada astfel încât urmele curățate să se suprapună ușor.
4. Dacă zăpada este grea și umedă sau foarte adâncă, curățați doar jumătate din lățimea de curățare și împingeți încet înainte mașina de curățat zăpada. Acest lucru previne înfundarea.
5. Înainte de utilizare, roțile și canalul de evacuare pot fi stropite cu un spray antiaderent (ceară de schi, teflon, silicon) pentru a evita înfundarea. Verificați compatibilitatea cu me-diul și cu aparatul a spray-ului și respectați instrucțiunile producătorului de pe eticheta spray-ului.
6. Curățați freza de zăpadă înfundată cu o racletă sau cu un băț, dar niciodată cu degetele. Oprți complet suflanta de zăpadă în prealabil.

## 8 ÎNTREȚINEREA ȘI ÎNGRIJIREA

**ATENȚIE!** **Risc de rănire în timpul lucrărilor.** Întreținerea necorespunzătoare poate duce la vătămări grave și deteriorarea aparatului.

7. Solicitați ca reparațiile aparatului să fie efectuate numai de firme calificate.

**CAUTION!** **Risc de rănire.** Piesele aparatelor cu muchii ascuțite și în mișcare pot duce la rănire.

8. Purtați întotdeauna mănuși de protecție în timpul lucrărilor de întreținere, îngrijire și curățare.
9. Oprți aparatul și scoateți bateria reîncărcabilă.

**IMPORTANT!** **Pericol de deteriorare din cauza ungerii.** Aparatul a fost lubrifiat înainte de livrare; orice lubrifiere suplimentară poate deteriora aparatul.

10. Nu lubrifiați aparatul.

### ■ Plan de întreținere

#### Înainte de fiecare utilizare

- Efectuați o inspecție vizuală înainte de fiecare utilizare.
- Verificați dacă dispozitivele de siguranță, elementele de comandă, cablurile și toate conexiunile cu șuruburi sunt deteriorate și dacă sunt bine fixate.

- Înlocuiți piesele deteriorate înainte de funcționare. Înlocuiți întotdeauna piesele defecte cu piese de schimb originale ale producătorului.

#### După fiecare utilizare

- Curățați canalul de eiecție, paleta de curățare, mânerul și carcasa.
- Scoateți bateria reîncărcabilă din aparat și depozitați-o într-o zonă protejată împotriva înghețului.

#### După caz

- Verificați bara răzuitoare și înlocuiți-o dacă este uzată.

#### O dată pe sezon

Trimiteți aparatul să fie verificat și reparat într-un atelier.

#### ■ Înlocuirea barei de raclaj (18, 19)

3. Opriti întrerupătorul cu cheie și scoateți bateria din aparat.
4. Așezați aparatul pe suprafața sa frontală.
5. Deșurubați șuruburile (18/1) ale barei de raclare uzate (18/2).

6. Scoateți bara raclată.
7. Așezați noua bară raclată pe aparat și aliniați-o drept.
8. Înșurubați șurubul la loc.
9. Verificați reglajul barei de raclaj. Bara raclată trebuie să fie aliniată așa cum se arată în figura (19).

## 10 ASISTENȚĂ ÎN CAZ DE DEFECTIUNE



### Risc de rănire. Piesele

aparatelor cu muchii ascuțite și în mișcare pot duce la rănire.

5. Purtați întotdeauna mănuși de protecție în timpul lucrărilor de întreținere, îngrijire și curățare.
6. Opriti aparatul și scoateți bateria reîncărcabilă.

**NOTĂ** Dacă întâmpinați defecțiuni care nu sunt enumerate în acest tabel sau pe care nu le puteți remedia singuri, vă rugăm să contactați serviciul nostru de asistență pentru clienți.

Defecțiune	Cauza	Soluția
Motorul nu funcționează.	Alimentarea cu energie electrică este oprită la comutatorul cu cheie.	Porniți alimentarea cu energie electrică la comutatorul cu cheie.
	Bateria reîncărcabilă lipsește sau nu este așezată corect.	Introduceți corect bateria reîncărcabilă.
	Acumulatorul este descărcat.	Încărcați acumulatorul.
	Paleta de curățare și/sau canalul de evacuare sunt/este înfundat(ă).	5. Opriti aparatul de la întrerupătorul cu cheie și scoateți bateria reîncărcabilă. 6. Îndepărtați zăpada de pe aparat cu ajutorul unei raclete sau al unui băț.
	Cablurile sau întrerupătoarele sunt defecte.	Nu folosiți scula! Contactați un centru de service AL- KO.
Motorul pierde din putere.	Acumulatorul este descărcat.	Încărcați acumulatorul.
	Prea multă zăpadă în canalul de evacuare.	3. Opriti aparatul de la întrerupătorul cu cheie și scoateți bateria reîncărcabilă. 4. Îndepărtați zăpada de pe aparat cu ajutorul unei raclete sau a unui băț.



Defecțiune	Cauză	Soluția
Motorul se oprește în timpul folosirii.	Motorul este suprasolicitat, protecția la suprasarcină s-a declanșat. Corpuri străine în canalul de evacuare.	<ol style="list-style-type: none"> <li>Opriiți aparatul de la întrerupătorul cu cheie și scoateți bateria reîncărcabilă.</li> <li>Îndepărtați zăpada și corpurile străine de pe aparat cu ajutorul unei raclete sau al unui băț.</li> </ol>
	Acumulatorul este descărcat.	Încărcați acumulatorul.
Aparatul nu îndepărtează zăpada.	Paleta de curățare și/sau canalul de evacuare sunt/este înfundat(ă).	<ol style="list-style-type: none"> <li>Opriiți aparatul de la întrerupătorul cu cheie și scoateți bateria reîncărcabilă.</li> <li>Îndepărtați zăpada de pe aparat cu ajutorul unei raclete sau a unui băț.</li> </ol>
	Cureaua de transmisie este crăpată sau slăbită.	Nu folosiți scula! Contactați un centru de service AL- KO.
Aparatul nu ridică zăpada de la sol.	Bara racletă este uzată.	Înlocuiți bara racletă. Contactați un centru de service AL- KO.
Durata de funcționare a bateriei reîncărcabile este semnificativ mai scurtă.	Zăpada este prea adâncă sau prea umedă.	<ul style="list-style-type: none"> <li>■ Dezapeziți cu o lățime de curățare mai îngustă.</li> <li>■ Împingeți aparatul înainte mai încet.</li> <li>■ Curățați imediat după ce a căzut zăpada.</li> </ul>
	Durata de viață a acumulatorului reîncărcabil a expirat.	Înlocuiți bateria reîncărcabilă. Utilizați numai accesoriile originale de la producător.
Bateria reîncărcabilă nu poate fi încărcată.	Contactele acumulatorului sunt murdare.	Curățați contactele bateriei reîncărcabile cu un obiect nemetalic și pulverizați cu un spray pentru contacte. Nu scurtcircuitați contactele bateriei reîncărcabile cu un obiect metalic.
	Bateria reîncărcabilă sau unitatea de încărcare este defectă.	■ Comandați piese de schimb de la AL-KO.
	Bateria este prea fierbinte.	■ Lăsați bateria să se răcească.

## 11 TRANSPORT

**NOTĂ** Energia nominală a bateriei este mai mare de 100 Wh. Prin urmare, respectați următoarele instrucțiuni de transport.

Bateria reîncărcabilă Li-ion conținută în aparat este supusă legii privind mărfurile periculoase, dar poate fi transportată în condiții simplificate:

- Bateria reîncărcabilă poate fi transportată pe drumurile publice de către utilizatorul privat fără alte condiții, cu condiția ca aceasta să fie ambalată pentru vânzarea cu amănuntul,

iar transportul servește unor scopuri personale.

- Utilizatorii comerciali care efectuează transportul în legătură cu activitatea lor principală (de exemplu, livrarea de la și către șantierele de construcții sau demonstrații) pot beneficia, de asemenea, de această simplificare.

În ambele cazuri, este esențial să se ia măsurile de precauție obligatorii menționate mai sus pentru a preveni orice scurgere a conținutului. În alte cazuri, este esențial să se respecte reglementările din legea privind mărfurile periculoase. În caz de

nerespectare, se pot aplica sancțiuni severe expeditorului și, eventual, transportatorului.

### Note suplimentare privind transportul și expediere

7. Transportați sau trimiteți bateria reîncărcabilă Li-ion numai în stare intactă.
8. Pentru transportul bateriei reîncărcabile, folosiți on- lizibil cutia de carton originală sau o cutie de carton adecvată pentru mărfuri periculoase (nu este necesară pentru bateriile reîncărcabile cu o energie nominală mai mică de 100 Wh).
9. Îndepărtați cu bandă adezivă contactele expuse ale bateriei reîncărcabile pentru a evita un scurtcircuit.
10. Asigurați bateria reîncărcabilă împotriva deplasării în ambalaj pentru a evita deteriorarea bateriei reîncărcabile.
11. Asigurați marcarea și documentarea corectă a expediției pentru transport sau expediere (de exemplu, prin servicii de colectare sau expediere de marfă).
12. Verificați în prealabil dacă transportul cu furnizorul de servicii se- lecționat este posibil și indi- cățiți expedierea.

Vă recomandăm să implicați un specialist în mărfuri periculoase în pregătirea transportului. De asemenea, țineți cont de orice alte reglementări naționale.

## 12 DEPOZITARE

### 12.1 Depozitarea aparatului

1. Opriiți întrerupătorul cu cheie și scoateți bateriile din aparat.
2. Scoateți bateria reîncărcabilă.
3. Lăsați motorul să se răcească.
4. Curățați temeinic aparatul.
5. Frecați un strat subțire de ulei sau silicon pe toate părțile metalice pentru protecția împotriva coroziunii.
6. Depozitați aparatul:
  - Rabatați ghidonul.
  - Așezați aparatul pe partea din față, astfel încât să fie vertical.
  - Depozitați aparatul într-un loc uscat, curat și protejat de îngheț.
  - Acoperiți-l cu o prelată respirabilă pentru a-l proteja de praf. Nu folosiți folie de plastic pentru a evita acumularea de umiditate.

### ATENȚIE!

**Risc de vătămare.** În cazul în care aparatul este accesibil copiilor și persoanelor neautorizate în timpul depozitării, acest lucru poate duce la rănire.

- Nu depozitați aparatul decât atunci când bateria reîncărcabilă a fost scoasă.
- Depozitați aparatul în afara razei de acțiune a copiilor și a persoanelor neautorizate.

 **NOTĂ** Depozitarea bateriei reîncărcabile și a unității de încărcare Respectați instrucțiunile de utilizare separate pentru bateria reîncărcabilă și pentru unitatea de încărcare.

## 13 DISPOZIȚIE

### ■ Informații privind Legea germană privind echipamentele electrice și electronice (ElectroG)



- Aparatele electrice și electronice nu fac parte din deșeurile menajere, ci trebuie colectate și eliminate separat.
- Bateriile uzate sau bateriile reîncărcabile care nu sunt instalate permanent în vechea aplicație trebuie îndepărtate înainte de a fi eliminate. Eliminarea acestora este reglementată de legea privind bateriile.
- Proprietarii sau utilizatorii de aparate electrice și electronice sunt obligați prin lege să le returneze după utilizare.
- Utilizatorul final poartă responsabilitatea personală pentru ștergerea datelor sale cu caracter personal din vechea aplicație care urmează să fie eliminată.

Simbolul coșului de gunoi barat înseamnă că aparatele electrice și electronice nu pot fi aruncate la gunoierul menajer.

Aparatele electrice și electronice pot fi predate gratuit în următoarele locuri:

- Punctele de eliminare sau de colectare ale serviciilor publice (de exemplu, curțile clădirilor municipale)
- Punctele de vânzare a aparatelor electrice (sta- tionare și online), cu condiția ca comercianții să fie obligați să le ia înapoi sau să ofere acest lucru în mod voluntar.

Aceste declarații se aplică numai aparatelor care sunt instalate și vândute în țările Uniunii Europene și fac obiectul Directivei europene 2012/19/UE. Este posibil să se aplice dispoziții diferite pentru eliminarea aparatelor electrice și electronice în țările din afara Uniunii Europene.

**Informații privind legea germană privind bateriile (BattG)**

- Bateriile uzate și bateriile reîncărcabile nu fac parte din deșeurile menajere, ci trebuie colectate și eliminate separat..
- Pentru îndepărtarea în siguranță a bateriilor sau a acumulatorilor din aparatul electric și pentru informații privind tipul acestora sau sistemul chimic, urmați informațiile suplimentare din instrucțiunile de utilizare sau de instalare.
- Proprietarii sau utilizatorii de baterii și baterii reîncărcabile sunt obligați prin lege să le returneze după utilizare. Returnarea este limitată la han- doverul cantităților uzate de uz casnic.

Bateriile uzate pot conține substanțe nocive sau metale grele care pot dăuna mediului și sănătății umane. Reutilizarea bateriilor uzate și utilizarea resurselor conținute în acestea contribuie la protejarea acestor două bunuri esențiale..

Simbolul coșului de gunoi barat înseamnă că bateriile și bateriile reîncărcabile nu pot fi aruncate la gunoiul menajer.

În plus, dacă sub coșul de gunoi apare simbolul Hg, Cd sau Pb, înseamnă că este vorba de următoarele:

- Hg: Bateria conține mai mult de 0,0005 % mercur Coșul de gunoi, acest lucru înseamnă următoarele

Cd: Bateria conține mai mult de 0,002 % cadmiu.

- Pb: Bateria conține mai mult de 0,004 % plumb

Bateriile și bateriile reîncărcabile pot fi predate gratuit în următoarele locuri:

- Punctele de eliminare sau de colectare ale serviciilor publice (de exemplu, curțile clădirilor municipale)
- Punctele de vânzare a bateriilor și a bateriilor reîncărcabile
- Puncte de eliminare a sistemului comun de preluare a bateriilor uzate ale aparatelor electrocasnice
- Punctul de eliminare al producătorului (dacă nu este membru al sistemului comun de preluare)

Aceste declarații se aplică numai bateriilor și bateriilor reîncărcabile care sunt vândute în țările Uniunii Europene și care fac obiectul Directivei europene 2006/66/UE. Pentru eliminarea bateriilor și a bateriilor reîncărcabile în țările din afara Uniunii Europene se pot aplica prevederi diferite.

**14 POST-VÂNZARE/SERVICE**

În cazul în care aveți întrebări legate de garanție, reparații sau piese de schimb, vă rugăm să contactați cel mai apropiat centru de service AL- KO. Acestea pot fi găsite pe internet la adresa:

[www.al-ko.com/service-contacts](http://www.al-ko.com/service-contacts)

**15 GARANȚIE**

Vom rezolva orice defecte materiale sau de fabricație ale aparatului în timpul perioadei legale de garanție pentru reclamații legate de defecțiuni, în conformitate cu alegerea noastră de a repara sau de a înlocui. Perioada de garanție legală este determinată de legislația țării în care a fost achiziționat aparatul..

Promisiunea noastră de garanție se aplică numai dacă:

- Aceste instrucțiuni de utilizare sunt respectate
- Aparatul este manipulat corect
- au fost utilizate piese de schimb originale The guarantee excludes:
- Deteriorări ale vopselei care pot fi atribuite uzurii normale

Piesele de uzură care sunt marcate cu un cadru  pe cardul de piese de schimb

Perioada de garanție începe odată cu achiziționarea de către primul utilizator final. Data de pe dovada de achiziție este decisivă. În cazul unei cereri de garanție, vă rugăm să luați această declarație de garanție și dovada

Garanția devine nulă în cazul în care:

- Încercări de reparații neautorizate
- modificări tehnice neautorizate
- utilizarea neintenționată

de achiziție originală și să vă adresați distribuitorului dumneavoastră sau cel mai apropiat centru autorizat de servicii pentru clienți. Această declarație nu afectează pretențiile legale ale cumpărătorului față de vânzător pentru defecte.

**Ukraine**

ТОВ АЛ-КО КОБЕР

вул. Броварська 156, 07442

с. Велика Димерка, Броварській район,

Київська область, Україна

Телефон/факс: +38 044 392-07-08 / 09

**UK**

Imported by: AL-KO Gardentech UK Ltd, Murray way, Wincanton, Somerset, BA9 9RS / UK | +44 (0) 1963 828055

shop.uk@al-ko.com | www.alko-garden.uk

**AL-KO GERÄTE GmbH** | Head Quarter | Ichenhauser Str. 14 | 89359 Kötz | Deutschland

Telefon: (+49)8221/203-0 | E-Mail: gardentech@al-ko.de | www.al-ko.com

AL-KO Service: [www.al-ko.com/service-contacts](http://www.al-ko.com/service-contacts)