

- DE** Montage- und Gebrauchsanleitung
- EN** Instruction & User Manual
- FR** Prescriptions de Montage et mode d'emploi
- IT** Istruzioni di Montaggio e d'uso
- NL** Montagevoorschriften en Gebruiksaanwijzing
- SE** Installation och användarhandbok
- CZ** Návod k Montáži a použití
- SK** Návod na montáž a použitie
- RO** Instrucțiuni de montaj / Utilizare
- PL** Instrukcja montażu i obsługi

SAIPH
Art. 12662657



Sicherheitsmaßnahmen

Wichtige Sicherheitshinweise

- Lesen Sie vor der Installation und der Erstverwendung diese Bedienungsanleitung sorgfältig durch. Sie enthält wichtige Informationen betreff Ihrer Sicherheit, der Produktverwendung und der Produktpflege. Bewahren Sie die Anweisungen zur zukünftigen Referenz gut auf!
- Um gefährliche Situationen zu vermeiden, verwenden Sie dieses Produkt niemals zu anderen Zwecken als den in dieser Bedienungsanleitung beschriebenen. Die sachwidrige Verwendung ist gefährlich und führt zum Erlöschen der Garantie.
- Verändern und modifizieren Sie das Produkt, die Produktbauteile sowie das Zubehör nicht.
- Sollte das Produkt beschädigt sein, stellen Sie die Verwendung ein und lassen Sie es durch eine Fachkraft reparieren oder kontaktieren Sie den Kundendienst. Zerlegen Sie das Produkt nicht und versuchen Sie nicht, es selbst zu reparieren.
- Verwenden Sie nur das durch den Hersteller empfohlene oder in der Lieferung enthaltene Zubehör. Installieren Sie das Produkt entsprechend der Anweisungen der Bedienungsanleitung.
- Lassen Sie alle Wartungsarbeiten durch eine Fachkraft des Kundendienstes ausführen. Versuchen Sie niemals das Produkt selbst zu reparieren. Kontaktieren Sie bei jeglichem Schadensfall einen qualifizierten Installateur.
- **Wichtig!** Stellen Sie vor der Verwendung sicher, dass das Produkt sich in gebrauchsfähigem Zustand befindet. Bei Anzeichen von Beschädigung und bei Verdacht von Schäden das Produkt nicht verwenden.

Montage

- Trinkwasserinstallationen dürfen nur von einem Installationsunternehmen ausgeführt

werden, dass in das Installateurverzeichnis eines Wasserversorgungsunternehmens eingetragen ist.

- Beachten Sie die örtlichen Installationsrichtlinien wie z. B. EN 806, EN 1717.
- Der maximal zulässige Betriebsdruck beträgt 10 bar; der empfohlene Betriebsdruck beträgt 0,5 bis 5 bar.
- Die maximal zulässige Temperatur beträgt 90 °C; die empfohlene Wassertemperatur beträgt 55 °C bis 65 °C.
- Nach der Installation und nach langzeitigen Unterbrechungen des Betriebs schrauben Sie den Luftsprudler ab und spülen Sie mindestens 1 Minute lang den Wasserhahn bei voll geöffnetem Wasserhahn aus.
- Der Wasserhahn ist nicht zur öffentlichen kommerziellen Verwendung gedacht.
- **Warnung:** Kinder dürfen nicht mit Plastiktüten und Verpackungsmaterial spielen, da Verletzungs- und Erstickungsgefahr besteht. Bewahren Sie solches Material sicher auf oder entsorgen Sie es auf umweltfreundliche Weise.

Betrieb

- Wenn in Wohneinheiten Frostgefahr besteht, entleeren Sie den Wasserhahn vollständig.
- Vermeiden Sie große Druckunterschiede zwischen kalten und heißen Wasserleitungen.

Reinigung

- Mischen Sie keine Reinigungsmittel und dosieren Sie diese nicht übermäßig. Verwenden Sie keine scheuernden Reinigungsmittel oder Reinigungsmittel, die flüchtige Säuren, Ameisen- oder Essigsäure enthalten.
- Mit einer Menge Wasser abspülen.

Wartung

- Überprüfen Sie alle Bauteile; bei Notwendigkeit ersetzen.
- Unterbrechen Sie während der Wartungsarbeiten die Wasserzufuhr.

Ersatzteile

Für Ersatzteile kontaktieren Sie unseren Online-Store oder Ihren örtlichen HORNBACH-Markt.

In diesem Dokument verwendete Symbole

	Vorsicht: Lesen Sie die Bedienungsanleitung sorgfältig durch!		Kaltwasseranschluss
	Anzahl benötigter Personen		Schließen Sie die Wasserzufuhr.
	Dauer: 30 Minuten		Öffnen Sie die Wasserzufuhr.
	Dauer: 15 Sekunden		Warmwasseranschluss
	Verwenden Sie eine Wasserwaage.		Überprüfen Sie auf Dichtigkeit. Verwenden Sie eine neue Dichtung und ziehen Sie bei Bedarf erneut an.
	Verwenden Sie einen Kombischlüssel		Inspektion notwendig.
	Verwenden Sie eine Kreuzschlitzschraubendreher.		Isoliermaterial verwenden.

Technische Spezifikationen

Einarmige wandmontierte Küchenarmatur	Empfohlen	Maximum
Wassertemperatur	55 °C – 65 °C	90 °C
Maximaldruck	10 bar	
Arbeitsfähiger Mindestbetriebsdruck	0,5 bar	



Safety Precautions

Important safety instructions

- Read this manual carefully before installing and using the product for the first time. It contains important information for your safety and for the use and care of the product. Keep the instructions for future reference!
- To avoid dangerous situations, do not use the product for purposes other than those described in this manual. Improper use is dangerous and will invalidate the warranty.
- Do not alter or modify the product, product components or accessories.
- If the product is damaged, stop using it and have it repaired by an expert or contact our customer service department. Do not disassemble the product and do not attempt to repair it yourself.
- Only use accessories recommended by the manufacturer or included in the scope of delivery. Install the product in accordance with the instructions in this user manual.
- Have all maintenance work carried out by qualified customer service personnel only. Never attempt to repair the product yourself. In the event of damage of any kind, please contact a qualified installer.
- **Important!** Before use, make sure that the product is in a serviceable condition. The product must not be used if it shows signs of damage or is suspected of being defective.

Installation

- Drinking water installations may only be implemented by an installation company entered in a water supply company's register of installers.
- Observe the local installation regulations, e.g., EN 806, EN 1717.

- The maximum permissible operating pressure is 10 bar; the recommended operating pressure 0.5 to 5 bar.
- The permissible maximum temperature is 90 °C; the recommended water temperature is 55 to 65 °C.
- After the installation, and after longer interruptions to operation, unscrew the aerator and rinse the fitting for at least 1 minute with the tap fully open.
- The fitting is not intended for public commercial use.
- **Warning:** Children must not play with plastic bags and packaging material, due to the risk of injury and suffocation. Store such material safely or dispose of it in an environmentally friendly way.

Operation

- Completely drain the fitting in unused residential units if there is a danger of frost.
- Avoid large differences between the cold and hot water line pressures.

Cleaning

- Do not mix or overdose cleaning agents. Do not use abrasive cleaning agents or cleaning agents containing volatile acids or formic or acetic acid.
- Rinse with plenty of water.















Maintenance

- Regularly check all components; clean and replace as needed.
- Shut off the water supply during maintenance work.

Replacement parts

Contact our online store or your local HORNBAACH store for spare parts.

Symbols used in this document

	Caution: Read the manual carefully!		Cold water connection
	Number of people needed		Turn off water supply.
	Duration: 30 minutes		Turn on water supply.
	Duration: 15 seconds		Warm water connection
	Use a spirit level		Check for leak-tightness. Use a new seal and re-tighten if needed.
	Use a combination wrench		Inspection required.
	Use a Phillips screwdriver		Use insulating material

Technical specifications

Wall-mounted two handle kitchen tap	Recommended	Maximum
Water temperature	55 - 65 °C	90 °C
Max. pressure	10 bar	
Workable minimum working pressure	0.5 bar	

Consignes de sécurité

Consignes de sécurité importantes

- Lisez attentivement ce manuel avant d'installer et d'utiliser le produit pour la première fois. Il contient des informations importantes pour votre sécurité ainsi que pour l'utilisation et l'entretien du produit. Conservez les instructions pour toute référence ultérieure !
- Pour éviter toute situation dangereuse, n'utilisez pas le produit à d'autres fins que celles décrites dans ce manuel. Une utilisation non conforme est dangereuse et annulera la garantie.
- N'altérez pas ou ne modifiez pas le produit, ses composants ou ses accessoires.
- Si le produit est endommagé, cessez de l'utiliser et faites-le réparer par un spécialiste ou contactez notre service clientèle. Ne démontez pas le produit et n'essayez pas de le réparer vous-même.
- N'utilisez que les accessoires recommandés par le fabricant ou inclus dans la livraison. Installez le produit conformément aux instructions de ce mode d'emploi.
- Les travaux d'entretien doivent tous être effectués uniquement par du personnel qualifié du service clientèle. N'essayez jamais de réparer le produit vous-même. En cas d'un quelconque dommage, veuillez contacter un installateur qualifié.
- **Important !** Avant d'utiliser le produit, assurez-vous qu'il est en bon état de fonctionnement. Le produit ne doit pas être utilisé s'il présente des signes de détérioration ou s'il est suspecté d'être défectueux.

Installation

- Les installations d'eau potable ne peuvent être réalisées que par une entreprise d'installation inscrite au registre des installateurs d'une société de distribution d'eau.

- Respectez les règles d'installation locales, par exemple, les normes EN 806, EN 1717.
- La pression de fonctionnement maximale autorisée est de 10 bar ; la pression de fonctionnement recommandée est de 0,5 à 5 bar.
- La température maximale autorisée est de 90 °C ; la température de l'eau recommandée est de 55 à 65 °C.
- Après l'installation, et après de longues interruptions de fonctionnement, dévissez l'aérateur et rincez la robinetterie pendant au moins 1 minute avec le robinet complètement ouvert.
- Le robinet n'est pas prévu pour une utilisation commerciale publique.
- **Avertissement :** Ne laissez en aucun cas les enfants jouer avec des sacs en plastique et les matériels d'emballage, puisque cela les expose à un risque de blessure ou d'étouffement. Rangez ces matériaux en lieu sûr ou éliminez-les dans le respect de l'environnement.

Utilisation

- Vidangez complètement le robinet dans les unités résidentielles non utilisées s'il y a un risque de gel.
- Évitez les différences importantes entre les pressions des conduites d'eau froide et d'eau chaude.

Nettoyage

- Ne mélangez pas ou ne surdosez pas les produits de nettoyage. N'utilisez pas de produits de nettoyage abrasifs ou contenant des acides volatils ou de l'acide formique ou acétique.
- Rincez abondamment à l'eau.















Entretien

- Contrôlez régulièrement tous les composants, nettoyez-les et remplacez-les si nécessaire.
- Coupez l'alimentation en eau pendant les travaux d'entretien.

Pièces de rechange

Contactez notre boutique en ligne ou votre magasin HORNBAACH pour obtenir des pièces de rechange.

Symboles utilisés dans ce document

	Attention : Lire attentivement le manuel !		Utiliser un matériau isolant
	Nombre de personnes nécessaires		Raccordement à l'eau froide
	Durée : 30 minutes		Couper l'alimentation en eau.
	Durée : 15 secondes		Ouvrir l'alimentation en eau.
	Utiliser un niveau à bulle		Raccordement à l'eau chaude
	Utiliser une clé mixte		Vérifier l'étanchéité. Utiliser un nouveau joint et resserrer si nécessaire.
	Utiliser un tournevis cruciforme		Inspection nécessaire.

Spécifications techniques

Robinet de cuisine mural à deux poignées

Recommandé

Maximum

Température de l'eau

55 - 65 °C

90 °C

Pression maximale

10 bar

Pression de fonctionnement minimale utilisable

0,5 bar



Misure di sicurezza

Importanti istruzioni di sicurezza

- Leggere attentamente questo manuale prima di installare e usare il prodotto per la prima volta. Contiene informazioni importanti per la sicurezza, per l'uso e la cura del prodotto. Conservare le istruzioni per riferimento futuro!
- Per evitare situazioni pericolose, non utilizzare il prodotto per scopi diversi da quelli descritti in questo manuale. L'uso improprio è pericoloso e invaliderà la garanzia.
- Non alterare o modificare il prodotto, i componenti del prodotto o gli accessori.
- Se il prodotto è danneggiato, interrompere l'utilizzo e farlo riparare da un esperto o contattare il nostro servizio clienti. Non disassemblare il prodotto e non tentarne la riparazione da soli.
- Usare solo gli accessori raccomandati dal produttore o inclusi nella dotazione della fornitura. Installare il prodotto seguendo le istruzioni presenti in questo manuale utente.
- Far eseguire la manutenzione solo dal personale qualificato del servizio clienti. Non tentare mai la riparazione da soli. In caso di qualsiasi tipo di danno, si prega di contattare un installatore qualificato.
- **Importante!** Prima dell'uso, assicurarsi che il prodotto sia in condizioni ottimali. Il prodotto non deve essere utilizzato se mostra segni di danno o se si sospetta essere difettoso.

Installazione

- Gli impianti d'acqua potabile possono essere realizzati solo da una società d'installazione iscritta nel registro degli installatori di una società di approvvigionamento idrico.
- Osservare le normative di installazione locali, es. EN 806, EN 1717.

- La pressione di esercizio massima consentita è 10 bar; la pressione di esercizio raccomandata è tra 0.5 a 5 bar.
- La temperatura massima consentita è di 90 °C; la temperatura dell'acqua raccomandata è tra 55 e 65 °C.
- Dopo l'installazione, e dopo interruzioni più lunghe del funzionamento, svitare l'aeratore e sciacquare il rubinetto per almeno 1 minuto con il miscelatore completamente aperto.
- Il rubinetto non è concepito per uso pubblico commerciale.
- **Avvertenza:** Non far giocare i bambini con le buste di plastica e i materiali di imballaggio dell'apparecchio perché rischiano lesioni o soffocamento. Conservare questi materiali in un luogo sicuro o smaltirli nel rispetto dell'ambiente.

Funzionamento

- Asciugare completamente il rubinetto in unità abitative non utilizzate se c'è pericolo di gelo.
- Evitare grandi differenze di pressione delle tubature dell'acqua fredda e calda.

Pulizia

- Non mescolare o sovradosare i prodotti per la pulizia. Non usare prodotti per la pulizia abrasivi o contenenti acidi volatili, acido formico o acido acetico.
- Sciacquare con abbondante acqua.

Manutenzione

- Controllare regolarmente tutti i componenti; pulire e sostituire al bisogno.
- Interrompere la fornitura d'acqua durante i lavori di manutenzione.

Pezzi di ricambio

Contattate il nostro negozio online o il negozio HORNBAACH locale per i ricambi.

Simboli utilizzati in questo documento



Attenzione: Leggere attentamente il manuale!



Numero di persone necessarie



Durata:
30 minuti



Durata:
15 secondi.



Utilizzare una livella a bolla



Utilizzare una chiave combinata



Utilizzare un cacciavite a stella



Usare materiale isolante



Allacciamento acqua fredda



Chiudere la fornitura d'acqua.



Aprire la fornitura d'acqua.



Allacciamento acqua calda



Controllare la tenuta. Utilizzare una nuova guarnizione e stringere nuovamente se necessario.



Ispezione necessaria.

Specifiche tecniche

Miscelatore a due manopole per cucina montato a parete

Raccomandato

Massimo

Temperatura dell'acqua

55 - 65 °C

90 °C

Pressione massima

10 bar

Pressione minima attuabile

0,5 bar



Veiligheidsmaatregelen

Belangrijke veiligheidsinstructies

- Lees deze gebruiksaanwijzing zorgvuldig door voor de installatie en het eerste gebruik van het product. De gebruiksaanwijzing bevat belangrijke informatie over uw veiligheid en het gebruik en onderhoud van het product. Bewaar deze instructies zodat u ze later kunt raadplegen!
- Gebruik het product niet voor andere doeleinden dan beschreven in deze gebruiksaanwijzing om gevaarlijke situaties te voorkomen. Onjuist gebruik is gevaarlijk en maakt de garantie ongeldig.
- Breng geen wijzigingen of modificaties aan het product, onderdelen van het product of accessoires aan.
- Als het product beschadigd is, stop dan het gebruik ervan en laat het repareren door een expert of neem contact op met de klantenservice. Demonteer het product niet en probeer het niet zelf te repareren.
- Gebruik alleen accessoires die door de fabrikant zijn aanbevolen of zijn meegeleverd. Installeer het product volgens de instructies in deze gebruiksaanwijzing.
- Laat onderhoudswerkzaamheden alleen uitvoeren door bevoegd personeel van de klantenservice. Probeer nooit zelf het product te repareren. Neem contact op met een bevoegde installateur in het geval van schade van welke aard dan ook.
- **Belangrijk!** Verzekert dat het product zich in bruikbare staat bevindt voordat u het gebruikt. Het product mag niet worden gebruikt als er tekenen van schade zijn of als u vermoedt dat het defect is.

Installatie

- Drinkwaterinstallaties mogen alleen worden uitgevoerd door installatiebedrijven die zijn ingeschreven bij het waterleidingbedrijf.

- Neem de lokale installatievoorschriften in acht, bijv. EN 806, EN 1717.
- De maximaal toegestane werkdruk is 10 bar; de aanbevolen werkdruk is tussen 0,5 en 5 bar.
- De maximaal toegestane temperatuur is 90 °C; de aanbevolen watertemperatuur is tussen 55 en 65 °C.
- Draai na installatie, en na langdurige bedrijfsonderbrekingen, de perlator los en spoel de kraan gedurende tenminste 1 minuut door met de kraan volledig open.
- De kraan is niet bedoeld voor openbaar commercieel gebruik.
- **Waarschuwing:** Kinderen mogen nooit met plastic zakken en verpakkingsmaterialen spelen vanwege het gevaar van verwonding en verstikking. Bewaar dit materiaal op een veilige plaats of gooi het op milieuvriendelijke wijze weg.

Bediening

- Tap de kraan volledig af in wooneenheden die niet in gebruik zijn als er gevaar is voor bevriezing.
- Vermijd grote drukverschillen tussen de koud- en warmwaterleidingen.

Reinigen

- Meng geen reinigingsmiddelen en gebruik niet te veel. Gebruik geen schurende reinigingsmiddelen of reinigingsmiddelen met vluchtige zuren of azijn- of mierenzuur.
- Spoel grondig af met water.

Onderhoud

- Controleer regelmatig alle onderdelen en maak ze schoon of vervang ze indien nodig.
- Draai voor onderhoudswerkzaamheden de watertoevoer dicht.

Vervangingsonderdelen

Neem voor vervangingsonderdelen contact op met onze online winkel of uw lokale HORNBAACH-winkel.

Gebruikte symbolen in dit document



Voorzichtig: Lees de gebruiksaanwijzing zorgvuldig door!



Aantal benodigde mensen



Duur:
30 minuten



Duur:
15 seconden



Gebruik een waterpas



Gebruik een combinatiesleutel.



Gebruik een kruiskopschroevendraaier



Gebruik afdichtingstape.



Koudwateraansluiting



Draai de watertoevoer dicht.



Draai de watertoevoer open.



Warmwateraansluiting



Controleer de lekdichtheid.
Gebruik indien nodig een
nieuwe pakking en draai deze
opnieuw vast.



Inspectie is vereist.

Technische specificaties

Wandgemonteerde tweegreeps-keukenkraan

Aanbevolen

Maximum

Watertemperatuur

55 - 65 °C

90 °C

Max. druk

10 bar

Werkbare minimale werkdruk

0,5 bar



Säkerhetsanvisningar

Viktiga säkerhetsinstruktioner

- Läs denna bruksanvisning noggrant innan du installerar och använder produkten för första gången. Den innehåller viktig information för din säkerhet och för användning och skötsel av produkten. Spara instruktionerna för framtida referens!
- För att undvika farliga situationer, använd inte produkten för andra ändamål än de som beskrivs i denna manual. Felaktig användning är farlig och gör garantin ogiltig.
- Ändra eller modifiera inte produkten, produktkomponenterna eller tillbehören.
- Om produkten är skadad, sluta använda den och få den reparerad av en expert eller kontakta vår kundtjänst. Ta inte isär produkten och försök inte reparera den själv.
- Använd endast tillbehör som rekommenderas av tillverkaren eller som ingår i leveransen. Installera produkten i enlighet med instruktionerna i denna bruksanvisning.
- Låt endast kvalificerad kundservicepersonal utföra allt underhållsarbete. Försök aldrig reparera produkten själv. Vid skador av något slag, kontakta en kvalificerad installatör.
- Viktigt! Före användning, se till att produkten är i funktionsdugligt skick. Produkten får inte användas om den visar tecken på skada eller misstänks vara defekt.

Installation

- Installationer av dricksvatten får endast utföras av ett installationsföretag som är infört i ett vattenförsörjningsföretags installatörsregister.
- Följ de lokala installationsföreskrifterna, EN 806, EN 1717.
- Det högsta tillåtna drifttrycket är 10 bar, rekommenderat drifttryck 0,5 till 5 bar.

- Den tillåtna högsta temperaturen är 90 °C, den rekommenderade vattentemperaturen är 55 till 65 °C.
- Efter installationen och efter längre drifts-avbrott, skruva av luftaren och skölj kranen i minst 1 minut med kranen helt öppen.
- Kranen är inte avsedd för kommersiellt bruk.
- **Varning:** Barn får inte leka med plastpåsar och förpackningsmaterial, eftersom de då löper risk att skadas eller kvävas. Förvara sådant material på ett säkert sätt eller kassera det på ett miljövänligt sätt.

Användning

- Töm kranen helt i oanvända enheter om det finns risk för frost.
- Undvik stora skillnader mellan kall- och varmvattenledningstryck.

Rengöring

- Blanda eller överdosera inte rengöringsmedel. Använd inte slipande rengöringsmedel eller rengöringsmedel som innehåller flyktiga syror eller myr- eller ättiksyra.
- Rengör rikligt med vatten.



Underhåll

- Kontrollera regelbundet alla komponenter, rengör och byt ut vid behov.
- Stäng av vattentillförseln under underhållsarbete.

Byt ut skadade delar

Kontakta vår webbutik eller din lokala HORNBAACH-butik för reservdelar.

Symboler som används i detta dokument

	Observera: Läs bruksanvisningen noggrant!		Använd gängtejp.
	Antal personer som behövs		Kallvattenanslutning
	Varaktighet: 30 minuter		Stäng av vattentillförseln
	Varaktighet: 15 sekunder		Slå på vattentillförseln
	Använd vattenpass		Varmvattenanslutning
	Använd en kombinationsnyckel		Kontrollera att det är tätt. Använd en ny packning och dra åt igen vid behov.
	Använd en stjärnskruvmejsel		Besiktning krävs.

Tekniska data

Väggmonterad kran med två handtag	Rekommenderad	Maximal
Vattentemperatur	55 - 65 °C	90 °C
Maximalt tryck	10 bar	
Genomförbart lägsta arbetstryck	0,5 bar	

Bezpečnostní opatření

Důležité bezpečnostní pokyny

- Před instalací a prvním použitím výrobku si pozorně přečtete tento návod. Obsahuje důležité informace, týkající se vaší bezpečnosti, používání výrobku a péče o něj. Tento návod uschovejte pro budoucí použití!
- Z důvodu zabránění nebezpečným situacím výrobek nepoužívejte k jiným účelům, než jsou ty, které byly popsány v tomto návodu. Nesprávné použití je nebezpečné a zneplatní záruku.
- Neměňte, ani neupravujte tento výrobek, součásti výrobku ani jeho příslušenství.
- Pokud je výrobek poškozený, tak jej přestaňte používat a nechte jej opravit odborníkem nebo kontaktujte naše oddělení zákaznických služeb. Výrobek nerozebírejte, ani se jej nepokoušejte opravit sami.
- Používejte pouze příslušenství, doporučené výrobcem nebo obsažené v rozsahu dodávky. Výrobek nainstalujte v souladu s pokyny v této uživatelské příručce.
- Veškeré údržbové práce si nechte provádět pouze kvalifikovaným personálem zákaznických služeb. Nikdy se nepokoušejte výrobek opravit sami. V případě jakéhokoli poškození, prosím, kontaktujte kvalifikovaného montéra.
- **Důležité!** Před použitím se ujistěte, že je výrobek v provozuschopném stavu. Výrobek nesmí být použit, pokud bude vykazovat znaky poškození nebo budete mít podezření, že je vadný.

Instalace

- Instalace pitné vody smí být uskutečněna pouze instalační společností, zaregistrovanou v registru montérů společnosti, která dodává vodu.
- Dodržujte místní instalační předpisy např. EN 806, EN 1717.

- Maximální povolený provozní tlak je 10 barů; doporučený provozní tlak je 0,5 až 5 barů.
- Maximální povolená teplota je 90 °C; doporučená teplota vody je 55 až 65 °C.
- Po instalaci a po delších přerušeních provozu, odšroubujte perlátor a ramínko oplachujte nejméně 1 minutu pod proudem vody úplně otevřeného kohoutku.
- Ramínko není určeno k veřejnému, obchodnímu použití.
- **Výstraha:** Děti si v žádném případě nesmějí hrát s plastovými sáčky a obalovým materiálem, protože existuje nebezpečí úrazu příp. udušení. Takový materiál bezpečně skládajte nebo zlikvidujte způsobem šetrným k životnímu prostředí.

Používání

- Pokud hrozí nebezpečí mrazu, tak ramínko v nepoužitých, bytových jednotkách úplně vysušte.
- Vyhněte se velkým rozdílům tlaku v potrubí mezi studenou a teplou vodou.

Čištění

- Čisticí přípravky nemíchejte, ani je nadměrně nedávkujte. Nepoužívejte brusné čisticí přípravky, ani čisticí přípravky, které obsahují těkavé kyseliny nebo kyselinu mravenčí nebo kyselinu octovou.
- Opláchněte velkým množstvím vody.













Údržba

- Pravidelně kontrolujte všechny součásti; vyčistěte a vyměňte je dle potřeby.
- Před údržbovou prací uzavřete přívod vody.

Náhradní díly

Ohledně náhradních dílů kontaktujte náš online obchod nebo váš místní obchod HORNBACH.

Symbole, použité v tomto dokumentu

	Upozornění: Pozorně si přečtěte návod!		Použijte izolační materiál
	Potřebný počet osob		Připojení studené vody
	Doba: 30 minut		Vypněte přívod vody.
	Doba: 15 sekund		Zapněte přívod vody.
	Použijte vodováhu		Připojení teplé vody
	Použijte kombinovaný klíč		Zkontrolujte netěsnost. Použijte nové těsnění a znovu utěsněte, bude-li třeba.
	Použijte křížový šroubovák		Je nutná kontrola.

Technické údaje

Stěnová kuchyňská baterie se dvěma kohoutky

	Doporučená	Maximální
Teplota vody	55-65 °C	90 °C
Max. tlak	10 barů	
Minimální provozuschopný pracovní tlak	0,5 barů	



Bezpečnostné opatrenia

Dôležité bezpečnostné pokyny

- Pred prvou inštaláciou a použitím výrobku si pozorne prečítajte túto príručku. Obsahuje dôležité informácie pre vašu bezpečnosť a pre používanie a starostlivosť o výrobok. Pokyny si uschovajte pre budúce použitie!
- Aby ste predišli nebezpečným situáciám, nepoužívajte výrobok na iné účely, ako sú popísané v tomto návode. Nesprávne používanie je nebezpečné a vedie k strate platnosti záruky.
- Výrobok, jeho súčasti ani príslušenstvo nemeňte ani neupravujte.
- Ak je výrobok poškodený, prestaňte ho používať a dajte ho opraviť odborníkovi alebo kontaktujte naše oddelenie služieb zákazníkom. Výrobok nerozoberajte a nepokúšajte sa ho opraviť sami.
- Používajte len príslušenstvo odporúčané výrobcom alebo zahrnuté v rozsahu dodávky. Výrobok inštalujte v súlade s pokynmi uvedenými v tejto používateľskej príručke.
- Všetku údržbu nechajte vykonávať len kvalifikovaným pracovníkom zákaznickeho servisu. Nikdy sa nepokúšajte výrobok opravovať sami. V prípade akéhokoľvek poškodenia sa obráťte na kvalifikovaného inštalatéra.
- **Dôležité!** Pred použitím sa uistite, že je výrobok v prevádzkyschopnom stave. Výrobok sa nesmie používať, ak vykazuje známky poškodenia alebo je podozrenie, že je chybný.

Inštalácia

- Inštaláciu pitnej vody môže realizovať len inštaláčna firma zapísaná v registri inštalátorov vodárenskej spoločnosti.
- Dodržiavajte miestne predpisy pre inštaláciu, napr. normy EN 806, EN 1717.

- Maximálny prípustný prevádzkový tlak je 10 barov; odporúčaný prevádzkový tlak 0,5 až 5 barov.
- Prípustná maximálna teplota je 90 °C; odporúčaná teplota vody je 55 až 65 °C.
- Po inštalácii a po dlhšom prerušení prevádzky odskrutkujte prevzdušňovač a preplachujte armatúru minimálne 1 minútu pri plne otvorenej batérii.
- Armatúra nie je určená na verejné komerčné použitie.
- **Výstraha:** Deti sa nesmú v žiadnom prípade hrať s plastovými vreckami a obalovým materiálom, pretože existuje nebezpečenstvo poranenia, resp. zadusenia. Takýto materiál skladujte bezpečne alebo zlikvidujte ekologickým spôsobom.

Prevádzka

- V prípade nebezpečenstva mrazu armatúru v nepoužívaných bytových jednotkách úplne vyprázdnite.
- Zabráňte veľkým rozdielom medzi tlakom v potrubí studenej a teplej vody.

Čistenie

- Čistiace prostriedky nemiešajte ani nadmerne nedávajte. Nepoužívajte abrazívne čistiace prostriedky ani čistiace prostriedky obsahujúce prchavé kyseliny alebo kyselinu mravčiu či octovú.
- Oplachujte veľkým množstvom vody.















Údržba

- Pravidelne kontrolujte všetky komponenty; podľa potreby ich vyčistite a vymeňte.
- Počas údržby uzavrite prívod vody.

Náhradné diely

Náhradné diely získate v našom online obchode alebo v miestnej predajni HORNBACK.

Symbole použité v tomto dokumente

	Upozornenie: Pozorne si prečítajte návod na obsluhu!		Použite izolačný materiál
	Počet potrebných osôb		Prípojka studenej vody
	Trvanie: 30 minút		Vypnite prívod vody.
	Trvanie: 15 sekúnd		Zapnite prívod vody.
	Použite vodováhu		Prípojka teplej vody
	Použite kombinovaný kľúč		Skontrolujte tesnosť. Použite nové tesnenie a v prípade potreby ho znovu utiahnite.
	Použite krížový skrutkovač Phillips		Vyžaduje sa kontrola.

Technické špecifikácie

Nástenný kuchynský kohútik s dvomi rukoväťami

Odporúčané

Maximálne

Teplota vody

55 - 65 °C

90 °C

Max. tlak

10 barov

Prevádzkový minimálny pracovný tlak

0,5 barov



Precauții de siguranță

Instrucțiuni importante privind siguranța

- Citiți cu atenție acest manual înainte de a instala și utiliza produsul pentru prima dată. Conține informații importante pentru siguranța dumneavoastră și pentru utilizarea și îngrijirea produsului. Păstrați aceste instrucțiuni pentru consultare ulterioară!
- Pentru a evita situațiile periculoase, nu utilizați produsul în alte scopuri decât cele descrise în acest manual. Utilizarea incorectă prezintă riscuri și va anula garanția.
- Nu efectuați modificări asupra produsului, componentelor sau accesoriilor acestuia.
- În cazul în care produsul este defect, nu-l mai utilizați și solicitați să fie reparat de către un specialist sau contactați departamentul nostru de asistență pentru clienți. Nu demontați produsul și nu încercați să îl reparați singur.
- Folosiți numai accesoriile recomandate de producător sau incluse în pachetul de livrare. Instalați produsul conform instrucțiunilor din acest manual de utilizare.
- Toate lucrările de întreținere trebuie efectuate exclusiv de personal de service calificat. Nu încercați niciodată să reparați produsul pe cont propriu. În cazul oricărei defecțiuni, contactați un instalator calificat.
- **Important!** Înainte de utilizare, asigurați-vă că produsul este în stare de funcționare corespunzătoare. Produsul nu trebuie utilizat dacă prezintă semne de deteriorare sau se suspectează a fi defect.

Instalarea

- Sistemele de apă potabilă pot fi instalate numai de o firmă de instalații înregistrată în registrul de instalatori al unei companii de distribuție a apei.
- Respectați reglementările locale de instalare, de exemplu, EN 806, EN 1717.

- Presiunea maximă admisă de funcționare este de 10 bari; presiunea recomandată de funcționare este de la 0,5 până la 5 bari.
- Temperatura maximă admisă este de 90 °C; temperatura recomandată a apei este de la 55 până la 65 °C.
- După instalare și după întreruperi mai lungi ale funcționării, deșurubați aeratorul și clătiți instalația timp de cel puțin 1 minut, cu robinetul complet deschis.
- Instalația nu este destinată utilizării comerciale.
- **Avertisment:** Copiii nu trebuie să se joace cu pungile din plastic și cu materialul de ambalare, din cauza riscului de vătămare și sufocare. Depozitați materialul respectiv în siguranță sau eliminați-l într-un mod ecologic.

Operarea

- Goliți complet instalația în unitățile rezidențiale nefolosite, dacă există pericol de îngheț.
- Evitați diferențele mari de presiune între conductele de apă rece și apă caldă.

Curățarea

- Nu amestecați și nu folosiți în exces agenții de curățare. Evitați agenții de curățare abrazivi sau pe cei care conțin acizi volatili, acid formic sau acid acetic.
- Clătiți cu multă apă.















Mentenanța

- Verificați periodic toate componentele; curățați-le și înlocuiți-le după caz.
- Închideți alimentarea cu apă în timpul lucrărilor de întreținere.

Piese de schimb

Contactați magazinul nostru online sau magazinul local HORNBACK pentru piese de schimb.

Simboluri folosite în acest document

	Atenție: Citiți cu atenție manualul!		Utilizați material de izolație
	Număr de persoane necesare		Racord apă rece
	Durata: 30 minute		Opriiți alimentarea cu apă.
	Durata: 15 secunde		Deschideți alimentarea cu apă.
	Folosiți o nivelă		Racord apă caldă
	Utilizați o cheie combinată		Verificați etanșeitarea. Utilizați o garnitură nouă și strângeți din nou, dacă este necesar.
	Folosiți o șurubelniță cu cap în cruce		Este necesară inspecția.

Specificații tehnice

Baterie de bucătărie cu două rozete cu montaj pe perete	Recomandat	Maximum
Temperatura apei	55 - 65 °C	90 °C
Presiune max.	10 bari	
Presiunea minimă de lucru funcțională	0,5 bari	

Środki ostrożności

Ważne instrukcje bezpieczeństwa

- Przed zainstalowaniem i pierwszym użyciem produktu należy uważnie przeczytać niniejszą instrukcję. Zawiera ona ważne informacje dotyczące Twojego bezpieczeństwa oraz użytkowania i pielęgnacji produktu. Zachowaj instrukcję do wykorzystania w przyszłości!
- Aby uniknąć niebezpiecznych sytuacji, nie należy używać produktu do celów innych niż opisane w niniejszej instrukcji. Niewłaściwe użycie jest niebezpieczne i spowoduje unieważnienie gwarancji.
- Nie zmieniaj ani nie modyfikuj produktu, jego elementów ani akcesoriów.
- Jeśli produkt jest uszkodzony, zaprzestań jego używania i oddaj go do naprawy specjalistom lub skontaktuj się z naszym działem obsługi klienta. Nie rozmontowuj produktu i nie próbuj go naprawiać samodzielnie.
- Używaj wyłącznie akcesoriów zalecanych przez producenta lub dołączonych do zestawu. Zainstaluj produkt zgodnie z instrukcjami podanymi w niniejszej instrukcji obsługi.
- Wszelkie prace konserwacyjne powierzaj wyłącznie wykwalifikowanemu personelowi obsługi klienta. Nigdy nie próbuj samodzielnie naprawiać produktu. W przypadku stwierdzenia jakiegokolwiek rodzaju uszkodzeń prosimy o kontakt z wykwalifikowanym instalatorem.
- **Ważne!** Przed użyciem upewnij się, że produkt jest w stanie nadającym się do użytku. Produktu nie wolno używać, jeżeli nosi ślady uszkodzenia lub istnieje podejrzenie, że jest wadliwy.

Instalacja

- Instalacje wody pitnej może wykonywać wyłącznie firma instalacyjna wpisana do

rejestrze instalatorów prowadzonego przez przedsiębiorstwo wodociągowe.

- Należy przestrzegać lokalnych przepisów dotyczących instalacji, np. EN 806, EN 1717.
- Maksymalne dopuszczalne ciśnienie robocze wynosi 10 barów; zalecane ciśnienie robocze wynosi 0,5 do 5 barów.
- Dopuszczalna maksymalna temperatura wynosi 90°C; zalecana temperatura wody wynosi od 55 °C do 65 °C.
- Po montażu lub po dłuższej przerwie w użytkowaniu należy odkręcić perkolator i odkręcić całkowicie kran na co najmniej 1 minutę.
- Kran nie jest przeznaczony do publicznego, komercyjnego użytku.
- **Ostrzeżenie:** Dzieciom nie wolno bawić się plastikowymi torbami i materiałami opakowaniowymi ze względu na ryzyko obrażeń i uduszenia. Przechowuj taki materiał w bezpieczny sposób lub utylizuj go w sposób przyjazny dla środowiska.

Obsługa

- W nieużywanych lokalach mieszkalnych całkowicie spuść wodę z kranu, jeśli istnieje ryzyko wystąpienia mrozu.
- Unikaj dużych różnic między ciśnieniem w rurociągach zimnej i ciepłej wody.

Czyszczenie

- Nie mieszaj i nie używaj zbyt dużej ilości środków czyszczących. Nie używaj środków czyszczących o działaniu ściernym ani środków czyszczących zawierających kwasy lotne, kwas mrówkowy lub octowy.
- Płucz dużą ilością wody.















Konserwacja

- Regularnie sprawdzaj wszystkie podzespoły, czyść i wymieniaj w razie potrzeby.
- Podczas prac konserwacyjnych należy zamknąć dopływ wody.

Części zamienne

Skontaktuj się z naszym sklepem internetowym lub lokalnym sklepem HORNBACH, aby zakupić części zamienne.

Symbole używane w tym dokumencie

	Ostrożnie: Przeczytaj uważnie instrukcję!		Użyj materiału izolacyjnego
	Ilość osób potrzebnych do montażu		Przyłącze zimnej wody
	Czas trwania: 30 minut		Zakręć dopływ wody.
	Czas trwania: 15 sekund		Otwórz dopływ wody.
	Użyj poziomicy		Przyłącze ciepłej wody
	Użyj klucza płasko-oczkowego		Sprawdź szczelność. Załóż nową uszczelkę i w razie potrzeby dokręć.
	Użyj śrubokręta krzyżakowego		Wymagany przegląd.

Dane techniczne

Naścienna bateria kuchenna dwuuchwytowa

	Zalecane	Maksymalne
Temperatura wody	55 °C - 65 °C	90°C
Maksymalne ciśnienie	10 barów	
Minimalne ciśnienie robocze	0,5 bara	

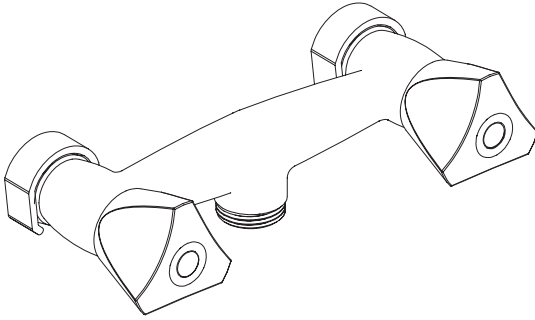

A

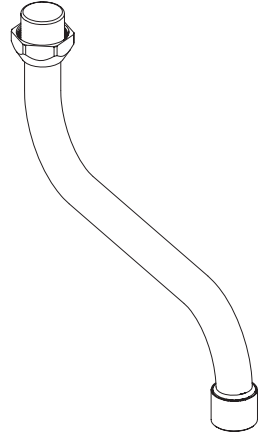

B



C

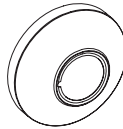

D



E

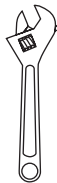

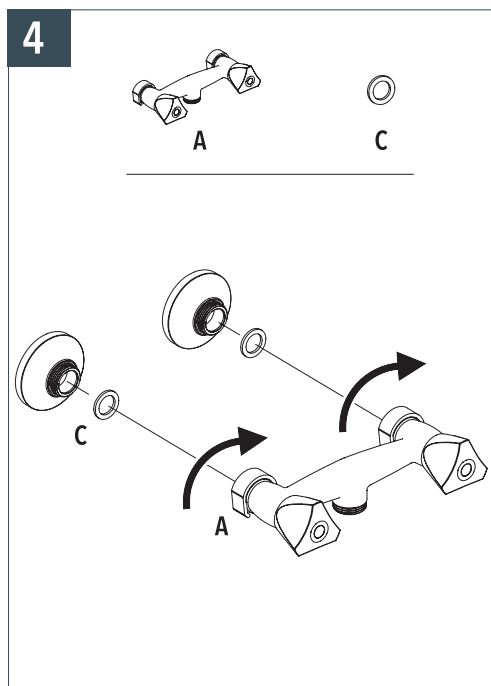
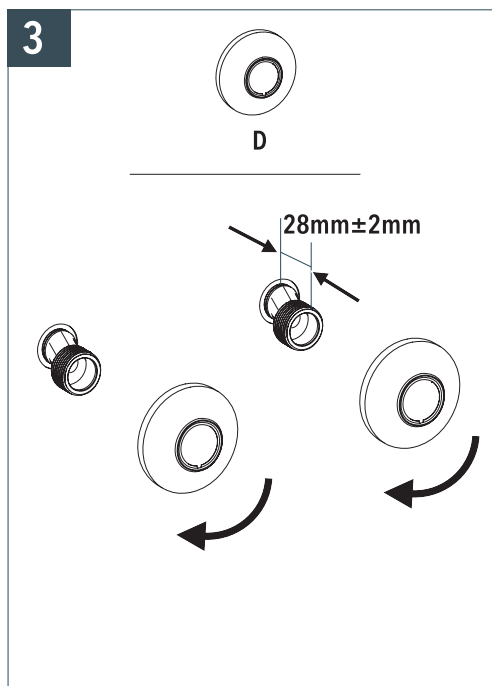
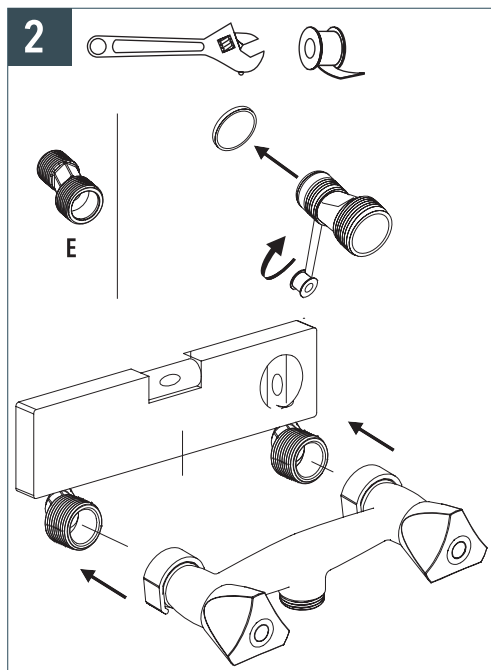
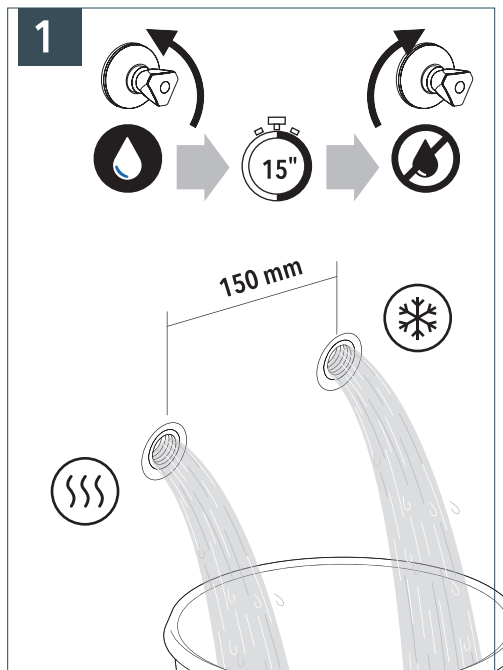

5

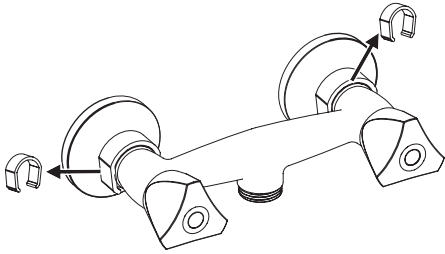

6

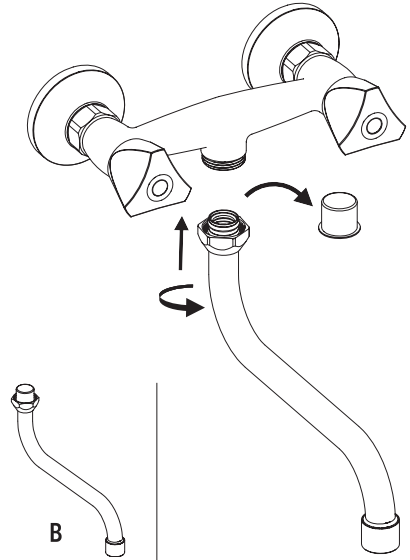

7

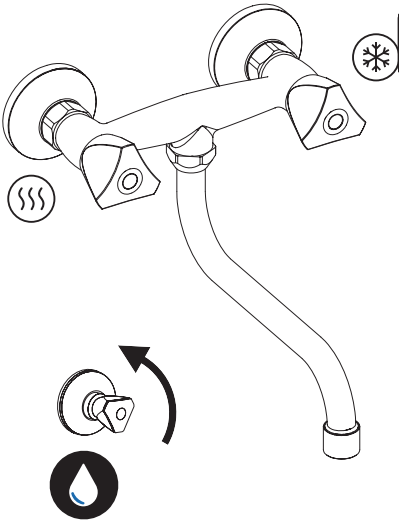

8

