

- DE Montage- und Bedienungsanleitung
- EN Assembly and operating instructions
- FR Manuel d'installation et de l'utilisateur
- IT Manuale d'installazione e d'uso
- NL Installatie- en gebruiksaanwijzing
- SE Installations- och bruksanvisning
- CZ Montážní a uživatelský manuál
- SK Inštalačná a používateľská príručka
- RO Manual de instalare și utilizare
- PL Instrukcja montażu i obsługi

JAUSA

ART.: 10339351

DE WICHTIGE SICHERHEITSHINWEISE

Beachten Sie diese Anleitung und bewahren Sie sie für den späteren Gebrauch auf!
Wartung

- Alle Komponenten regelmäßig überprüfen, reinigen und ggf. austauschen.
- Bei Wartungsarbeiten die Wasserversorgung unterbrechen.

EN IMPORTANT SAFETY INSTRUCTIONS

Follow these instructions and keep them for future reference.
Maintenance

- Regularly check and clean all components and replace them where necessary.
- Shut off the water supply during maintenance.

FR CONSIGNES DE SÉCURITÉ IMPORTANTES

Veillez suivre ces instructions et les conserver pour une utilisation ultérieure !
Maintenance

- Tous les composants doivent régulièrement être vérifiés, nettoyés et, le cas échéant, remplacés.
- Couper l'alimentation en eau en cas de travaux de maintenance.

IT ISTRUZIONI DI SICUREZZA IMPORTANTI

Seguire le presenti istruzioni e conservarle come futuro riferimento!
Manutenzione

- Controllare, pulire regolarmente ed eventualmente sostituire tutti i componenti.
- In caso di lavori di manutenzione, interrompere l'alimentazione dell'acqua.

NL BELANGRIJKE VEILIGHEIDSINSTRUCTIES

Neem deze handleiding in acht en bewaar deze voor later gebruik!
Onderhoud

- Alle componenten regelmatig controleren, reinigen en eventueel vervangen.
- Bij onderhoudswerkzaamheden moet de watervoorziening onderbroken worden.

SE VIKTIGA SÄKERHETSANVISNINGAR

Följ dessa anvisningar och spara dem för framtida bruk!
Underhåll

- Kontrollera, rengör och byt ev. ut alla komponenter vid behov.
- Stäng av vattenförsörjningen vid underhållsarbete.

CZ DŮLEŽITÉ BEZPEČNOSTNÍ POKYNY

Řiďte se tímto návodem a uchovejte ho pro pozdější použití!
Údržba

- Všechny součásti pravidelně kontrolujte, čistěte a popř. vyměňte.
- Při provádění údržby přerušete přívod vody.

SK DÔLEŽITÉ BEZPEČNOSTNÉ POKYNY

Postupujte podľa týchto pokynov a uschovajte si ich pre budúce použitie!
Údržba

- Pravidelne kontrolujte všetky komponenty, čistite ich a v prípade potreby ich vymeňte.
- Počas údržby odpojte prívod vody.

RO INDICAȚII DE SIGURANȚĂ IMPORTANTE

Respectați acest manual și păstrați-l pentru o utilizare ulterioară!
Mentenanță

- Verificați periodic toate componentele și, dacă este cazul, înlocuiți-le.
- Počas údržby odpojte prívod vody.

PL WAŻNE ZASADY BEZPIECZEŃSTWA

Proszę postępować zgodnie z niniejszą instrukcją i zachować ją do późniejszego wykorzystania!
Konserwacja

- Regularnie sprawdzać, czyścić i w razie potrzeby wymieniać wszystkie elementy.
- Na czas prac konserwacyjnych należy przerwać dopływ wody.

- DE** Errichtungs-, Änderungs- und Instandhaltungsarbeiten an Trinkwasser-Installationen sind durch eine Fachkraft für Sanitärinstallation entsprechend nationaler und lokaler Vorschriften auszuführen (z.B. EN 806, EN 1717)
- EN** Installations, modifications, and maintenance work on drinking water installations have to be carried out by plumbing experts in accordance with national and local regulations (e.g. EN 806, EN 1717)
- FR** Les travaux d'installation, de modification et d'entretien des installations d'eau potable doivent être effectués par un professionnel de la plomberie conformément aux prescriptions nationales et locales (par ex. EN 806, EN 1717)
- IT** I lavori di installazione, modifica e manutenzione degli impianti per l'acqua potabile devono essere eseguiti da uno specialista in impianti sanitari in conformità alle normative nazionali e locali (ad es. EN 806, EN 1717).
- NL** Installatie-, aanpassings- en onderhoudswerkzaamheden aan drinkwaterinstallaties moeten worden uitgevoerd door een installatiebedrijf in overeenstemming met nationale en plaatselijke voorschriften (bijv. EN 806, EN 1717)
- SE** Installations- och underhållsarbeten på dricksvatteninstallationer bör utföras av behörig VVS-installatör enligt nationella branschregler (ex. EN 806, EN 1717)
- CZ** Instalaci, úpravy a údržbu a opravy instalací rozvodů pitné vody smí provádět odpovědná osoba specializovaná na sanitární instalace dle příslušných předpisů (např. EN 806, EN 1717).
- SK** Montáž, úpravy, údržbu a opravy na zariadeniach na pitnú vodu môže vykonávať zodpovedná osoba špecializovaná na sanitárne zariadenia podľa príslušných noriem (napr. EN 806, EN 1717).
- RO** Lucrările de instalare, modificare și întreținere a instalațiilor de apă potabilă trebuie să fie efectuate de un specialist în instalații sanitare, în conformitate cu reglementările naționale și locale (de exemplu: EN 806, EN 1717)
- PL** Prace związane z wykonaniem, modyfikacją i konserwacją instalacji wody pitnej muszą być przeprowadzane przez specjalistę w dziedzinie instalacji sanitarnych zgodnie z krajowymi i lokalnymi przepisami (np. EN 806, EN 1717)

- DE** Nur an einer ausreichend tragfähigen, ebenen Wand montieren.
Zur Wand passendes Befestigungsmaterial verwenden.
Im Zweifel wenden Sie sich an einen Fachmann.
- EN** Install only on a sufficiently strong, level wall
Use mounting material suitable for the wall.
If in doubt, consult a professional.
- FR** Effectuer le montage uniquement sur un mur suffisamment résistant à la charge et plat Utiliser du matériel de fixation adapté au mur.
En cas de doute, adressez-vous à un spécialiste
- IT** Montare solamente su una parete sufficientemente portante e piana
Utilizzare il materiale di fissaggio adatto alla parete.
In caso di dubbi, consultare uno specialista.
- NL** Alleen aan een voldoende draagkrachtige, gladde wand monteren
Voor de wand geschikt bevestigingsmateriaal gebruiken.
Bij twijfel een vakman om raad vragen.
- SE** Montera endast på en tillräckligt bärkraftig och jämn vägg
Använd monteringsmaterial som är anpassat till väggen.
Vänd dig till en expert vid tvivel
- CZ** Namontujte pouze na dostatečně nosnou rovnou stěnu.
Použijte upevňovací materiál vhodný pro instalaci na stěnu. V případě pochybnosti se obraťte na odborníka.
- SK** Montáž iba na dostatočne nosnú a rovnú stenu.
Použite upeňovací materiál vhodný na použitie do steny.
V prípade pochybností sa poraďte s odborníkom.
- RO** Montajul se efectuează numai pe un perete plan, cu capacitate portantă suficientă.
Utilizati material pentru fixare potrivit pentru perete,
În caz de dubii adresați-vă unui specialist.
- PL** Montować wyłącznie na wystarczająco nośnej, płaskiej ścianie
Użyć materiału mocującego odpowiedniego do ściany
W razie wątpliwości należy zwrócić się do fachowca.

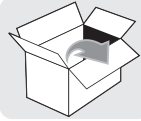

ST4.2×30 M5X8



A1×4

A2×1

06×30



A3×4



A4×2 A5×2

A6×1

B

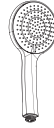

C

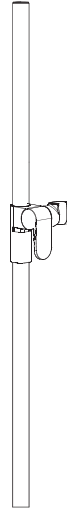

D

Ø23mm

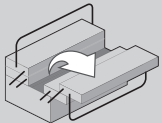
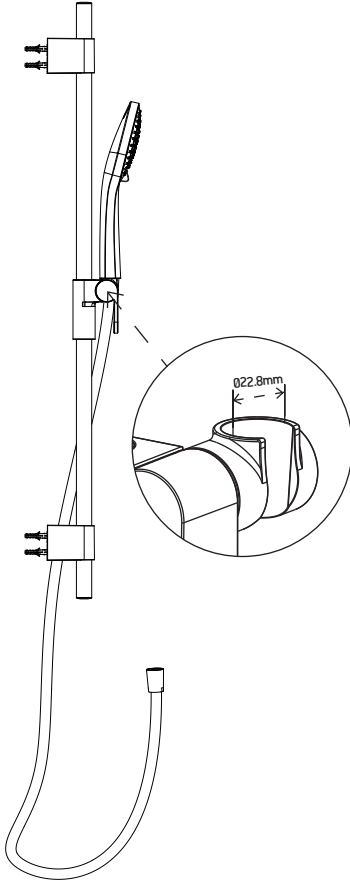

Ø6mm

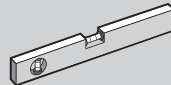

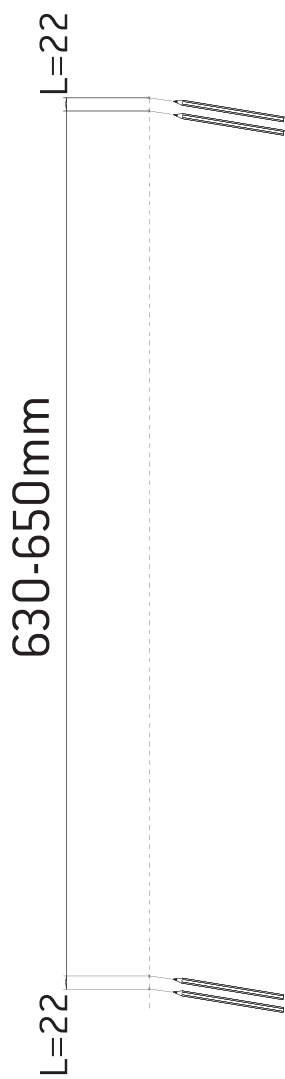

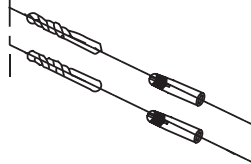
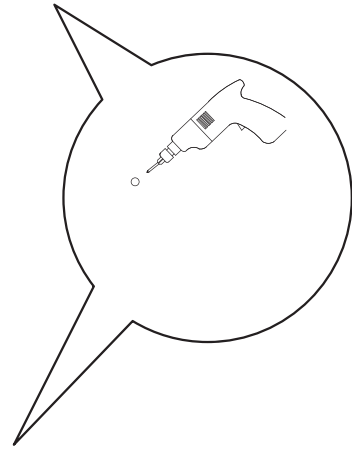
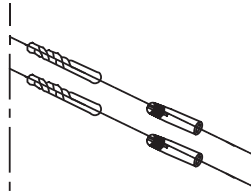
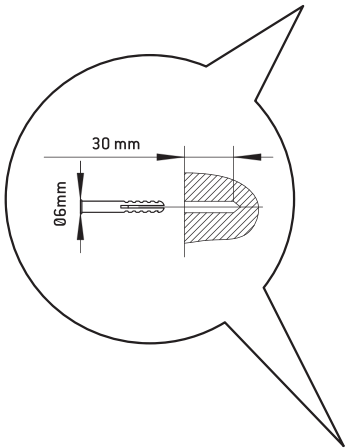

Ø 6mm

Ø 6×30



A3×4



ST4.2×30



A1×4



A4×2

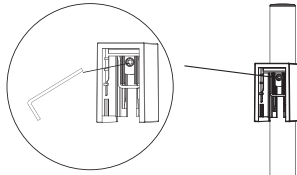

- Ⓔ After adjusting the position tighten the screw
- Ⓕ Die Schraube nach Einstellung der Position straffen
- Ⓖ Vis de serrage
- Ⓖ Stringere la vite dopo aver regolato la posizione
- Ⓖ Span de schroef na het aanpassen van de positie
- Ⓖ Dra åt skruven efter justering av positionen
- Ⓖ Napnout šroub po nastavení polohy
- Ⓖ Zaostrihite skrutku po nastavenju položaj
- Ⓖ Strângereți șurubul după reglarea poziției

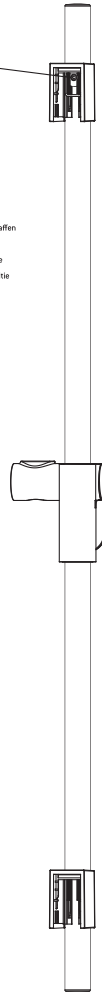

A6×1

M5X8

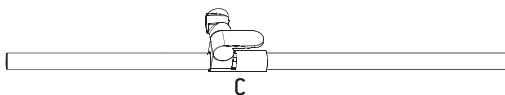
 A2×1

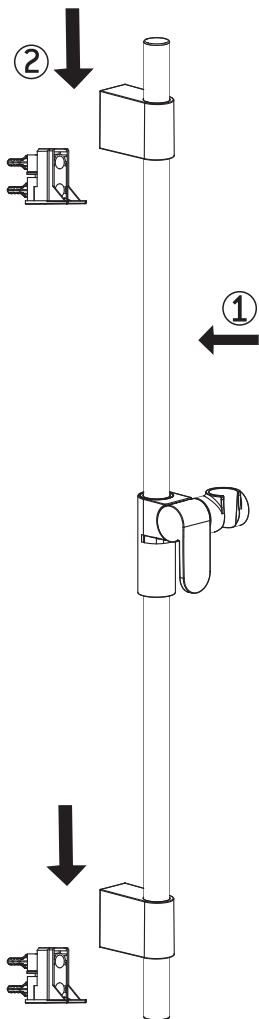

A5×2

